



2024 TARIFA PRECIOS

cata 
green innovation



Las características técnicas indicadas en el catálogo, deben ser verificadas con **EL FABRICANTE**.
Fotografías no contractuales.

Cata Electrodomésticos S.L. se reserva el derecho de modificar las características de sus productos sin previo aviso.

© Diseño, maquetación, imágenes y contenido son propiedad de **Cata Electrodomésticos S.L.**

TARIFA PRECIOS2024

IVA NO INCLUIDO

CATA, la empresa	p2-3
CAMPANAS	p4-31
RENOVA PURE AIR	p4
PLACAS CON CAMPANA INTEGRADA	p4
DECORATIVAS ISLAS	p5-6
ESQUINA	p6
DECORATIVAS	p7-20
INTEGRACIÓN	p20-23
GRUPOS FILTRANTES	p23-25
TELESCÓPICAS	p26-29
CONVENCIONALES	p29
EXTRACTORES DE COCINA	p31
HORNOS	p32-36
MICROONDAS	p37
PLACAS	p38-49
INDUCCIÓN	p40-43
VITROCERÁMICAS	p44-45
GAS	p46-49
MENAJE	p50
GAMA BLANCA	p50-51
VINOTECAS	p51
FREGADEROS y GRIFOS	p52-56
EXTRACCIÓN DOMÉSTICA	p57-67
TERMOS	p68-69
INFORMACIÓN TÉCNICA Y ACCESORIOS	p70-109



¿ Por qué elegir CATA ?

Productos diseñados y fabricados en España

CATAELECTRODOMÉSTICOS, S.L empresa fabricante de electrodomésticos, fundada en Torelló, España, en 1947. Desde entonces hemos sido pioneros en el negocio de extracción doméstica. Nuestra amplia gama de productos incluye extractores, campanas, encimeras, hornos, microondas, grifos, fregaderos, lavadoras, frigoríficos, lavavajillas, vinotecas, termos y menaje.

Compromiso con nuestros clientes

El diseño y desarrollo de nuestros productos se basa en minuciosos estudios con una clara orientación a satisfacer las necesidades de nuestros clientes, aportando soluciones que fomentan la funcionalidad, eficiencia, durabilidad y fiabilidad respetando el medio ambiente. Cada detalle es importante, por eso en las más de seis décadas de historia de nuestra marca, hemos y seguimos poniendo especial énfasis en cada uno de ellos hasta llegar a obtener el producto óptimo.



Experiencia en innovación

En **CATA** estamos en continua investigación, utilizamos componentes de primera calidad junto con las últimas técnicas de fabricación para conseguir los productos más avanzados tecnológicamente del mercado. La contrastada experiencia en los procesos de creación, desarrollo y fabricación son los pilares sobre los que se apoyan la alta eficiencia, calidad y fiabilidad de nuestros productos.

Eficiencia Energética. Medio Ambiente

En **CATA** estamos comprometidos con el medio ambiente y pensamos que su cocina puede ser un ejemplo de eficiencia energética. Nos esforzamos, es una obligación y una meta poder ofrecer productos que contribuyen a crear un mundo mucho más sostenible, limpio y acogedor.

Nuestros electrodomésticos de bajo consumo colaborarán al ahorro energético, protegiendo el medio ambiente y notará el ahorro económico que supone el uso de aparatos eficientes.

PARED DECORATIVA

RENOVA PURE AIR VNV90 XGBK **1.899 €**
Cod.: 02159420 EAN: 8422248343077



- **Campana recirculación con purificador de aire integrado.** Elimina olores con una eficiencia del 98% y purifica el 100% del polvo, bacterias, virus y compuestos orgánicos volátiles.
- 6 niveles de extracción, 5 + 1 **TURBO**
- **Filtro de plasma con carbono autoregenerativo sin mantenimiento**
- **Función purificación aire**
- **Conectividad PRO+ con control automático desde la placa de cocción CATA**
- Motor brushless
- Nivel sonoro: **46dB(A)**, máximo: 64dB(A)

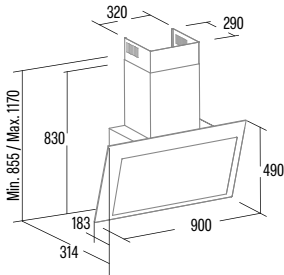

INTEGRACIÓN

RENOVA PURE AIR MNV90 GWH **1.809 €**
Cod.: 02189020 EAN: 8422248344692



- **Campana recirculación con purificador de aire integrado.** Elimina olores con una eficiencia del 98% y purifica el 100% del polvo, bacterias, virus y compuestos orgánicos volátiles.
- 6 niveles de extracción, 5 + 1 **TURBO**
- **Filtro de plasma con carbono autoregenerativo sin mantenimiento**
- **Función purificación aire**
- **Conectividad PRO+ con control automático desde la placa de cocción CATA**
- Motor brushless
- Nivel sonoro: **46dB(A)**, máximo: 64dB(A)

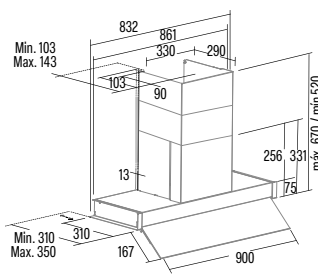

PLACA CON CAMPANA INTEGRADA

AS 750 **1.399 €**
Cod.: 08000405 EAN: 8422248109406



- Panel de **Control Táctil** con temporizador de desconexión automática e indicador de limpieza de filtros
- 6 niveles de extracción, 5 + 1 **TURBO** y función **AUTO**
- Capacidad de extracción máxima - mínima (Reg.(UE) nº65/2014): **580m³/h** - 200m³/h
- Nivel sonoro (Reg.(UE) nº65/2014): **45dB(A)**, máximo: 64dB(A)
- Motor Brushless. Extra silencioso. Consumo máximo de energía **135W**
- **Clase energética: A**

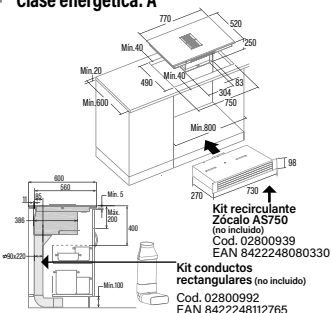

AS 600 **1.225 €**
Cod.: 08000406 EAN: 8422248198554

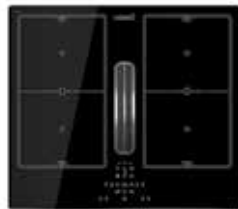

- Panel de **Control Táctil** con temporizador de desconexión automática e indicador de limpieza de filtros
- 6 niveles de extracción, 5 + 1 **TURBO** y función **AUTO**
- Capacidad de extracción máxima - mínima (Reg.(UE) nº65/2014): **531m³/h** - 246m³/h
- Nivel sonoro (Reg.(UE) nº65/2014): **45dB(A)**, máximo: 64dB(A)
- Motor Brushless. Extra silencioso. Consumo máximo de energía **135W**
- **Clase energética: A+**

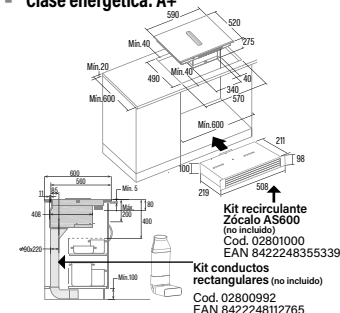

DECORATIVAS ISLAS

ISLA MAGRABA 1.139 €
Cod.: 02119207 EAN: 8422248069342



- Panel de **Control Electrónico** con temporizador de desconexión automática
- 3 niveles de extracción
- Capacidad de extracción máxima - mínima (Reg.(UE) nº65/2014): **645m³/h** - 300m³/h
- Nivel sonoro (Reg.(UE) nº65/2014): **48dB(A)**, máximo: 63dB(A)
- Motor BT2. Extra silencioso. Consumo máximo de energía **200W**
- Iluminación de alta eficiencia mediante LEDs**
- Clase de eficiencia energética: C

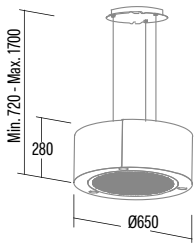

ISLA MOON 1.390 €
Cod.: 02119203 EAN: 8422248062084



- Panel de **Control Táctil**, temporizador de desconexión automática e indicador de limpieza de filtros
- 3 niveles de extracción
- Capacidad de extracción máxima - mínima (Reg.(UE) nº65/2014): **645m³/h** - 300m³/h
- Nivel sonoro (Reg.(UE) nº65/2014): **48dB(A)**, máximo: 63dB(A)
- Motor BT2. Extra silencioso. Consumo máximo de energía **200W**
- Iluminación mediante LEDs regulables en intensidad**
- Clase de eficiencia energética: C

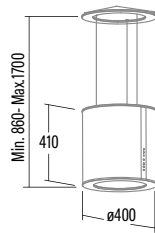

ISLA FARO X 969 €
Cod.: 02119101 EAN: 8422248074230



- Panel de **Control Electrónico** con temporizador de desconexión automática
- 3 niveles de extracción, 2 + 1 **TURBO**
- Capacidad de extracción máxima - mínima (Reg.(UE) nº65/2014): **800m³/h** - 340m³/h
- Nivel sonoro (Reg.(UE) nº65/2014): **50dB(A)**, máximo: 65dB(A)
- Motor BT3. Extra silencioso. Consumo máximo de energía **280W**
- Iluminación de alta eficiencia mediante LEDs**
- Clase de eficiencia energética: A

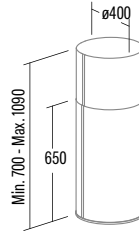

ISLA BENNU SLIM 1.299 €
Cod.: 02111309 EAN: 8422248112642

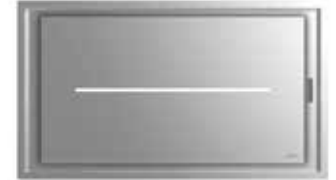

- Panel **Control Táctil**, temporizador de desconexión automática, indicador limpieza de filtros estándar y carbón activo + **Control Remoto**
- 6 niveles de extracción, 5 + 1 **TURBO**
- Capacidad de extracción máxima - mínima (Reg.(UE) nº65/2014): **570m³/h** - 266m³/h
- Nivel sonoro (Reg.(UE) nº65/2014): **50dB(A)**, máximo: 65dB(A)
- Motor S6. Extra silencioso. Consumo máximo de energía **93W**
- Conectividad AUTO** para control placas **CATA AUTO**
- Iluminación de alta eficiencia mediante TIRA LED bicolor cálido/natural, regulable en intensidad**
- Clase de eficiencia energética: A+

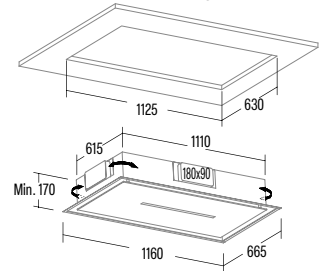

ISLA BENNU SLIM 1.019 €
Cod.: 02111308 EAN: 8422248110891



- Panel **Control Táctil**, temporizador de desconexión automática, indicador limpieza de filtros estándar y carbón activo + **Control Remoto**
- 6 niveles de extracción, 5 + 1 **TURBO**
- Capacidad de extracción máxima - mínima (Reg.(UE) nº65/2014): **570m³/h** - 266m³/h
- Nivel sonoro (Reg.(UE) nº65/2014): **50dB(A)**, máximo: 65dB(A)
- Motor S6. Extra silencioso. Consumo máximo de energía **93W**
- Conectividad AUTO** para control placas **CATA AUTO**
- Iluminación de alta eficiencia mediante TIRA LED bicolor cálido/natural, regulable en intensidad**
- Clase de eficiencia energética: A+

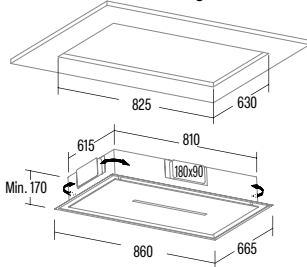

ISLA SIRIN 1000 1.199 €
Cod.: 02111002 EAN: 8422248097437



- Panel de **Control Táctil** con temporizador de desconexión automática e indicador de limpieza de filtros + **Control Remoto**
- 4 niveles de extracción, 3 + 1 **TURBO**
- Capacidad de extracción máxima - mínima (Reg.(UE) nº65/2014): **850m³/h** - 340m³/h
- Nivel sonoro (Reg.(UE) nº65/2014): **50dB(A)**, máximo: 65dB(A)
- Motor BT3. Extra silencioso. Consumo máximo de energía **280W**
- Iluminación de alta eficiencia mediante LEDs, regulables en intensidad**
- Clase de eficiencia energética: A

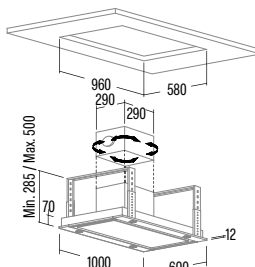

ISLA SIRIN 1000 WH 1.239 €
Cod.: 02111001 EAN: 8422248077750



- Panel de **Control Táctil** con temporizador de desconexión automática e indicador de limpieza de filtros + **Control Remoto**
- 4 niveles de extracción, 3 + 1 **TURBO**
- Capacidad de extracción máxima - mínima (Reg.(UE) nº65/2014): **850m³/h** - 340m³/h
- Nivel sonoro (Reg.(UE) nº65/2014): **50dB(A)**, máximo: 65dB(A)
- Motor BT3. Extra silencioso. Consumo máximo de energía **280W**
- Iluminación de alta eficiencia mediante LEDs, regulables en intensidad**
- Clase de eficiencia energética: A

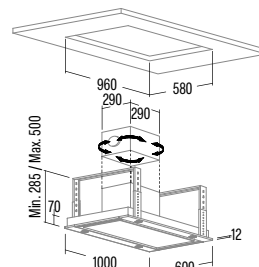

ISLA FENIX 1000 X 1.319 €
Cod.: 02111305 EAN: 8422248077798



- Panel de **Control Táctil** con temporizador de desconexión automática e indicador de limpieza de filtros + **Control Remoto**
- 4 niveles de extracción, 3 + 1 **TURBO**
- Capacidad de extracción máxima - mínima (Reg.(UE) nº65/2014): **850m³/h** - 340m³/h
- Nivel sonoro (Reg.(UE) nº65/2014): **50dB(A)**, máximo: 65dB(A)
- Motor BT3. Extra silencioso. Consumo máximo de energía **280W**
- Iluminación de alta eficiencia mediante LEDs, regulables en intensidad**
- Clase de eficiencia energética: A

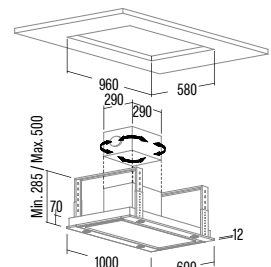

ISLA LEGEND 900 XGBK **919 €**
Cod.: 02097202 EAN: 8422248061681



- Panel de **Control Táctil** con temporizador de desconexión automática e indicador de limpieza de filtros
- 5 niveles de extracción, 4 + 1 **TURBO**
- Capacidad de extracción máxima - mínima (Reg.(UE) nº65/2014): **820m³/h** - 200m³/h
- Nivel sonoro (Reg.(UE) nº65/2014): **40dB(A)**, máximo: 64dB(A)
- Motor Brushless. Extra silencioso. Consumo máximo de energía **130W**
- Iluminación de alta eficiencia mediante LEDs, regulables en intensidad**
- Clase de eficiencia energética: A+**

ISLA SYGMA 900 X **1.049 €**
Cod.: 02197313 EAN: 8422248062121



- Panel de **Control Electrónico** con temporizador de desconexión automática
- 3 niveles de extracción, 2 + 1 **TURBO**
- Capacidad de extracción máxima - mínima (Reg.(UE) nº65/2014): **850m³/h** - 340m³/h
- Nivel sonoro (Reg.(UE) nº65/2014): **50dB(A)**, máximo: 65dB(A)
- Motor BT3. Extra silencioso. Consumo máximo de energía **280W**
- Iluminación de alta eficiencia mediante LEDs**
- Clase de eficiencia energética: A**

ISLA GAMMA 900 X **779 €**
Cod.: 02025205 EAN: 8422248077736



- Panel de **Control Electrónico** con temporizador de desconexión automática
- 3 niveles de extracción, 2 + 1 **TURBO**
- Capacidad de extracción máxima - mínima (Reg.(UE) nº65/2014): **850m³/h** - 340m³/h
- Nivel sonoro (Reg.(UE) nº65/2014): **50dB(A)**, máximo: 65dB(A)
- Motor BT3. Extra silencioso. Consumo máximo de energía **280W**
- Iluminación de alta eficiencia mediante LEDs**
- Clase de eficiencia energética: A**

ISLA VEGA X **1.159 €**
Cod.: 02119311 EAN: 842224807743



- Panel de **Control Electrónico** con temporizador de desconexión automática
- 3 niveles de extracción, 2 + 1 **TURBO**
- Capacidad de extracción máxima - mínima (Reg.(UE) nº65/2014): **850m³/h** - 340m³/h
- Nivel sonoro (Reg.(UE) nº65/2014): **50dB(A)**, máximo: 65dB(A)
- Motor BT3. Extra silencioso. Consumo máximo de energía **280W**
- Iluminación de alta eficiencia mediante LEDs**
- Clase de eficiencia energética: A**

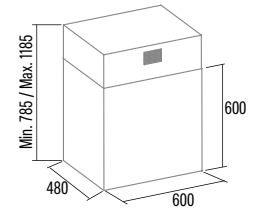
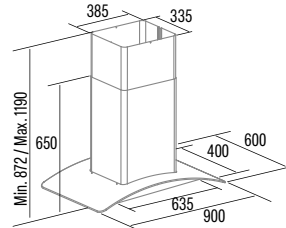
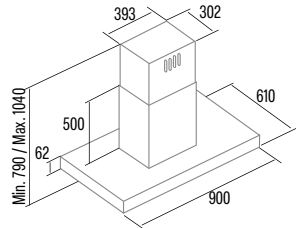
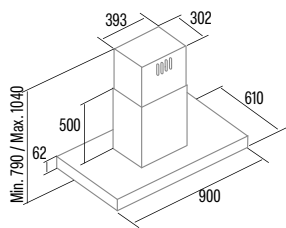

DECORATIVAS ESQUINA

GALA 900 L **589 €**
Cod.: 02169304 EAN: 8422248355575



- Panel de **Control Electrónico** con temporizador de desconexión automática
- 4 niveles de extracción, 3 + 1 **TURBO**
- Capacidad de extracción máxima - mínima (Reg.(UE) nº65/2014): **802m³/h** - 340m³/h
- Nivel sonoro (Reg.(UE) nº65/2014): **50dB(A)**, máximo: 65dB(A)
- Motor BT3. Extra silencioso.
- Consumo máximo de energía **280W**
- Iluminación de alta eficiencia mediante TIRA LED.**
- Clase de eficiencia energética: A**

GALA 900 R **589 €**
Cod.: 02166304 EAN: 8422248355582



- Panel de **Control Electrónico** con temporizador de desconexión automática
- 4 niveles de extracción, 3 + 1 **TURBO**
- Capacidad de extracción máxima - mínima (Reg.(UE) nº65/2014): **802m³/h** - 340m³/h
- Nivel sonoro (Reg.(UE) nº65/2014): **50dB(A)**, máximo: 65dB(A)
- Motor BT3. Extra silencioso.
- Consumo máximo de energía **280W**
- Iluminación de alta eficiencia mediante TIRA LED.**
- Clase de eficiencia energética: A**

ANGOLO BOX 1000 X **1.225 €**
Cod.: 02195309 EAN: 8422248077774



- Panel de **Control Electrónico** con temporizador de desconexión automática
- 3 niveles de extracción, 2 + 1 **TURBO**
- Capacidad de extracción máxima - mínima (Reg.(UE) nº65/2014): **800m³/h** - 340m³/h
- Nivel sonoro (Reg.(UE) nº65/2014): **50dB(A)**, máximo: 65dB(A)
- Motor BT3. Extra silencioso. Consumo máximo de energía **280W**
- Iluminación de alta eficiencia mediante LEDs**
- Clase de eficiencia energética: A**

ANGOLO X **1.169 €**
Cod.: 02195310 EAN: 8422248077781



- Panel de **Control Electrónico** con temporizador de desconexión automática
- 3 niveles de extracción, 2 + 1 **TURBO**
- Capacidad de extracción máxima - mínima (Reg.(UE) nº65/2014): **850m³/h** - 340m³/h
- Nivel sonoro (Reg.(UE) nº65/2014): **52dB(A)**, máximo: 67dB(A)
- Motor BT3. Extra silencioso. Consumo máximo de energía **280W**
- Iluminación de alta eficiencia mediante LEDs**
- Clase de eficiencia energética: A**

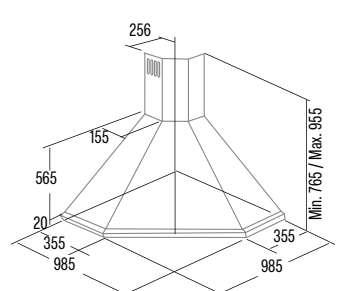
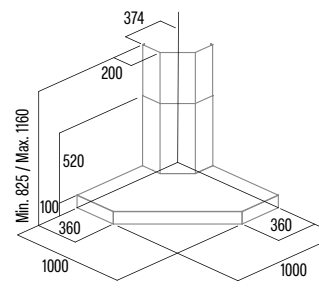
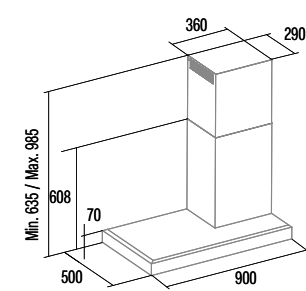
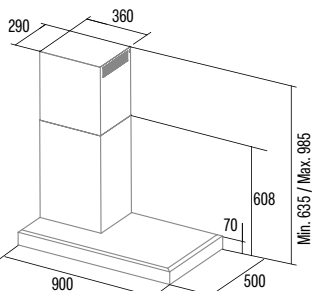

cata & can roca



DECORATIVAS PARED

GOYA 90 BK
CATA&ROCA **746 €**
Cod.: 02129404 EAN: 8422248190541



- Panel de Control Táctil con temporizador de desconexión automática e indicador de limpieza de filtros
- 6 niveles de extracción, 5 + 1 **TURBO**
- Capacidad de extracción máxima - mínima (Reg.(UE) nº65/2014): **825m³/h** - 200m³/h
- Nivel sonoro (Reg.(UE) nº65/2014): **40dB(A)**, máximo: 64dB(A)
- Motor Brushless. Extra silencioso. Consumo máximo de energía **135W**
- Iluminación de alta eficiencia mediante TIRA LED bicolor cálido/natural, regulable en intensidad**
- Clase de eficiencia energética: A+++**

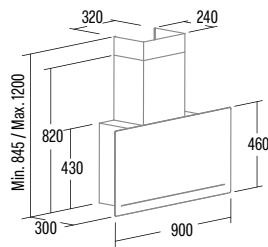

GOYA 70 BK
CATA&ROCA **724 €**
Cod.: 02127404 EAN: 8422248190527



- Panel de Control Táctil con temporizador de desconexión automática e indicador de limpieza de filtros
- 6 niveles de extracción, 5 + 1 **TURBO**
- Capacidad de extracción máxima - mínima (Reg.(UE) nº65/2014): **825m³/h** - 200m³/h
- Nivel sonoro (Reg.(UE) nº65/2014): **40dB(A)**, máximo: 64dB(A)
- Motor Brushless. Extra silencioso. Consumo máximo de energía **135W**
- Iluminación de alta eficiencia mediante TIRA LED bicolor cálido/natural, regulable en intensidad**
- Clase de eficiencia energética: A+++**

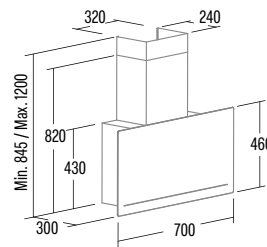

GOYA 90 WH
CATA&ROCA **768 €**
Cod.: 02129004 EAN: 8422248190534



- Panel de Control Táctil con temporizador de desconexión automática e indicador de limpieza de filtros
- 6 niveles de extracción, 5 + 1 **TURBO**
- Capacidad de extracción máxima - mínima (Reg.(UE) nº65/2014): **825m³/h** - 200m³/h
- Nivel sonoro (Reg.(UE) nº65/2014): **40dB(A)**, máximo: 64dB(A)
- Motor Brushless. Extra silencioso. Consumo máximo de energía **135W**
- Iluminación de alta eficiencia mediante TIRA LED bicolor cálido/natural, regulable en intensidad**
- Clase de eficiencia energética: A+++**

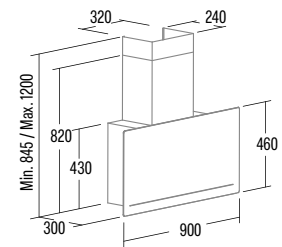

DECORATIVAS PARED

GOYA 70 WH
CATA&ROCA **746 €**
Cod.: 02127004 EAN: 8422248190510



- Panel de **Control Táctil** con temporizador de desconexión automática e indicador de limpieza de filtros
- 6 niveles de extracción, 5 + 1 **TURBO**
- Capacidad de extracción máxima - mínima (Reg.(UE) nº65/2014): **825m³/h** - 200m³/h
- Nivel sonoro (Reg.(UE) nº65/2014): **40dB(A)**, máximo: 64dB(A)
- Motor Brushless. Extra silencioso. Consumo máximo de energía **135W**
- Iluminación de alta eficiencia mediante TIRA LED bicolor cálido/natural, regulable en intensidad**
- Clase de eficiencia energética: A+++**

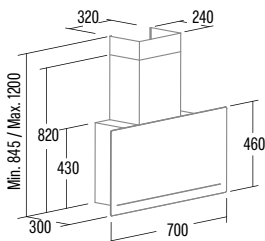

GRECO 90 BK
CATA&ROCA **649 €**
Cod.: 02184407 EAN: 8422248106146



- Panel de **Control Táctil** con temporizador de desconexión automática e indicador de limpieza de filtros
- 4 niveles de extracción, 3 + 1 **TURBO**
- Capacidad de extracción máxima - mínima (Reg.(UE) nº65/2014): **850m³/h** - 340m³/h
- Nivel sonoro (Reg.(UE) nº65/2014): **50dB(A)**, máximo: 65dB(A)
- Motor BT3. Extra silencioso. Consumo máximo de energía **280W**
- Iluminación de alta eficiencia mediante LEDs**
- Clase de eficiencia energética: A**

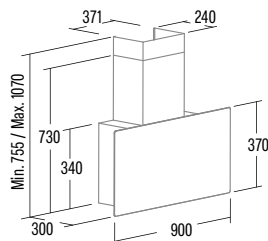

GRECO 80 BK
CATA&ROCA **619 €**
Cod.: 02145407 EAN: 8422248106160



- Panel de **Control Táctil** con temporizador de desconexión automática e indicador de limpieza de filtros
- 4 niveles de extracción, 3 + 1 **TURBO**
- Capacidad de extracción máxima - mínima (Reg.(UE) nº65/2014): **850m³/h** - 340m³/h
- Nivel sonoro (Reg.(UE) nº65/2014): **50dB(A)**, máximo: 65dB(A)
- Motor BT3. Extra silencioso. Consumo máximo de energía **280W**
- Iluminación de alta eficiencia mediante LEDs**
- Clase de eficiencia energética: A**

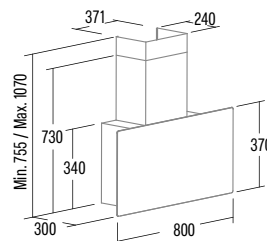

GRECO 70 BK
CATA&ROCA **599 €**
Cod.: 02133407 EAN: 8422248106191



- Panel de **Control Táctil** con temporizador de desconexión automática e indicador de limpieza de filtros
- 4 niveles de extracción, 3 + 1 **TURBO**
- Capacidad de extracción máxima - mínima (Reg.(UE) nº65/2014): **850m³/h** - 340m³/h
- Nivel sonoro (Reg.(UE) nº65/2014): **50dB(A)**, máximo: 65dB(A)
- Motor BT3. Extra silencioso. Consumo máximo de energía **280W**
- Iluminación de alta eficiencia mediante LEDs**
- Clase de eficiencia energética: A**

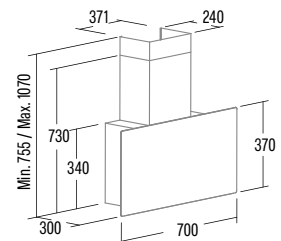

GRECO 90 WH
CATA&ROCA **629 €**
Cod.: 02184007 EAN: 8422248106153



- Panel de **Control Táctil** con temporizador de desconexión automática e indicador de limpieza de filtros
- 4 niveles de extracción, 3 + 1 **TURBO**
- Capacidad de extracción máxima - mínima (Reg.(UE) nº65/2014): **850m³/h** - 340m³/h
- Nivel sonoro (Reg.(UE) nº65/2014): **50dB(A)**, máximo: 65dB(A)
- Motor BT3. Extra silencioso. Consumo máximo de energía **280W**
- Iluminación de alta eficiencia mediante LEDs**
- Clase de eficiencia energética: A**

GRECO 80 WH
CATA&ROCA **629 €**
Cod.: 02145007 EAN: 8422248106184



- Panel de **Control Táctil** con temporizador de desconexión automática e indicador de limpieza de filtros
- 4 niveles de extracción, 3 + 1 **TURBO**
- Capacidad de extracción máxima - mínima (Reg.(UE) nº65/2014): **850m³/h** - 340m³/h
- Nivel sonoro (Reg.(UE) nº65/2014): **50dB(A)**, máximo: 65dB(A)
- Motor BT3. Extra silencioso. Consumo máximo de energía **280W**
- Iluminación de alta eficiencia mediante LEDs**
- Clase de eficiencia energética: A**

GRECO 70 WH
CATA&ROCA **619 €**
Cod.: 02133007 EAN: 8422248106207



- Panel de **Control Táctil** con temporizador de desconexión automática e indicador de limpieza de filtros
- 4 niveles de extracción, 3 + 1 **TURBO**
- Capacidad de extracción máxima - mínima (Reg.(UE) nº65/2014): **850m³/h** - 340m³/h
- Nivel sonoro (Reg.(UE) nº65/2014): **50dB(A)**, máximo: 65dB(A)
- Motor BT3. Extra silencioso. Consumo máximo de energía **280W**
- Iluminación de alta eficiencia mediante LEDs**
- Clase de eficiencia energética: A**

GRECO 80 GR
CATA&ROCA **649 €**
Cod.: 02145203 EAN: 8422248106177



- Panel de **Control Táctil** con temporizador de desconexión automática e indicador de limpieza de filtros
- 4 niveles de extracción, 3 + 1 **TURBO**
- Capacidad de extracción máxima - mínima (Reg.(UE) nº65/2014): **850m³/h** - 340m³/h
- Nivel sonoro (Reg.(UE) nº65/2014): **50dB(A)**, máximo: 65dB(A)
- Motor BT3. Extra silencioso. Consumo máximo de energía **280W**
- Iluminación de alta eficiencia mediante LEDs**
- Clase de eficiencia energética: A**

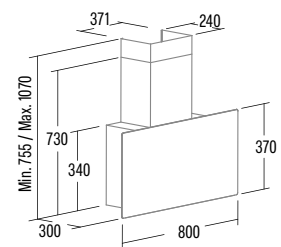
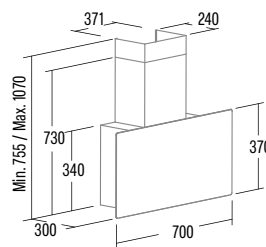
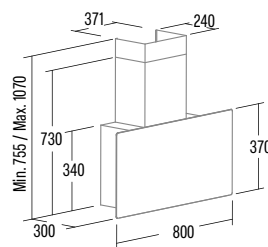
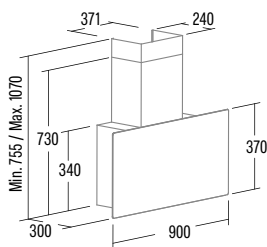

DECORATIVAS PARED

THALASSA PRO
1200GBK **899 €**
Cod.: 02131407 EAN: 8422248356329



- Panel de **Control Táctil** con display digital con temporizador de desconexión automática e indicador de limpieza de filtros
- 6 niveles de extracción, 5 + 1 **TURBO**
- Capacidad de extracción máxima - mínima (Reg.(UE) nº65/2014): **842m³/h** - 283m³/h
- Nivel sonoro (Reg.(UE) nº65/2014): **46dB(A)**, máximo: 64dB(A)
- Motor Brushless. Extra silencioso. Consumo máximo de energía **140W**
- Conectividad AUTO** para controle de placa CATA
- Iluminación de alta eficiencia mediante TIRA LED regulable en intensidad**
- Función purificación de aire.
- Apertura neumática del cristal
- Clase de eficiencia energética: A+++**

THALASSA PRO
900GBK **729 €**
Cod.: 02139407 EAN: 8422248356282



- Panel de **Control Táctil** con display digital con temporizador de desconexión automática e indicador de limpieza de filtros
- 6 niveles de extracción, 5 + 1 **TURBO**
- Capacidad de extracción máxima - mínima (Reg.(UE) nº65/2014): **842m³/h** - 283m³/h
- Nivel sonoro (Reg.(UE) nº65/2014): **46dB(A)**, máximo: 64dB(A)
- Motor Brushless. Extra silencioso. Consumo máximo de energía **140W**
- Conectividad AUTO** para controle de placa CATA
- Iluminación de alta eficiencia mediante TIRA LED regulable en intensidad**
- Función purificación de aire.
- Apertura neumática del cristal
- Clase de eficiencia energética: A+++**

THALASSA PRO
800GBK **729 €**
Cod.: 02138407 EAN: 8422248356299



- Panel de **Control Táctil** con display digital con temporizador de desconexión automática e indicador de limpieza de filtros
- 6 niveles de extracción, 5 + 1 **TURBO**
- Capacidad de extracción máxima - mínima (Reg.(UE) nº65/2014): **842m³/h** - 283m³/h
- Nivel sonoro (Reg.(UE) nº65/2014): **46dB(A)**, máximo: 64dB(A)
- Motor Brushless. Extra silencioso. Consumo máximo de energía **140W**
- Conectividad AUTO** para controle de placa CATA
- Iluminación de alta eficiencia mediante TIRA LED regulable en intensidad**
- Función purificación de aire.
- Apertura neumática del cristal
- Clase de eficiencia energética: A+++**

THALASSA PRO
700GBK **689 €**
Cod.: 02137407 EAN: 8422248356305



- Panel de **Control Táctil** con display digital con temporizador de desconexión automática e indicador de limpieza de filtros
- 6 niveles de extracción, 5 + 1 **TURBO**
- Capacidad de extracción máxima - mínima (Reg.(UE) nº65/2014): **842m³/h** - 283m³/h
- Nivel sonoro (Reg.(UE) nº65/2014): **46dB(A)**, máximo: 64dB(A)
- Motor Brushless. Extra silencioso. Consumo máximo de energía **140W**
- Conectividad AUTO** para controle de placa CATA
- Iluminación de alta eficiencia mediante TIRA LED regulable en intensidad**
- Función purificación de aire.
- Apertura neumática del cristal
- Clase de eficiencia energética: A+++**

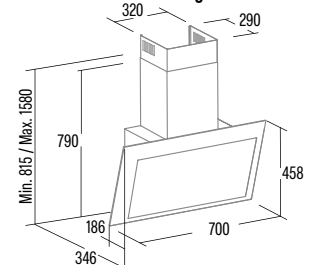
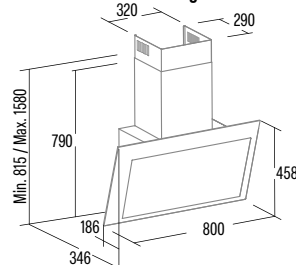
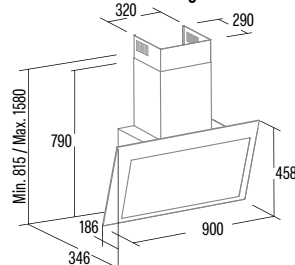
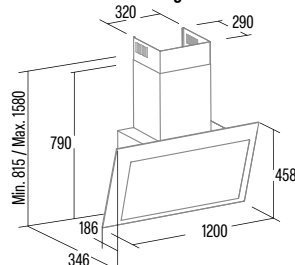

THALASSA PRO 600XGBK 579 €
Cod.: 02136407 EAN: 8422248356312



- Panel de **Control Táctil** con display digital con temporizador de desconexión automática e indicador de limpieza de filtros
- 6 niveles de extracción, 5 + 1 **TURBO**
- Capacidad de extracción máxima - mínima (Reg.(UE) nº65/2014): **842m³/h** - 283m³/h
- Nivel sonoro (Reg.(UE) nº65/2014): **46dB(A)**, máximo: 64dB(A)
- Motor Brushless. Extra silencioso. Consumo máximo de energía **140W**
- Conectividad AUTO** para control de placa CATA
- Iluminación de alta eficiencia mediante TIRA LED regulable en intensidad**
- Función purificación de aire.
- Apertura neumática del cristal
- Clase de eficiencia energética: A+++**

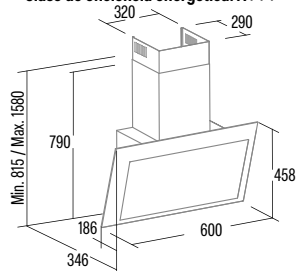

THALASSA PRO 900XGWH 799 €
Cod.: 02139007 EAN: 8422248356336



- Panel de **Control Táctil** con display digital con temporizador de desconexión automática e indicador de limpieza de filtros
- 6 niveles de extracción, 5 + 1 **TURBO**
- Capacidad de extracción máxima - mínima (Reg.(UE) nº65/2014): **842m³/h** - 283m³/h
- Nivel sonoro (Reg.(UE) nº65/2014): **46dB(A)**, máximo: 64dB(A)
- Motor Brushless. Extra silencioso. Consumo máximo de energía **140W**
- Conectividad AUTO** para control de placa CATA
- Iluminación de alta eficiencia mediante TIRA LED regulable en intensidad**
- Función purificación de aire.
- Apertura neumática del cristal
- Clase de eficiencia energética: A+++**

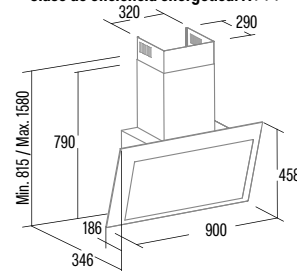

THALASSA PRO 800XGWH 799 €
Cod.: 02138007 EAN: 8422248356343



- Panel de **Control Táctil** con display digital con temporizador de desconexión automática e indicador de limpieza de filtros
- 6 niveles de extracción, 5 + 1 **TURBO**
- Capacidad de extracción máxima - mínima (Reg.(UE) nº65/2014): **842m³/h** - 283m³/h
- Nivel sonoro (Reg.(UE) nº65/2014): **46dB(A)**, máximo: 64dB(A)
- Motor Brushless. Extra silencioso. Consumo máximo de energía **140W**
- Conectividad AUTO** para control de placa CATA
- Iluminación de alta eficiencia mediante TIRA LED regulable en intensidad**
- Función purificación de aire.
- Apertura neumática del cristal
- Clase de eficiencia energética: A+++**

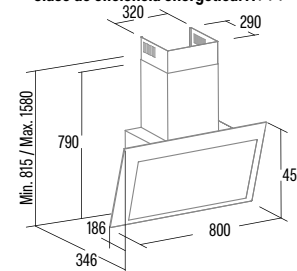

THALASSA PRO 700XGWH 669 €
Cod.: 02137007 EAN: 8422248356350



- Panel de **Control Táctil** con display digital con temporizador de desconexión automática e indicador de limpieza de filtros
- 6 niveles de extracción, 5 + 1 **TURBO**
- Capacidad de extracción máxima - mínima (Reg.(UE) nº65/2014): **842m³/h** - 283m³/h
- Nivel sonoro (Reg.(UE) nº65/2014): **46dB(A)**, máximo: 64dB(A)
- Motor Brushless. Extra silencioso. Consumo máximo de energía **140W**
- Conectividad AUTO** para control de placa CATA
- Iluminación de alta eficiencia mediante TIRA LED regulable en intensidad**
- Función purificación de aire.
- Apertura neumática del cristal
- Clase de eficiencia energética: A+++**

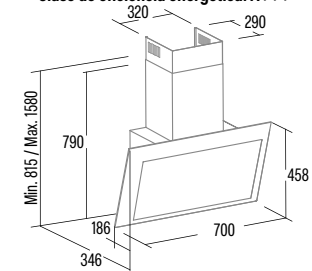

THALASSA PRO 600XGWH 649 €
Cod.: 02136007 EAN: 8422248356367



- Panel de **Control Táctil** con display digital con temporizador de desconexión automática e indicador de limpieza de filtros
- 6 niveles de extracción, 5 + 1 **TURBO**
- Capacidad de extracción máxima - mínima (Reg.(UE) nº65/2014): **842m³/h** - 283m³/h
- Nivel sonoro (Reg.(UE) nº65/2014): **46dB(A)**, máximo: 64dB(A)
- Motor Brushless. Extra silencioso. Consumo máximo de energía **140W**
- Conectividad AUTO** para control de placa CATA
- Iluminación de alta eficiencia mediante TIRA LED regulable en intensidad**
- Función purificación de aire.
- Apertura neumática del cristal
- Clase de eficiencia energética: A+++**

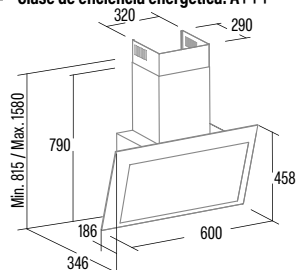

THALASSA PRO 900XGGR 839 €
Cod.: 02139507 EAN: 8422248356374



- Panel de **Control Táctil** con display digital con temporizador de desconexión automática e indicador de limpieza de filtros
- 6 niveles de extracción, 5 + 1 **TURBO**
- Capacidad de extracción máxima - mínima (Reg.(UE) nº65/2014): **842m³/h** - 283m³/h
- Nivel sonoro (Reg.(UE) nº65/2014): **46dB(A)**, máximo: 64dB(A)
- Motor Brushless. Extra silencioso. Consumo máximo de energía **140W**
- Conectividad AUTO** para control de placa CATA
- Iluminación de alta eficiencia mediante TIRA LED regulable en intensidad**
- Función purificación de aire.
- Apertura neumática del cristal
- Clase de eficiencia energética: A+++**

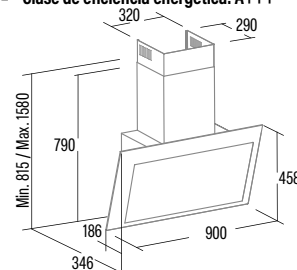

THALASSA PRO 800XGGR 829 €
Cod.: 02138507 EAN: 8422248356381



- Panel de **Control Táctil** con display digital con temporizador de desconexión automática e indicador de limpieza de filtros
- 6 niveles de extracción, 5 + 1 **TURBO**
- Capacidad de extracción máxima - mínima (Reg.(UE) nº65/2014): **842m³/h** - 283m³/h
- Nivel sonoro (Reg.(UE) nº65/2014): **46dB(A)**, máximo: 64dB(A)
- Motor Brushless. Extra silencioso. Consumo máximo de energía **140W**
- Conectividad AUTO** para control de placa CATA
- Iluminación de alta eficiencia mediante TIRA LED regulable en intensidad**
- Función purificación de aire.
- Apertura neumática del cristal
- Clase de eficiencia energética: A+++**

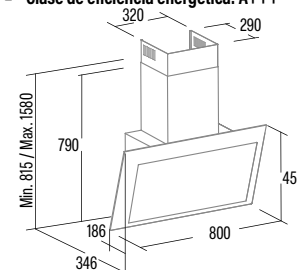

THALASSA 900GBK 529 €
Cod.: 02139406 EAN: 8422248356220



- Panel de **Control electrónico con display digital** y temporizador de desconexión automática e indicador de limpieza de filtros
- 4 niveles de extracción, 3 + 1 **TURBO**
- Capacidad de extracción máxima - mínima (Reg.(UE) nº65/2014): **811m³/h** - 346m³/h
- Nivel sonoro (Reg.(UE) nº65/2014): **50dB(A)**, máximo: 65dB(A)
- Motor BT3. Extra silencioso. Consumo máximo de energía **280W**
- Iluminación de alta eficiencia mediante TIRA LED regulable en intensidad**
- Función purificación de aire.
- Apertura neumática del cristal
- Clase de eficiencia energética: A**

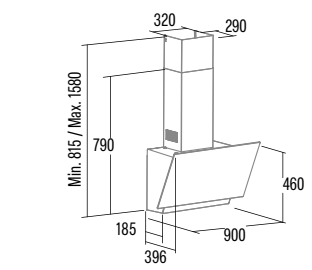

THALASSA 700GBK 509 €
Cod.: 02137406 EAN: 8422248356237



- Panel de **Control electrónico con display digital** y temporizador de desconexión automática e indicador de limpieza de filtros
- 4 niveles de extracción, 3 + 1 **TURBO**
- Capacidad de extracción máxima - mínima (Reg.(UE) nº65/2014): **811m³/h** - 346m³/h
- Nivel sonoro (Reg.(UE) nº65/2014): **50dB(A)**, máximo: 65dB(A)
- Motor BT3. Extra silencioso. Consumo máximo de energía **280W**
- Iluminación de alta eficiencia mediante TIRA LED regulable en intensidad**
- Función purificación de aire.
- Apertura neumática del cristal
- Clase de eficiencia energética: A**

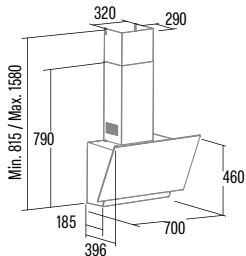

THALASSA 600GBK 489 €
Cod.: 02136406 EAN: 8422248356244



- Panel de **Control electrónico con display digital** y temporizador de desconexión automática e indicador de limpieza de filtros
- 4 niveles de extracción, 3 + 1 **TURBO**
- Capacidad de extracción máxima - mínima (Reg.(UE) nº65/2014): **811m³/h** - 346m³/h
- Nivel sonoro (Reg.(UE) nº65/2014): **50dB(A)**, máximo: 65dB(A)
- Motor BT3. Extra silencioso. Consumo máximo de energía **280W**
- Iluminación de alta eficiencia mediante TIRA LED regulable en intensidad**
- Función purificación de aire.
- Apertura neumática del cristal
- Clase de eficiencia energética: A**

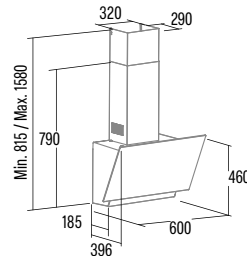

THALASSA 900GWH 529 €
Cod.: 02139006 EAN: 8422248356251



- Panel de **Control electrónico con display digital** y temporizador de desconexión automática e indicador de limpieza de filtros
- 4 niveles de extracción, 3 + 1 **TURBO**
- Capacidad de extracción máxima - mínima (Reg.(UE) nº65/2014): **811m³/h** - 346m³/h
- Nivel sonoro (Reg.(UE) nº65/2014): **50dB(A)**, máximo: 65dB(A)
- Motor BT3. Extra silencioso. Consumo máximo de energía **280W**
- Iluminación de alta eficiencia mediante TIRA LED regulable en intensidad**
- Función purificación de aire.
- Apertura neumática del cristal
- Clase de eficiencia energética: A**

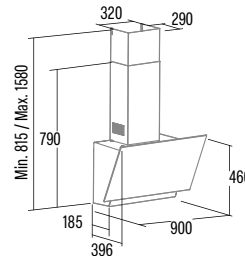

THALASSA 700GWH 499 €
Cod.: 02137006 EAN: 8422248356268



- Panel de **Control electrónico con display digital** y temporizador de desconexión automática e indicador de limpieza de filtros
- 4 niveles de extracción, 3 + 1 **TURBO**
- Capacidad de extracción máxima - mínima (Reg.(UE) nº65/2014): **811m³/h** - 346m³/h
- Nivel sonoro (Reg.(UE) nº65/2014): **50dB(A)**, máximo: 65dB(A)
- Motor BT3. Extra silencioso. Consumo máximo de energía **280W**
- Iluminación de alta eficiencia mediante TIRA LED regulable en intensidad**
- Función purificación de aire.
- Apertura neumática del cristal
- Clase de eficiencia energética: A**

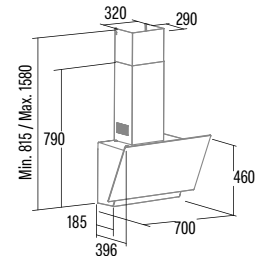

THALASSA 600GWH 469 €
Cod.: 02136006 EAN: 8422248356275



- Panel de **Control electrónico con display digital** y temporizador de desconexión automática e indicador de limpieza de filtros
- 4 niveles de extracción, 3 + 1 **TURBO**
- Capacidad de extracción máxima - mínima (Reg.(UE) nº65/2014): **811m³/h** - 346m³/h
- Nivel sonoro (Reg.(UE) nº65/2014): **50dB(A)**, máximo: 65dB(A)
- Motor BT3. Extra silencioso. Consumo máximo de energía **280W**
- Iluminación de alta eficiencia mediante TIRA LED regulable en intensidad**
- Función purificación de aire.
- Apertura neumática del cristal
- Clase de eficiencia energética: A**

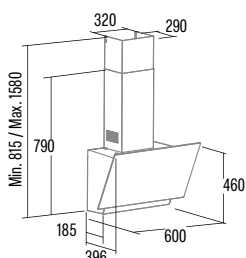

JUNO+ 9000 GBK 429 €
Cod.: 02059701 EAN: 8422248355643



- Panel de **Control Táctil** con display digital y temporizador de desconexión automática e indicador de limpieza de filtros
- 6 niveles de extracción, 5 + 1 **TURBO**
- Capacidad de extracción máxima - mínima (Reg.(UE) nº65/2014): **562m³/h** - 170m³/h
- Nivel sonoro (Reg.(UE) nº65/2014): **44dB(A)**, máximo: 61dB(A)
- Motor Brushless. Extra silencioso. Consumo máximo de energía **95W**
- Iluminación de alta eficiencia mediante TIRA LED regulable en intensidad**
- Apertura neumática del cristal
- Clase de eficiencia energética: A+**

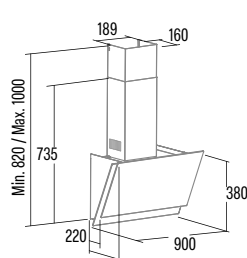

JUNO+ 7000 GBK 399 €
Cod.: 02078701 EAN: 8422248355636



- Panel de **Control Táctil** con display digital y temporizador de desconexión automática e indicador de limpieza de filtros
- 6 niveles de extracción, 5 + 1 **TURBO**
- Capacidad de extracción máxima - mínima (Reg.(UE) nº65/2014): **562m³/h** - 170m³/h
- Nivel sonoro (Reg.(UE) nº65/2014): **44dB(A)**, máximo: 61dB(A)
- Motor Brushless. Extra silencioso. Consumo máximo de energía **95W**
- Iluminación de alta eficiencia mediante TIRA LED regulable en intensidad**
- Apertura neumática del cristal
- Clase de eficiencia energética: A+**

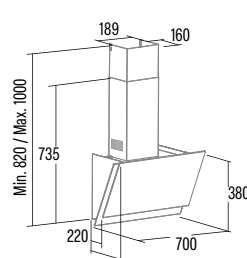

JUNO+ 6000 GBK 359 €
Cod.: 02027701 EAN: 8422248355629



- Panel de **Control Táctil** con display digital y temporizador de desconexión automática e indicador de limpieza de filtros
- 6 niveles de extracción, 5 + 1 **TURBO**
- Capacidad de extracción máxima - mínima (Reg.(UE) nº65/2014): **562m³/h** - 170m³/h
- Nivel sonoro (Reg.(UE) nº65/2014): **44dB(A)**, máximo: 61dB(A)
- Motor Brushless. Extra silencioso. Consumo máximo de energía **95W**
- Iluminación de alta eficiencia mediante TIRA LED regulable en intensidad**
- Apertura neumática del cristal
- Clase de eficiencia energética: A+**

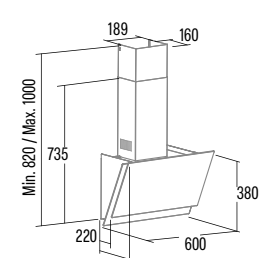

JUNO+ 9000 GWH 449 €
Cod.: 02059801 EAN: 8422248355674



- Panel de **Control Táctil** con display digital y temporizador de desconexión automática e indicador de limpieza de filtros
- 6 niveles de extracción, 5 + 1 **TURBO**
- Capacidad de extracción máxima - mínima (Reg.(UE) nº65/2014): **562m³/h** - 170m³/h
- Nivel sonoro (Reg.(UE) nº65/2014): **44dB(A)**, máximo: 61dB(A)
- Motor Brushless. Extra silencioso. Consumo máximo de energía **95W**
- Iluminación de alta eficiencia mediante TIRA LED regulable en intensidad**
- Apertura neumática del cristal
- Clase de eficiencia energética: A+**

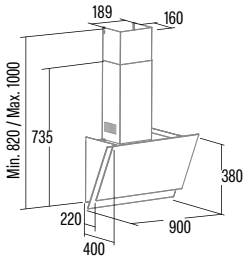

JUNO+ 7000 GWH 429 €
Cod.: 02078801 EAN: 8422248355667



- Panel de **Control Táctil** con display digital y temporizador de desconexión automática e indicador de limpieza de filtros
- 6 niveles de extracción, 5 + 1 **TURBO**
- Capacidad de extracción máxima - mínima (Reg.(UE) nº65/2014): **562m³/h** - 170m³/h
- Nivel sonoro (Reg.(UE) nº65/2014): **44dB(A)**, máximo: 61dB(A)
- Motor Brushless. Extra silencioso. Consumo máximo de energía **95W**
- Iluminación de alta eficiencia mediante TIRA LED regulable en intensidad**
- Apertura neumática del cristal
- Clase de eficiencia energética: A+**

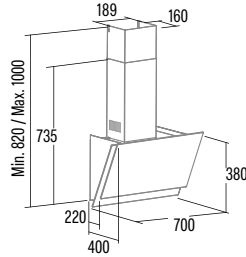

JUNO+ 6000 GWH 409 €
Cod.: 02027801 EAN: 8422248355650



- Panel de **Control Táctil** con display digital y temporizador de desconexión automática e indicador de limpieza de filtros
- 6 niveles de extracción, 5 + 1 **TURBO**
- Capacidad de extracción máxima - mínima (Reg.(UE) nº65/2014): **562m³/h** - 170m³/h
- Nivel sonoro (Reg.(UE) nº65/2014): **44dB(A)**, máximo: 61dB(A)
- Motor Brushless. Extra silencioso. Consumo máximo de energía **95W**
- Iluminación de alta eficiencia mediante TIRA LED regulable en intensidad**
- Apertura neumática del cristal
- Clase de eficiencia energética: A+**

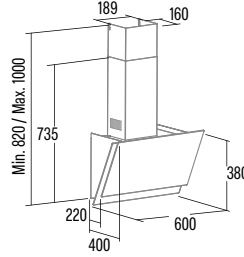

JUNO 9000 GBK 299 €
Cod.: 02059700 EAN: 8422248355612



- Panel de **Control electrónico con display digital** y temporizador de desconexión automática e indicador de limpieza de filtros
- 6 niveles de extracción, 5 + 1 **TURBO**
- Capacidad de extracción máxima - mínima (Reg.(UE) nº65/2014): **428m³/h** - 170m³/h
- Nivel sonoro (Reg.(UE) nº65/2014): **50dB(A)**, máximo: 64dB(A)
- Motor Brushless. Extra silencioso. Consumo máximo de energía **73W**
- Iluminación de alta eficiencia mediante TIRA LED COMPACTA regulable en intensidad**
- Clase de eficiencia energética: A+**

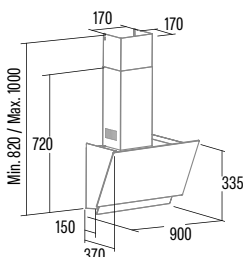

JUNO 7000 GBK 279 €
Cod.: 02078700 EAN: 8422248355605



- Panel de **Control electrónico con display digital** y temporizador de desconexión automática e indicador de limpieza de filtros
- 6 niveles de extracción, 5 + 1 **TURBO**
- Capacidad de extracción máxima - mínima (Reg.(UE) nº65/2014): **428m³/h** - 170m³/h
- Nivel sonoro (Reg.(UE) nº65/2014): **50dB(A)**, máximo: 64dB(A)
- Motor Brushless. Extra silencioso. Consumo máximo de energía **73W**
- Iluminación de alta eficiencia mediante TIRA LED COMPACTA regulable en intensidad**
- Clase de eficiencia energética: A+**

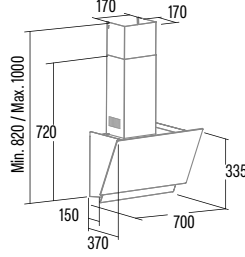

JUNO 6000 GBK 259 €
Cod.: 02027700 EAN: 8422248355599



- Panel de **Control electrónico con display digital** y temporizador de desconexión automática e indicador de limpieza de filtros
- 6 niveles de extracción, 5 + 1 **TURBO**
- Capacidad de extracción máxima - mínima (Reg.(UE) nº65/2014): **428m³/h** - 170m³/h
- Nivel sonoro (Reg.(UE) nº65/2014): **50dB(A)**, máximo: 64dB(A)
- Motor Brushless. Extra silencioso. Consumo máximo de energía **73W**
- Iluminación de alta eficiencia mediante TIRA LED COMPACTA regulable en intensidad**
- Clase de eficiencia energética: A+**

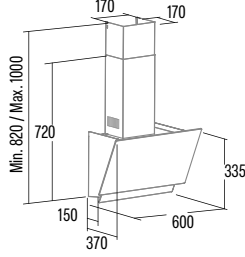





DECORATIVAS CAJÓN

LEGEND 9000 XGBK 399 €
Cod.: 02029207 EAN: 8422248101493



- Panel de **Control Táctil** con temporizador de desconexión automática e indicador de limpieza de filtros
- 9 niveles de extracción**
- Capacidad de extracción máxima - mínima (Reg.(UE) nº65/2014): **640m³/h** -236m³/h
- Nivel sonoro (Reg.(UE) nº65/2014): **44dB(A)**, máximo: 65dB(A)
- Motor Brushless. Extra silencioso. Consumo máximo de energía **70W**
- Iluminación de alta eficiencia mediante TIRA LED compacta**
- Clase de eficiencia energética: A++**

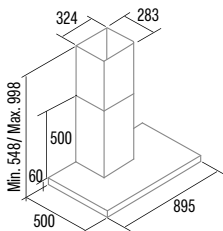

LEGEND 7000 XGBK 369 €
Cod.: 02021202 EAN: 8422248101509



- Panel de **Control Táctil** con temporizador de desconexión automática e indicador de limpieza de filtros
- 9 niveles de extracción**
- Capacidad de extracción máxima - mínima (Reg.(UE) nº65/2014): **640m³/h** -236m³/h
- Nivel sonoro (Reg.(UE) nº65/2014): **44dB(A)**, máximo: 65dB(A)
- Motor Brushless. Extra silencioso. Consumo máximo de energía **70W**
- Iluminación de alta eficiencia mediante TIRA LED compacta**
- Clase de eficiencia energética: A++**

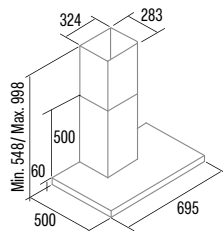

LEGEND 900 X 450 €
Cod.: 02029305 EAN: 8422248068635



- Panel de **Control Electrónico con display digital**, temporizador de desconexión automática e indicador de limpieza de filtros
- 5 niveles de extracción, 4 + 1 TURBO**
- Capacidad de extracción máxima - mínima (Reg.(UE) nº65/2014): **648m³/h** -200m³/h
- Nivel sonoro (Reg.(UE) nº65/2014): **40dB(A)**, máximo: 64dB(A)
- Motor Brushless. Extra silencioso. Consumo máximo de energía **130W**
- Iluminación de alta eficiencia mediante LEDs regulables en intensidad**
- Clase de eficiencia energética: A**

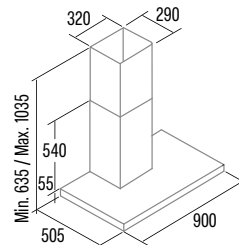

LEGEND 700 X 420 €
Cod.: 02021306 EAN: 8422248068659



- Panel de **Control Electrónico con display digital**, temporizador de desconexión automática e indicador de limpieza de filtros
- 5 niveles de extracción, 4 + 1 TURBO**
- Capacidad de extracción máxima - mínima (Reg.(UE) nº65/2014): **648m³/h** -200m³/h
- Nivel sonoro (Reg.(UE) nº65/2014): **40dB(A)**, máximo: 64dB(A)
- Motor Brushless. Extra silencioso. Consumo máximo de energía **130W**
- Iluminación de alta eficiencia mediante LEDs regulables en intensidad**
- Clase de eficiencia energética: A**

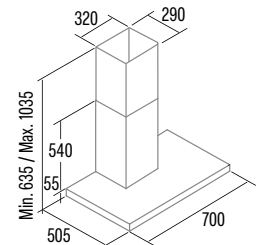

SYGMA 12010 X 639 €
Cod.: 02132305 EAN: 8422248073035



- Panel de **Control Electrónico**, temporizador de desconexión automática e indicador de limpieza de filtros
- 4 niveles de extracción, 3 + 1 TURBO**
- Capacidad de extracción máxima - mínima (Reg.(UE) nº65/2014): **802m³/h** - 340m³/h
- Nivel sonoro (Reg.(UE) nº65/2014): **50dB(A)**, máximo: 67dB(A)
- Motor BT3. Extra silencioso. Consumo máximo de energía **280W**
- Iluminación mediante TIRA LED regulables en intensidad**
- Clase de eficiencia energética: A**

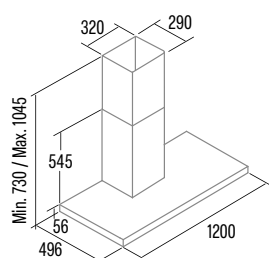

SYGMA 9010 X 429 €
Cod.: 02075305 EAN: 8422248110051



- Panel de **Control Electrónico**, temporizador de desconexión automática e indicador de limpieza de filtros
- 4 niveles de extracción, 3 + 1 TURBO**
- Capacidad de extracción máxima - mínima (Reg.(UE) nº65/2014): **802m³/h** - 340m³/h
- Nivel sonoro (Reg.(UE) nº65/2014): **50dB(A)**, máximo: 67dB(A)
- Motor BT3. Extra silencioso. Consumo máximo de energía **280W**
- Iluminación mediante TIRA LED regulables en intensidad**
- Clase de eficiencia energética: A**

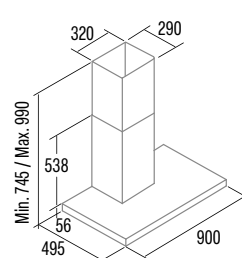

SYGMA 7010 X 399 €
Cod.: 02021310 EAN: 8422248110068



- Panel de **Control Electrónico**, temporizador de desconexión automática e indicador de limpieza de filtros
- 4 niveles de extracción, 3 + 1 TURBO**
- Capacidad de extracción máxima - mínima (Reg.(UE) nº65/2014): **802m³/h** - 340m³/h
- Nivel sonoro (Reg.(UE) nº65/2014): **50dB(A)**, máximo: 67dB(A)
- Motor BT3. Extra silencioso. Consumo máximo de energía **280W**
- Iluminación mediante TIRA LED regulables en intensidad**
- Clase de eficiencia energética: A**

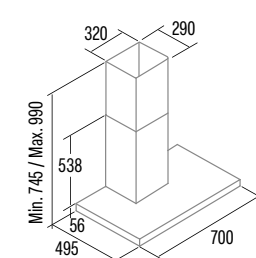

SYGMA 6010 X 369 €
Cod.: 02060310 EAN: 8422248110075



- Panel de **Control Electrónico**, temporizador de desconexión automática e indicador de limpieza de filtros
- 4 niveles de extracción, 3 + 1 **TURBO**
- Capacidad de extracción máxima - mínima (Reg.(UE) nº65/2014): **802m³/h** - 340m³/h
- Nivel sonoro (Reg.(UE) nº65/2014): **50dB(A)**, máximo: 67dB(A)
- Motor BT3. Extra silencioso. Consumo máximo de energía **280W**
- Iluminación mediante TIRA LED regulables en intensidad**
- Clase de eficiencia energética: A**

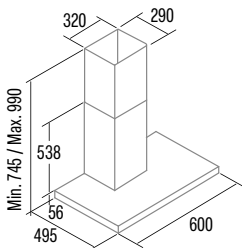

SYGMA 9010 BK 399 €
Cod.: 02075401 EAN: 8422248110082



- Panel de **Control Electrónico**, temporizador de desconexión automática e indicador de limpieza de filtros
- 4 niveles de extracción, 3 + 1 **TURBO**
- Capacidad de extracción máxima - mínima (Reg.(UE) nº65/2014): **802m³/h** - 340m³/h
- Nivel sonoro (Reg.(UE) nº65/2014): **50dB(A)**, máximo: 67dB(A)
- Motor BT3. Extra silencioso. Consumo máximo de energía **280W**
- Iluminación mediante TIRA LED regulables en intensidad**
- Clase de eficiencia energética: A**

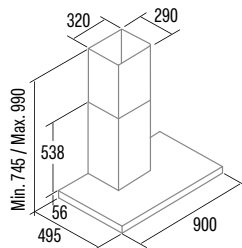

SYGMA 7010 BK 389 €
Cod.: 02021400 EAN: 8422248357272



- Panel de **Control Electrónico**, temporizador de desconexión automática e indicador de limpieza de filtros
- 4 niveles de extracción, 3 + 1 **TURBO**
- Capacidad de extracción máxima - mínima (Reg.(UE) nº65/2014): **802m³/h** - 340m³/h
- Nivel sonoro (Reg.(UE) nº65/2014): **50dB(A)**, máximo: 67dB(A)
- Motor BT3. Extra silencioso. Consumo máximo de energía **280W**
- Iluminación mediante TIRA LED regulables en intensidad**
- Clase de eficiencia energética: A**

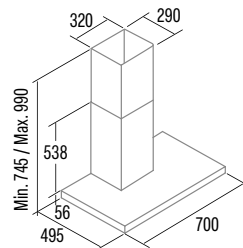

SYGMA 6010 BK 389 €
Cod.: 02060400 EAN: 8422248357289



- Panel de **Control Electrónico**, temporizador de desconexión automática e indicador de limpieza de filtros
- 4 niveles de extracción, 3 + 1 **TURBO**
- Capacidad de extracción máxima - mínima (Reg.(UE) nº65/2014): **802m³/h** - 340m³/h
- Nivel sonoro (Reg.(UE) nº65/2014): **50dB(A)**, máximo: 67dB(A)
- Motor BT3. Extra silencioso. Consumo máximo de energía **280W**
- Iluminación mediante TIRA LED regulables en intensidad**
- Clase de eficiencia energética: A**

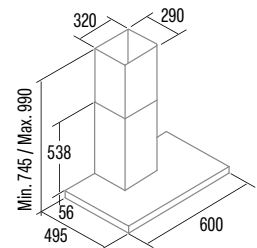

S PLUS 9010 X 309 €
Cod.: 02029602 EAN: 8422248093422



- Panel de **Control Mecánico**
- 3 niveles de extracción
- Capacidad de extracción máxima - mínima (Reg.(UE) nº65/2014): **637m³/h** - 361m³/h
- Nivel sonoro (Reg.(UE) nº65/2014): **69dB(A)**, máximo: 74dB(A)
- Motor M3R. Extra silencioso. Consumo máximo de energía **270W**
- Iluminación de alta eficiencia mediante tira LED compacta**
- Clase de eficiencia energética: C**

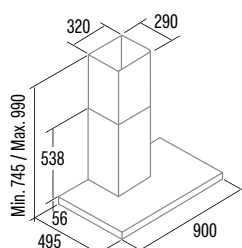

S PLUS 7010 X 279 €
Cod.: 02021602 EAN: 8422248093446



- Panel de **Control Mecánico**
- 3 niveles de extracción
- Capacidad de extracción máxima - mínima (Reg.(UE) nº65/2014): **637m³/h** - 361m³/h
- Nivel sonoro (Reg.(UE) nº65/2014): **69dB(A)**, máximo: 74dB(A)
- Motor M3R. Extra silencioso. Consumo máximo de energía **270W**
- Iluminación de alta eficiencia mediante tira LED compacta**
- Clase de eficiencia energética: C**

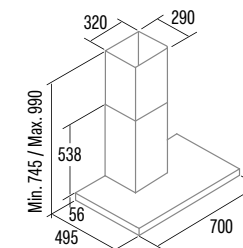

S PLUS 6010 X 249 €
Cod.: 02060602 EAN: 8422248093453



- Panel de **Control Mecánico**
- 3 niveles de extracción
- Capacidad de extracción máxima - mínima (Reg.(UE) nº65/2014): **637m³/h** - 361m³/h
- Nivel sonoro (Reg.(UE) nº65/2014): **69dB(A)**, máximo: 74dB(A)
- Motor M3R. Extra silencioso. Consumo máximo de energía **270W**
- Iluminación de alta eficiencia mediante tira LED compacta**
- Clase de eficiencia energética: C**

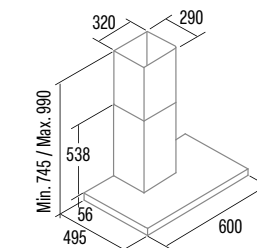

ST-9000 X **229 €**
Cod.: 02029309 EAN: 8422248108706



- Panel de **Control Mecánico**
- 3 niveles de extracción
- Capacidad de extracción máxima - mínima (Reg.(UE) nº65/2014): **302m³/h** - 165m³/h
- Nivel sonoro (Reg.(UE) nº65/2014): **58dB(A)**, máximo: 62dB(A)
- Consumo máximo de energía **65W**
- **Iluminación de alta eficiencia mediante TIRA LED compacta**
- Clase de eficiencia energética: C

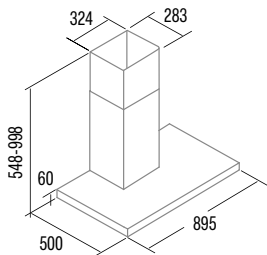

DECORATIVAS CRISTAL

GAMMA 900 GX **420 €**
Cod.: 02008210 EAN: 8422248061797



- Panel de **Control Electrónico** con temporizador de desconexión automática
- 3 niveles de extracción, 2 + **1 TURBO**
- Capacidad de extracción máxima - mínima (Reg.(UE) nº65/2014): **800m³/h** - 340m³/h
- Nivel sonoro (Reg.(UE) nº65/2014): **50dB(A)**, máximo: 65dB(A)
- Motor BT3. Extra silencioso. Consumo máximo de energía **280W**
- **Iluminación de alta eficiencia mediante LEDs**
- Clase de eficiencia energética: A

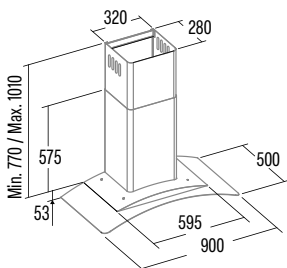

ST-7000 X **209 €**
Cod.: 02021309 EAN: 8422248108690



- Panel de **Control Mecánico**
- 3 niveles de extracción
- Capacidad de extracción máxima - mínima (Reg.(UE) nº65/2014): **302m³/h** - 165m³/h
- Nivel sonoro (Reg.(UE) nº65/2014): **58dB(A)**, máximo: 62dB(A)
- Consumo máximo de energía **65W**
- **Iluminación de alta eficiencia mediante TIRA LED compacta**
- Clase de eficiencia energética: C

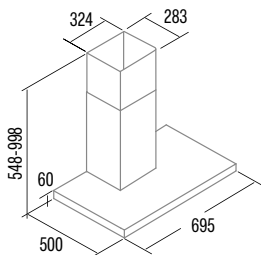

GAMMA 700 GX **399 €**
Cod.: 02006205 EAN: 8422248061780



- Panel de **Control Electrónico** con temporizador de desconexión automática
- 3 niveles de extracción, 2 + **1 TURBO**
- Capacidad de extracción máxima - mínima (Reg.(UE) nº65/2014): **800m³/h** - 340m³/h
- Nivel sonoro (Reg.(UE) nº65/2014): **50dB(A)**, máximo: 65dB(A)
- Motor BT3. Extra silencioso. Consumo máximo de energía **280W**
- **Iluminación de alta eficiencia mediante LEDs**
- Clase de eficiencia energética: A

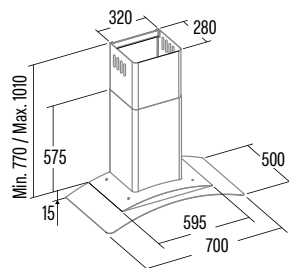

ST-6000 X **189 €**
Cod.: 02060309 EAN: 8422248108683



- Panel de **Control Mecánico**
- 3 niveles de extracción
- Capacidad de extracción máxima - mínima (Reg.(UE) nº65/2014): **302m³/h** - 165m³/h
- Nivel sonoro (Reg.(UE) nº65/2014): **58dB(A)**, máximo: 62dB(A)
- Consumo máximo de energía **65W**
- **Iluminación de alta eficiencia mediante TIRA LED compacta**
- Clase de eficiencia energética: C

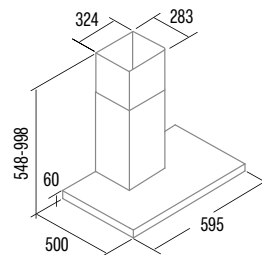

GAMMA 600 GX **378 €**
Cod.: 02005219 EAN: 8422248061803



- Panel de **Control Electrónico** con temporizador de desconexión automática
- 3 niveles de extracción, 2 + **1 TURBO**
- Capacidad de extracción máxima - mínima (Reg.(UE) nº65/2014): **800m³/h** - 340m³/h
- Nivel sonoro (Reg.(UE) nº65/2014): **50dB(A)**, máximo: 65dB(A)
- Motor BT3. Extra silencioso. Consumo máximo de energía **280W**
- **Iluminación de alta eficiencia mediante LEDs**
- Clase de eficiencia energética: A

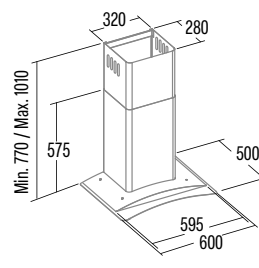



DECORATIVAS TRAPEZOIDALES

BETA 1200 X **649 €**
Cod.: 02157309 EAN: 8422248062299



- Panel de **Control Electrónico** con temporizador de desconexión automática
- 3 niveles de extracción, 2 + 1 **TURBO**
- Capacidad de extracción máxima - mínima (Reg.(UE) nº65/2014): **850m³/h** - 340m³/h
- Nivel sonoro (Reg.(UE) nº65/2014): **52dB(A)**, máximo: 67dB(A)
- Motor BT3. Extra silencioso. Consumo máximo de energía **280W**
- **Iluminación de alta eficiencia mediante LEDs**
- **Clase de eficiencia energética: A**

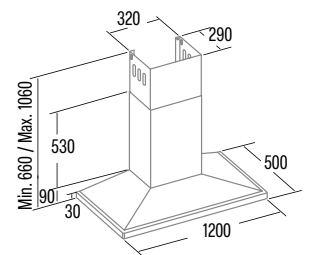

BETA 900 X **329 €**
Cod.: 02051303 EAN: 8422248061827



- Panel de **Control Electrónico** con temporizador de desconexión automática
- 3 niveles de extracción, 2 + 1 **TURBO**
- Capacidad de extracción máxima - mínima (Reg.(UE) nº65/2014): **850m³/h** - 340m³/h
- Nivel sonoro (Reg.(UE) nº65/2014): **52dB(A)**, máximo: 67dB(A)
- Motor BT3. Extra silencioso. Consumo máximo de energía **280W**
- **Iluminación de alta eficiencia mediante LEDs**
- **Clase de eficiencia energética: A**

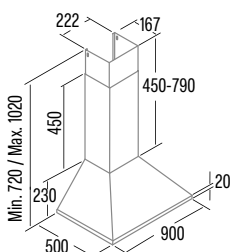

BETA 700 X **299 €**
Cod.: 02093303 EAN: 8422248061834



- Panel de **Control Electrónico** con temporizador de desconexión automática
- 3 niveles de extracción, 2 + 1 **TURBO**
- Capacidad de extracción máxima - mínima (Reg.(UE) nº65/2014): **850m³/h** - 340m³/h
- Nivel sonoro (Reg.(UE) nº65/2014): **52dB(A)**, máximo: 67dB(A)
- Motor BT3. Extra silencioso. Consumo máximo de energía **280W**
- **Iluminación de alta eficiencia mediante LEDs**
- **Clase de eficiencia energética: A**

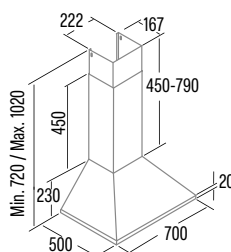

BETA 600 X **279 €**
Cod.: 02050305 EAN: 8422248061841



- Panel de **Control Electrónico** con temporizador de desconexión automática
- 3 niveles de extracción, 2 + 1 **TURBO**
- Capacidad de extracción máxima - mínima (Reg.(UE) nº65/2014): **850m³/h** - 340m³/h
- Nivel sonoro (Reg.(UE) nº65/2014): **52dB(A)**, máximo: 67dB(A)
- Motor BT3. Extra silencioso. Consumo máximo de energía **280W**
- **Iluminación de alta eficiencia mediante LEDs**
- **Clase de eficiencia energética: A**

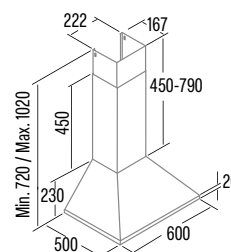

OMEGA 900 X **299 €**
Cod.: 02004310 EAN: 8422248190596



- Panel de **Control Mecánico**
- 3 niveles de extracción
- Capacidad de extracción máxima - mínima (Reg.(UE) nº65/2014): **645m³/h** - 385m³/h
- Nivel sonoro (Reg.(UE) nº65/2014): **58dB(A)**, máximo: 72dB(A)
- Motor M3R. Extra silencioso. Consumo máximo de energía **270W**
- **Iluminación de alta eficiencia mediante TIRA LED compacta**
- **Clase de eficiencia energética: C**

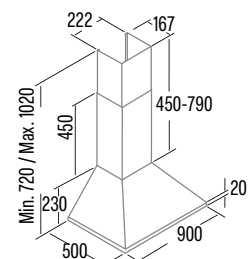

OMEGA 7500 X 229 €
Cod.: 02003307 EAN: 8422248101615



- Panel de **Control Mecánico**
- 3 niveles de extracción
- Capacidad de extracción máxima - mínima (Reg.(UE) nº65/2014): **595m³/h** - 410m³/h
- Nivel sonoro (Reg.(UE) nº65/2014): **58dB(A)**, máximo: 68dB(A)
- 1 Motor. Consumo máximo de energía **200W**
- **Iluminación de alta eficiencia mediante TIRA LED compacta**
- Clase de eficiencia energética: **A**

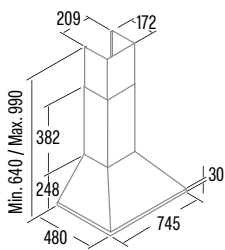

OMEGA 700 X 259 €
Cod.: 02003310 EAN: 8422248190602



- Panel de **Control Mecánico**
- 3 niveles de extracción
- Capacidad de extracción máxima - mínima (Reg.(UE) nº65/2014): **645m³/h** - 385m³/h
- Nivel sonoro (Reg.(UE) nº65/2014): **58dB(A)**, máximo: 72dB(A)
- Motor M3R. Extra silencioso. Consumo máximo de energía **270W**
- **Iluminación de alta eficiencia mediante TIRA LED compacta**
- Clase de eficiencia energética: **C**

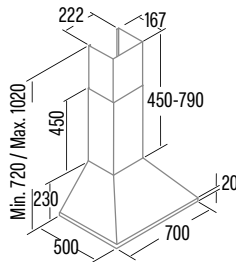

OMEGA 600 X 229 €
Cod.: 02002310 EAN: 8422248109826



- Panel de **Control Mecánico**
- 3 niveles de extracción
- Capacidad de extracción máxima - mínima (Reg.(UE) nº65/2014): **645m³/h** - 385m³/h
- Nivel sonoro (Reg.(UE) nº65/2014): **58dB(A)**, máximo: 72dB(A)
- Motor M3R. Extra silencioso. Consumo máximo de energía **270W**
- **Iluminación de alta eficiencia mediante TIRA LED compacta**
- Clase de eficiencia energética: **C**

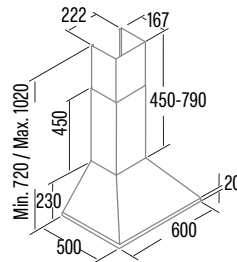

OMEGA 900 BK 289 €
Cod.: 02004410 EAN: 8422248190633



- Panel de **Control Mecánico**
- 3 niveles de extracción
- Capacidad de extracción máxima - mínima (Reg.(UE) nº65/2014): **645m³/h** - 385m³/h
- Nivel sonoro (Reg.(UE) nº65/2014): **58dB(A)**, máximo: 72dB(A)
- Motor M3R. Extra silencioso. Consumo máximo de energía **270W**
- **Iluminación de alta eficiencia mediante TIRA LED compacta**
- Clase de eficiencia energética: **C**

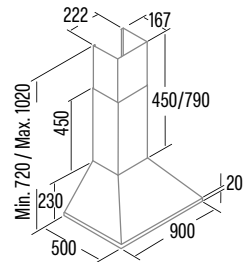

OMEGA 600 BK 229 €
Cod.: 02002410 EAN: 8422248109833



- Panel de **Control Mecánico**
- 3 niveles de extracción
- Capacidad de extracción máxima - mínima (Reg.(UE) nº65/2014): **645m³/h** - 385m³/h
- Nivel sonoro (Reg.(UE) nº65/2014): **58dB(A)**, máximo: 72dB(A)
- Motor M3R. Extra silencioso. Consumo máximo de energía **270W**
- **Iluminación de alta eficiencia mediante TIRA LED compacta**
- Clase de eficiencia energética: **C**

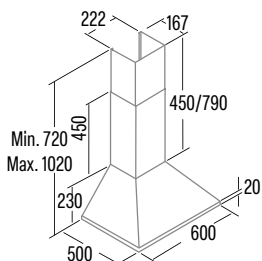

OMEGA 900 WH 279 €
Cod.: 02004010 EAN: 8422248190619



- Panel de **Control Mecánico**
- 3 niveles de extracción
- Capacidad de extracción máxima - mínima (Reg.(UE) nº65/2014): **645m³/h** - 385m³/h
- Nivel sonoro (Reg.(UE) nº65/2014): **58dB(A)**, máximo: 72dB(A)
- Motor M3R. Extra silencioso. Consumo máximo de energía **270W**
- **Iluminación de alta eficiencia mediante TIRA LED compacta**
- Clase de eficiencia energética: **C**

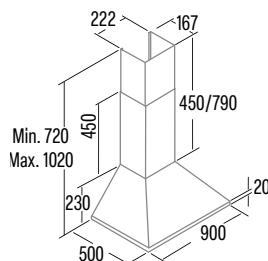

OMEGA 700 WH 239 €
Cod.: 02003010 EAN: 8422248190626



- Panel de **Control Mecánico**
- 3 niveles de extracción
- Capacidad de extracción máxima - mínima (Reg.(UE) nº65/2014): **645m³/h** - 385m³/h
- Nivel sonoro (Reg.(UE) nº65/2014): **58dB(A)**, máximo: 72dB(A)
- Motor M3R. Extra silencioso. Consumo máximo de energía **270W**
- **Iluminación de alta eficiencia mediante TIRA LED compacta**
- Clase de eficiencia energética: **C**

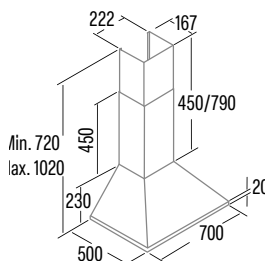

OMEGA 600 WH 219 €
Cod.: 02002010 EAN: 8422248109819



- Panel de **Control Mecánico**
- 3 niveles de extracción
- Capacidad de extracción máxima - mínima (Reg.(UE) nº65/2014): **645m³/h** - 385m³/h
- Nivel sonoro (Reg.(UE) nº65/2014): **58dB(A)**, máximo: 72dB(A)
- Motor M3R. Extra silencioso. Consumo máximo de energía **270W**
- **Iluminación de alta eficiencia mediante TIRA LED compacta**
- Clase de eficiencia energética: **C**

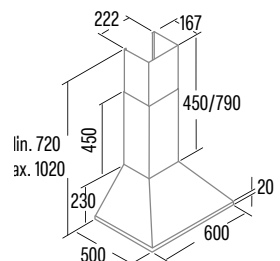

DECORATIVAS TRAPEZOIDALES

V-900 X 199 €
Cod.: 02063600 EAN: 8422248087278



- Panel de **Control Mecánico**
- 3 niveles de extracción
- Capacidad de extracción máxima - mínima (Reg.(UE) nº65/2014): **420m³/h** - 210m³/h
- Nivel sonoro (Reg.(UE) nº65/2014): **53dB(A)**, máximo: 65dB(A)
- 1 Motor. Consumo máximo de energía **95W**
- **Iluminación de alta eficiencia mediante LED E-14**
- Clase de eficiencia energética: C

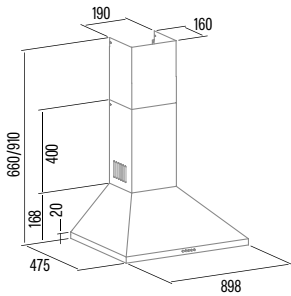

V-700 X 189 €
Cod.: 02085600 EAN: 8422248087285



- Panel de **Control Mecánico**
- 3 niveles de extracción
- Capacidad de extracción máxima - mínima (Reg.(UE) nº65/2014): **420m³/h** - 210m³/h
- Nivel sonoro (Reg.(UE) nº65/2014): **53dB(A)**, máximo: 65dB(A)
- 1 Motor. Consumo máximo de energía **95W**
- **Iluminación de alta eficiencia mediante LED E-14**
- Clase de eficiencia energética: C

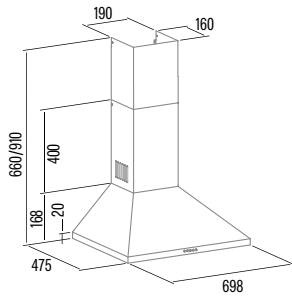

V-6000 X 175 €
Cod.: 02002397 EAN: 8422248106351



- Panel de **Control Mecánico**
- 3 niveles de extracción
- Capacidad de extracción máxima - mínima (Reg.(UE) nº65/2014): **420m³/h** - 210m³/h
- Nivel sonoro (Reg.(UE) nº65/2014): **53dB(A)**, máximo: 65dB(A)
- 1 Motor. Consumo máximo de energía **95W**
- **Iluminación de alta eficiencia mediante LED E-14**
- Clase de eficiencia energética: C

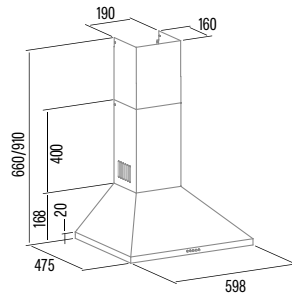

V-500 X 160 €
Cod.: 02088303 EAN: 8422248087315



- Panel de **Control Mecánico**
- 3 niveles de extracción
- Capacidad de extracción máxima - mínima (Reg.(UE) nº65/2014): **420m³/h** - 210m³/h
- Nivel sonoro (Reg.(UE) nº65/2014): **53dB(A)**, máximo: 65dB(A)
- 1 Motor. Consumo máximo de energía **95W**
- **Iluminación de alta eficiencia mediante LED E-14**
- Clase de eficiencia energética: C

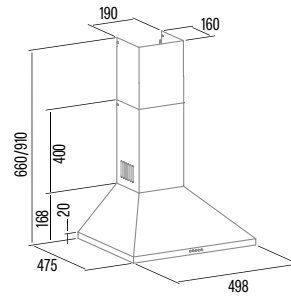

V-600 WH 169 €
Cod.: 02061001 EAN: 8422248087308



- Panel de **Control Mecánico**
- 3 niveles de extracción
- Capacidad de extracción máxima - mínima (Reg.(UE) nº65/2014): **420m³/h** - 210m³/h
- Nivel sonoro (Reg.(UE) nº65/2014): **53dB(A)**, máximo: 65dB(A)
- 1 Motor. Consumo máximo de energía **95W**
- **Iluminación de alta eficiencia mediante LED E-14**
- Clase de eficiencia energética: C

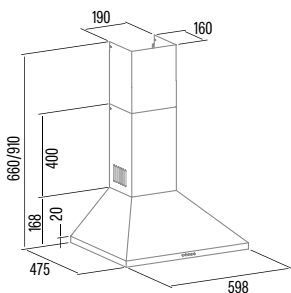

Q-7790 BK 445 €
Cod.: 02149402 EAN: 8422248084161



- Panel de **Control Mecánico**
- 3 niveles de extracción
- Capacidad de extracción máxima - mínima (Reg.(UE) nº65/2014): **645m³/h** - 385m³/h
- Nivel sonoro (Reg.(UE) nº65/2014): **58dB(A)**, máximo: 72dB(A)
- Motor M3R. Extra silencioso. Consumo máximo de energía **270W**
- **Iluminación de alta eficiencia mediante LEDs**
- Clase de eficiencia energética: C

Q-7760 BK 419 €
Cod.: 02148402 EAN: 8422248084178



- Panel de **Control Mecánico**
- 3 niveles de extracción
- Capacidad de extracción máxima - mínima (Reg.(UE) nº65/2014): **645m³/h** - 385m³/h
- Nivel sonoro (Reg.(UE) nº65/2014): **58dB(A)**, máximo: 72dB(A)
- Motor M3R. Extra silencioso. Consumo máximo de energía **270W**
- **Iluminación de alta eficiencia mediante LEDs**
- Clase de eficiencia energética: C

CHORUS XBK 813 €
Cod.: 02165201 EAN: 8422248055529



CAMPANA

- Panel de **Control Mecánico**
- 3 niveles de extracción
- Capacidad de extracción máxima - mínima (Reg.(UE) nº65/2014) **400m³/h** - 210m³/h
- Nivel sonoro mínimo: **50dB(A)**, máximo: 62dB(A)
- Motor K7 PLUS. Extra silencioso. Consumo máximo de energía **95W**
- **Iluminación de alta eficiencia mediante LEDs**
- Clase de eficiencia energética: C

MICROONDAS

- Microondas 20 litros
- Grill simultáneo de cuarzo 1.000W
- Cinco niveles de potencia, 700W salida
- Plato Giratorio ø255 mm
- Temporizador de 0 a 95 minutos
- Descongelación automática por tiempo y peso
- 9 menús de acceso automáticos
- Botón inicio rápido
- Bloqueo de seguridad

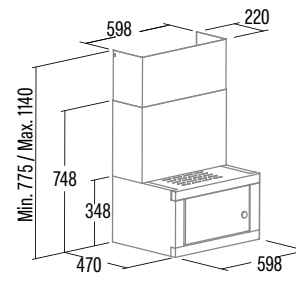
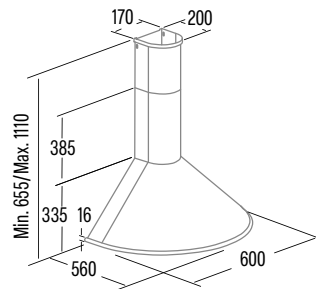
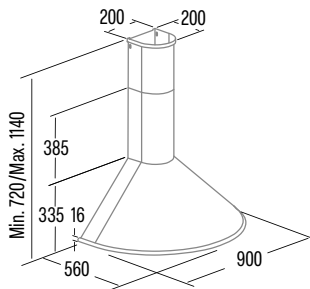

CAMPANAS INTEGRACIÓN

TENTA 90 GWH 779 €

Cod.: 02189005 EAN: 8422248093729



- Panel de **Control Táctil** con display digital con temporizador de desconexión automática e indicador de limpieza de filtros
- 6 niveles de extracción, 5 + 1 **TURBO**
- Capacidad de extracción máxima - mínima (Reg.(UE) nº65/2014): **765m³/h** - 245m³/h
- Nivel sonoro (Reg.(UE) nº65/2014): **46dB(A)**, máximo: 63dB(A)
- Motor Brushless. Extra silencioso. Consumo máximo de energía **135W**
- **Iluminación de alta eficiencia mediante TIRA LED bicolor cálida/natural regulable en intensidad**
- **Clase de eficiencia energética: A+**

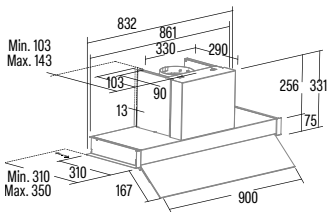

CORONA X 120 679 €

Cod.: 02181308 EAN: 8422248110556

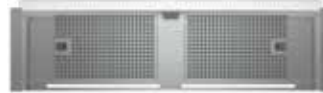

- Panel de **Control Electrónico** con temporizador de desconexión automática
- 4 niveles de extracción, 3 + 1 **TURBO**
- Capacidad de extracción máxima - mínima (Reg.(UE) nº65/2014): **850m³/h** - 340m³/h
- Nivel sonoro (Reg.(UE) nº65/2014): **50dB(A)**, máximo: 67dB(A)
- Motor BT3. Extra silencioso. Consumo máximo de energía **280W**
- **Iluminación de alta eficiencia mediante TIRA LED**
- **Clase de eficiencia energética: A**

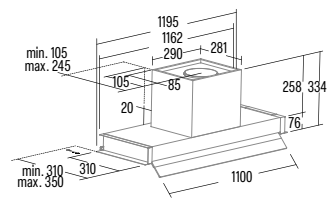

CORONA X 100 595 €

Cod.: 02180308 EAN: 8422248198547

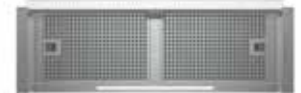

- Panel de **Control Electrónico** con temporizador de desconexión automática
- 4 niveles de extracción, 3 + 1 **TURBO**
- Capacidad de extracción máxima - mínima (Reg.(UE) nº65/2014): **850m³/h** - 340m³/h
- Nivel sonoro (Reg.(UE) nº65/2014): **50dB(A)**, máximo: 67dB(A)
- Motor BT3. Extra silencioso. Consumo máximo de energía **280W**
- **Iluminación de alta eficiencia mediante TIRA LED**
- **Clase de eficiencia energética: A**

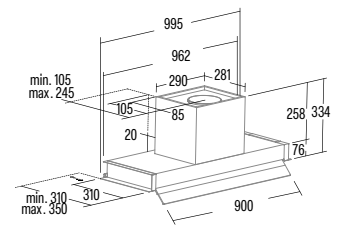

CORONA X 90 525 €

Cod.: 02189308 EAN: 8422248110549

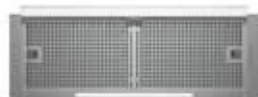

- Panel de **Control Electrónico** con temporizador de desconexión automática
- 4 niveles de extracción, 3 + 1 **TURBO**
- Capacidad de extracción máxima - mínima (Reg.(UE) nº65/2014): **850m³/h** - 340m³/h
- Nivel sonoro (Reg.(UE) nº65/2014): **50dB(A)**, máximo: 67dB(A)
- Motor BT3. Extra silencioso. Consumo máximo de energía **280W**
- **Iluminación de alta eficiencia mediante TIRA LED**
- **Clase de eficiencia energética: A**

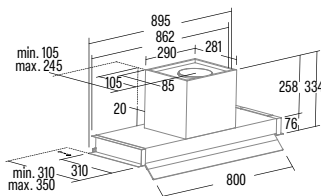

CORONA X 80 525 €

Cod.: 02188308 EAN: 8422248110532

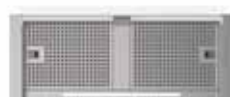

- Panel de **Control Electrónico** con temporizador de desconexión automática
- 4 niveles de extracción, 3 + 1 **TURBO**
- Capacidad de extracción máxima - mínima (Reg.(UE) nº65/2014): **850m³/h** - 340m³/h
- Nivel sonoro (Reg.(UE) nº65/2014): **50dB(A)**, máximo: 67dB(A)
- Motor BT3. Extra silencioso. Consumo máximo de energía **280W**
- **Iluminación de alta eficiencia mediante TIRA LED**
- **Clase de eficiencia energética: A**

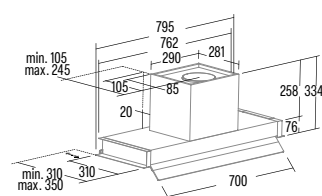

CORONA X 70 519 €

Cod.: 02187308 EAN: 8422248110525



- Panel de **Control Electrónico** con temporizador de desconexión automática
- 4 niveles de extracción, 3 + 1 **TURBO**
- Capacidad de extracción máxima - mínima (Reg.(UE) nº65/2014): **850m³/h** - 340m³/h
- Nivel sonoro (Reg.(UE) nº65/2014): **50dB(A)**, máximo: 67dB(A)
- Motor BT3. Extra silencioso. Consumo máximo de energía **280W**
- **Iluminación de alta eficiencia mediante TIRA LED**
- **Clase de eficiencia energética: A**

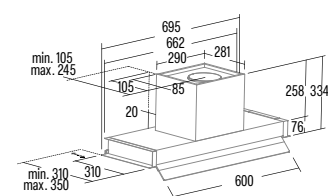

CORONA X 60 499 €

Cod.: 02186308 EAN: 8422248110518



- Panel de **Control Electrónico** con temporizador de desconexión automática
- 4 niveles de extracción, 3 + 1 **TURBO**
- Capacidad de extracción máxima - mínima (Reg.(UE) nº65/2014): **850m³/h** - 340m³/h
- Nivel sonoro (Reg.(UE) nº65/2014): **50dB(A)**, máximo: 67dB(A)
- Motor BT3. Extra silencioso. Consumo máximo de energía **280W**
- **Iluminación de alta eficiencia mediante TIRA LED**
- **Clase de eficiencia energética: A**

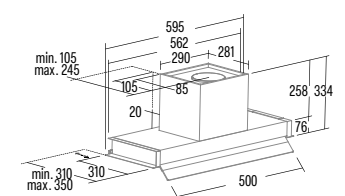

CAMPANAS INTEGRACIÓN

CORONA BK 90 535 €
Cod.: 02189400 EAN: 8422248348782

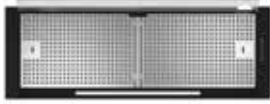

- Panel de **Control Electrónico** con temporizador de desconexión automática
- 4 niveles de extracción, 3 + 1 **TURBO**
- Capacidad de extracción máxima - mínima (Reg.(UE) nº65/2014): **850m³/h** - 340m³/h
- Nivel sonoro (Reg.(UE) nº65/2014): **50dB(A)**, máximo: 65dB(A)
- Motor BT3. Extra silencioso. Consumo máximo de energía **280W**
- Iluminación de alta eficiencia mediante TIRA LED**
- Clase de eficiencia energética: **A**

CORONA BK 60 499 €
Cod.: 02186400 EAN: 8422248198257



- Panel de **Control Electrónico** con temporizador de desconexión automática
- 4 niveles de extracción, 3 + 1 **TURBO**
- Capacidad de extracción máxima - mínima (Reg.(UE) nº65/2014): **850m³/h** - 340m³/h
- Nivel sonoro (Reg.(UE) nº65/2014): **50dB(A)**, máximo: 67dB(A)
- Motor BT3. Extra silencioso. Consumo máximo de energía **280W**
- Iluminación de alta eficiencia mediante TIRA LED**
- Clase de eficiencia energética: **A**

CORONA WH 60 499 €
Cod.: 02186010 EAN: 8422248355216



- Panel de **Control Electrónico** con temporizador de desconexión automática
- 4 niveles de extracción, 3 + 1 **TURBO**
- Capacidad de extracción máxima - mínima (Reg.(UE) nº65/2014): **850m³/h** - 340m³/h
- Nivel sonoro (Reg.(UE) nº65/2014): **50dB(A)**, máximo: 67dB(A)
- Motor BT3. Extra silencioso. Consumo máximo de energía **280W**
- Iluminación de alta eficiencia mediante TIRA LED**
- Clase de eficiencia energética: **A**

ARMONIA 90 X 389 €
Cod.: 02189309 EAN: 8422248110587



- Panel de **Control Mecánico**
- 3 niveles de extracción
- Capacidad de extracción máxima - mínima (Reg.(UE) nº65/2014): **645m³/h** - 385m³/h
- Nivel sonoro (Reg.(UE) nº65/2014): **56dB(A)**, máximo: 70dB(A)
- Motor M3R. Extra silencioso. Consumo máximo de energía **270W**
- Iluminación de alta eficiencia mediante TIRA LED Compacta**
- Clase de eficiencia energética: **C**

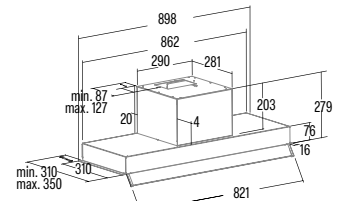
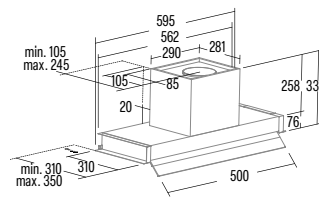
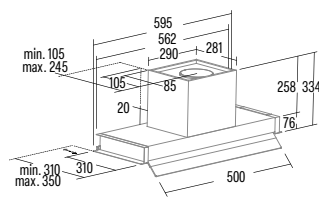
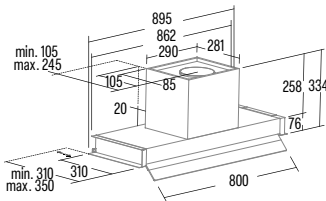

ARMONIA 80 X 379 €
Cod.: 02188309 EAN: 8422248356022



- Panel de **Control Mecánico**
- 3 niveles de extracción
- Capacidad de extracción máxima - mínima (Reg.(UE) nº65/2014): **645m³/h** - 385m³/h
- Nivel sonoro (Reg.(UE) nº65/2014): **56dB(A)**, máximo: 70dB(A)
- Motor M3R. Extra silencioso. Consumo máximo de energía **270W**
- Iluminación de alta eficiencia mediante TIRA LED Compacta**
- Clase de eficiencia energética: **C**

ARMONIA 70 X 369 €
Cod.: 02187309 EAN: 8422248351928



- Panel de **Control Mecánico**
- 3 niveles de extracción
- Capacidad de extracción máxima - mínima (Reg.(UE) nº65/2014): **645m³/h** - 385m³/h
- Nivel sonoro (Reg.(UE) nº65/2014): **56dB(A)**, máximo: 70dB(A)
- Motor M3R. Extra silencioso. Consumo máximo de energía **270W**
- Iluminación de alta eficiencia mediante TIRA LED Compacta**
- Clase de eficiencia energética: **C**

ARMONIA 60 X 339 €
Cod.: 02186309 EAN: 8422248110570



- Panel de **Control Mecánico**
- 3 niveles de extracción
- Capacidad de extracción máxima - mínima (Reg.(UE) nº65/2014): **645m³/h** - 385m³/h
- Nivel sonoro (Reg.(UE) nº65/2014): **56dB(A)**, máximo: 70dB(A)
- Motor M3R. Extra silencioso. Consumo máximo de energía **270W**
- Iluminación de alta eficiencia mediante TIRA LED Compacta**
- Clase de eficiencia energética: **C**

ARMONIA 45 X 339 €
Cod.: 02184309 EAN: 8422248110563



- Panel de **Control Mecánico**
- 3 niveles de extracción
- Capacidad de extracción máxima - mínima (Reg.(UE) nº65/2014): **645m³/h** - 385m³/h
- Nivel sonoro (Reg.(UE) nº65/2014): **56dB(A)**, máximo: 70dB(A)
- Motor M3R. Extra silencioso. Consumo máximo de energía **270W**
- Iluminación de alta eficiencia mediante TIRA LED Compacta**
- Clase de eficiencia energética: **C**

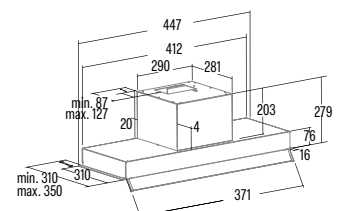
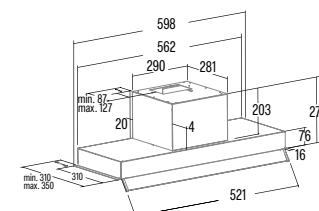
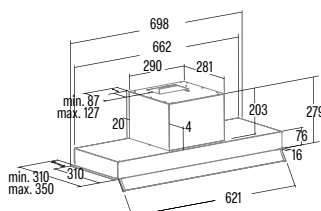
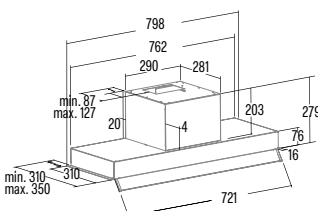

ARMONIA 70 BK 379 €
Cod.: 02187409 EAN: 8422248356015

ARMONIA 60 BK 349 €
Cod.: 02186409 EAN: 8422248355995

GRUPOS FILTRANTES
GC DUAL 75 BK 529 €
Cod.: 02131208 EAN: 8422248078320

GC DUAL 45 BK 499 €
Cod.: 02130208 EAN: 8422248078306

NEW

NEW



- Panel de **Control Mecánico**
- 3 niveles de extracción
- Capacidad de extracción máxima - mínima (Reg.(UE) nº65/2014): **645m³/h** - 385m³/h
- Nivel sonoro (Reg.(UE) nº65/2014): **56dB(A)**, máximo: 70dB(A)
- Motor M3R. Extra silencioso. Consumo máximo de energía **270W**
- Iluminación de alta eficiencia mediante TIRA LED Compacta**
- Clase de eficiencia energética: C

- Panel de **Control Mecánico**
- 3 niveles de extracción
- Capacidad de extracción máxima - mínima (Reg.(UE) nº65/2014): **645m³/h** - 385m³/h
- Nivel sonoro (Reg.(UE) nº65/2014): **56dB(A)**, máximo: 70dB(A)
- Motor M3R. Extra silencioso. Consumo máximo de energía **270W**
- Iluminación de alta eficiencia mediante TIRA LED Compacta**
- Clase de eficiencia energética: C

- Panel de **Control Táctil** con temporizador de desconexión automática e indicador de limpieza de filtros
- 4 niveles de extracción, 3 + 1 **TURBO**
- Capacidad de extracción máxima - mínima (Reg.(UE) nº65/2014): **820m³/h** - 340m³/h
- Nivel sonoro (Reg.(UE) nº65/2014): **50dB(A)**, máximo: 65dB(A)
- Motor BT3. Extra silencioso. Consumo máximo de energía **280W**
- Iluminación de alta eficiencia mediante LEDs, regulables en intensidad**
- Clase de eficiencia energética: A

- Panel de **Control Táctil** con temporizador de desconexión automática e indicador de limpieza de filtros
- 4 niveles de extracción, 3 + 1 **TURBO**
- Capacidad de extracción máxima - mínima (Reg.(UE) nº65/2014): **820m³/h** - 340m³/h
- Nivel sonoro (Reg.(UE) nº65/2014): **50dB(A)**, máximo: 65dB(A)
- Motor BT3. Extra silencioso. Consumo máximo de energía **280W**
- Iluminación de alta eficiencia mediante LEDs, regulables en intensidad**
- Clase de eficiencia energética: A

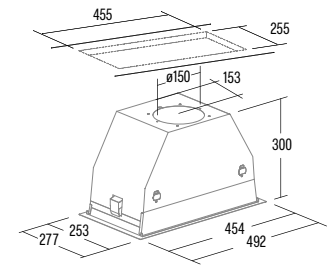
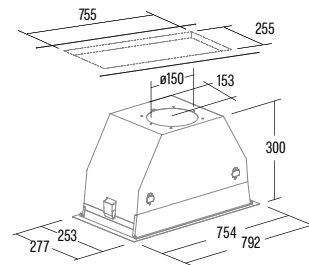
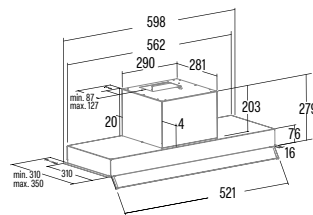
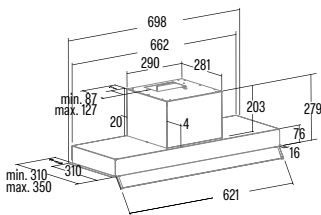

GC DUAL 75 WH 549 €
Cod.: 02131207 EAN: 8422248078313

GC DUAL 45 WH 529 €
Cod.: 02130207 EAN: 8422248078290

GCX 83 SD 419 €
Cod.: 02031308 EAN: 8422248103589

GCX 53 SD 369 €
Cod.: 02030308 EAN: 8422248103572



- Panel de **Control Táctil** con temporizador de desconexión automática e indicador de limpieza de filtros
- 4 niveles de extracción, 3 + 1 **TURBO**
- Capacidad de extracción máxima - mínima (Reg.(UE) nº65/2014): **820m³/h** - 340m³/h
- Nivel sonoro (Reg.(UE) nº65/2014): **50dB(A)**, máximo: 65dB(A)
- Motor BT3. Extra silencioso. Consumo máximo de energía **280W**
- Iluminación de alta eficiencia mediante LEDs, regulables en intensidad**
- Clase de eficiencia energética: A

- Panel de **Control Táctil** con temporizador de desconexión automática e indicador de limpieza de filtros
- 4 niveles de extracción, 3 + 1 **TURBO**
- Capacidad de extracción máxima - mínima (Reg.(UE) nº65/2014): **820m³/h** - 340m³/h
- Nivel sonoro (Reg.(UE) nº65/2014): **50dB(A)**, máximo: 65dB(A)
- Motor BT3. Extra silencioso. Consumo máximo de energía **280W**
- Iluminación de alta eficiencia mediante LEDs, regulables en intensidad**
- Clase de eficiencia energética: A

- Panel de **Control Táctil** con temporizador de desconexión automática e indicador de limpieza de filtros
- 4 niveles de extracción, 3 + 1 **TURBO**
- Capacidad de extracción máxima - mínima (Reg.(UE) nº65/2014): **750m³/h** - 340m³/h
- Nivel sonoro (Reg.(UE) nº65/2014): **50dB(A)**, máximo: 65dB(A)
- Motor BT3. Extra silencioso. Consumo máximo de energía **280W**
- Iluminación de alta eficiencia mediante TIRA LED**
- Clase de eficiencia energética: A

- Panel de **Control Táctil** con temporizador de desconexión automática e indicador de limpieza de filtros
- 4 niveles de extracción, 3 + 1 **TURBO**
- Capacidad de extracción máxima - mínima (Reg.(UE) nº65/2014): **750m³/h** - 340m³/h
- Nivel sonoro (Reg.(UE) nº65/2014): **50dB(A)**, máximo: 65dB(A)
- Motor BT3. Extra silencioso. Consumo máximo de energía **280W**
- Iluminación de alta eficiencia mediante TIRA LED**
- Clase de eficiencia energética: A

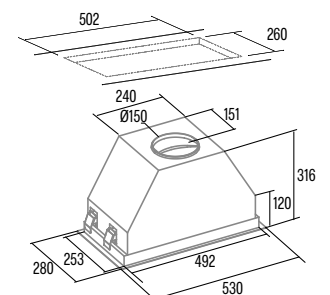
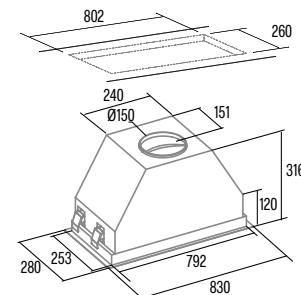
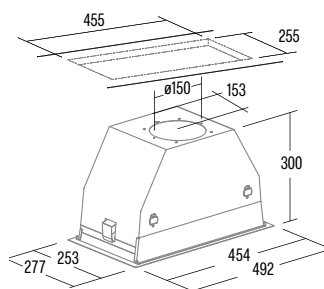
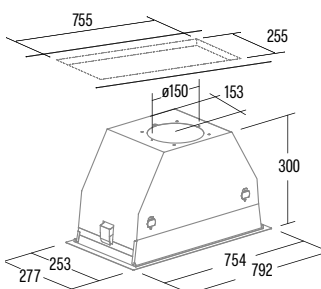

GPL 75 X 339 €
Cod.: 02031304 EAN: 8422248198486



- Panel de Control Electrónico con display con temporizador.
- 3 niveles de extracción.
- Capacidad de extracción máxima - mínima (Reg.(UE) nº65/2014): **591m³/h** - 252m³/h
- Nivel sonoro (Reg.(UE) nº65/214): **50dB(A)**, máximo: 67dB(A)
- Consumo máximo de energía **205W**
- Iluminación de alta eficiencia mediante tira LED**
- Clase de eficiencia energética: B

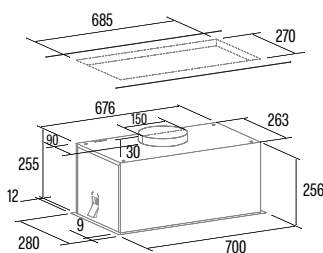

GPL 52 X 299 €
Cod.: 02030304 EAN: 8422248198479



- Panel de **Control Electrónico** con display con temporizador.
- 3 niveles de extracción.
- Capacidad de extracción máxima - mínima (Reg.(UE) nº65/2014): **589m³/h** - 249m³/h
- Nivel sonoro (Reg.(UE) nº65/214): **49dB(A)**, máximo: 67dB(A)
- Consumo máximo de energía **205W**
- Iluminación de alta eficiencia mediante tira LED.**
- Clase de eficiencia energética: B

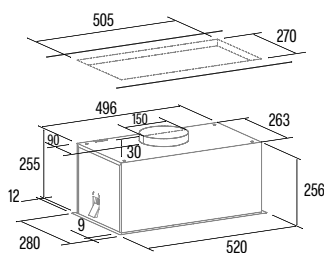

GL 75 X 399 €
Cod.: 02031302 EAN: 8422248190411

NEW



- Panel de **Control Táctil** con temporizador de desconexión automática e indicador de limpieza de filtros
- 4 niveles de extracción, 3 + **1 TURBO**
- Capacidad de extracción máxima - mínima (Reg.(UE) nº65/2014): **820m³/h** - 340m³/h
- Nivel sonoro (Reg.(UE) nº65/2014): **50dB(A)**, máximo: 65dB(A)
- Motor BT3. Extra silencioso. Consumo máximo de energía **280W**
- Iluminación de alta eficiencia mediante LEDs, regulables en intensidad**
- Clase de eficiencia energética: A

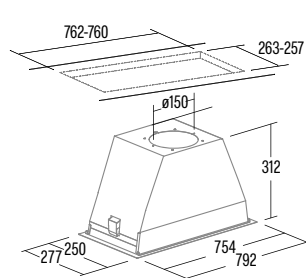

GL 45 X 325 €
Cod.: 02030305 EAN: 8422248077842



- Panel de **Control Táctil** con temporizador de desconexión automática e indicador de limpieza de filtros
- 4 niveles de extracción, 3 + **1 TURBO**
- Capacidad de extracción máxima - mínima (Reg.(UE) nº65/2014): **820m³/h** - 340m³/h
- Nivel sonoro (Reg.(UE) nº65/2014): **50dB(A)**, máximo: 65dB(A)
- Motor BT3. Extra silencioso. Consumo máximo de energía **280W**
- Iluminación de alta eficiencia mediante LEDs, regulables en intensidad**
- Clase de eficiencia energética: A

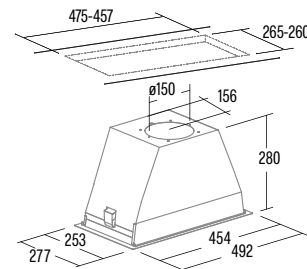

GT-PLUS 75 X 325 €
Cod.: 02031301 EAN: 8422248190381

NEW



- Panel de **Control Mecánico**
- 3 niveles de extracción
- Capacidad de extracción máxima - mínima (Reg.(UE) nº65/2014): **645m³/h** - 300m³/h
- Nivel sonoro (Reg.(UE) nº65/2014): **50dB(A)**, máximo: 65dB(A)
- Motor BT2. Extra silencioso. Consumo máximo de energía **200W**
- Iluminación de alta eficiencia Tira LED compacta**
- Clase de eficiencia energética: C

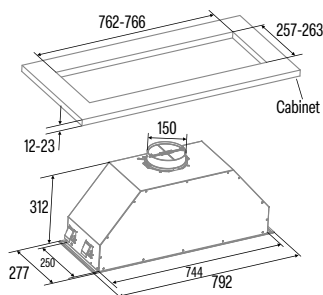

GT-PLUS 45 X 199 €
Cod.: 02030309 EAN: 8422248190374

NEW



- Panel de **Control Mecánico**
- 3 niveles de extracción
- Capacidad de extracción máxima - mínima (Reg.(UE) nº65/2014): **645m³/h** - 300m³/h
- Nivel sonoro (Reg.(UE) nº65/2014): **50dB(A)**, máximo: 65dB(A)
- Motor BT2. Extra silencioso. Consumo máximo de energía **200W**
- Iluminación de alta eficiencia Tira LED compacta**
- Clase de eficiencia energética: C

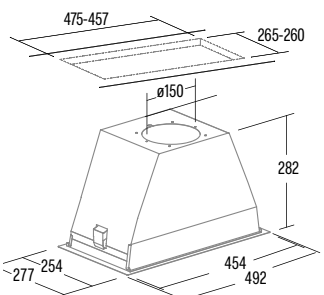

GT-PLUS 45 WH 199 €
Cod.: 02030005 EAN: 8422248190398

NEW



- Panel de **Control Mecánico**
- 3 niveles de extracción
- Capacidad de extracción máxima - mínima (Reg.(UE) nº65/2014): **645m³/h** - 300m³/h
- Nivel sonoro (Reg.(UE) nº65/2014): **50dB(A)**, máximo: 65dB(A)
- Motor BT2. Extra silencioso. Consumo máximo de energía **200W**
- Iluminación de alta eficiencia Tira LED compacta**
- Clase de eficiencia energética: C

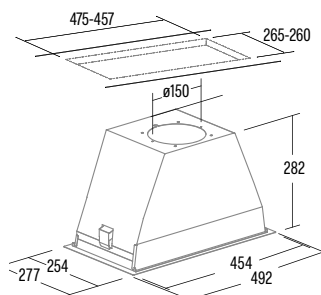

GT-PLUS 45 BK 199 €
Cod.: 02030408 EAN: 8422248190404

NEW



- Panel de **Control Mecánico**
- 3 niveles de extracción
- Capacidad de extracción máxima - mínima (Reg.(UE) nº65/2014): **645m³/h** - 300m³/h
- Nivel sonoro (Reg.(UE) nº65/2014): **50dB(A)**, máximo: 65dB(A)
- Motor BT2. Extra silencioso. Consumo máximo de energía **200W**
- Iluminación de alta eficiencia Tira LED compacta**
- Clase de eficiencia energética: C

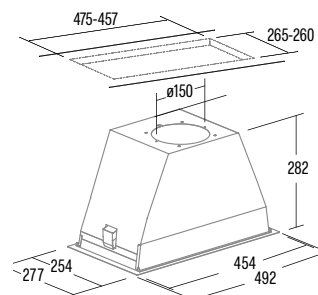

GCB 73 X 159 €
Cod.: 02031300 EAN: 8422248108461



- Panel de **Control Mecánico**
- 3 niveles de extracción
- Capacidad de extracción máxima - mínima (Reg.(UE) nº65/2014): **372m³/h** -283m³/h
- Nivel sonoro (Reg.(UE) nº65/2014): **60dB(A)**, máximo: 66dB(A)
- 1 Motor. Consumo máximo de energía **120W**
- **Iluminación de alta eficiencia mediante TIRA LED Compacta**
- Clase de eficiencia energética: C

GCB 55 X 139 €
Cod.: 02030300 EAN: 8422248108454



- Panel de **Control Mecánico**
- 3 niveles de extracción
- Capacidad de extracción máxima - mínima (Reg.(UE) nº65/2014): **371m³/h** -282m³/h
- Nivel sonoro (Reg.(UE) nº65/2014): **59dB(A)**, máximo: 66dB(A)
- 1 Motor. Consumo máximo de energía **120W**
- **Iluminación de alta eficiencia mediante TIRA LED Compacta**
- Clase de eficiencia energética: C

G 50 LUX X 229 €
Cod.: 02130302 EAN: 8422248082716



- Panel de **Control Mecánico**
- 3 niveles de extracción
- Capacidad de extracción máxima - mínima (Reg.(UE) nº65/2014): **400m³/h** -210m³/h
- Nivel sonoro (Reg.(UE) nº65/2014): **50dB(A)**, máximo: 62dB(A)
- Motor K7 PLUS. Extra silencioso. Consumo máximo de energía **95W**
- **Iluminación LED de alta eficiencia**
- Clase de eficiencia energética: C

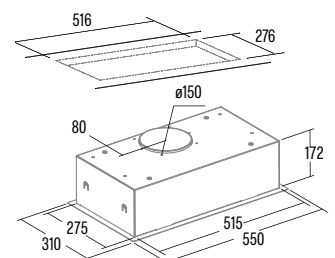
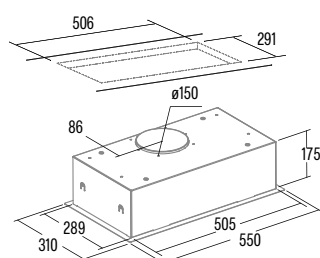
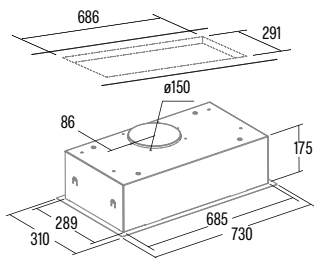

G-45 X 129 €
Cod.: 02039305 EAN: 8422248087377



- Panel de **Control deslizante**
- 2 niveles de extracción
- Capacidad de extracción máxima - mínima (Reg.(UE) nº65/2014): **390m³/h** - 150m³/h
- Nivel sonoro (Reg.(UE) nº65/2014): **45dB(A)**, máximo: 57dB(A)
- Motor tangencial. Extra silencioso. Consumo máximo de energía **100W**
- **Iluminación LED E-14**
- Clase de eficiencia energética: C

G-45 WH 119 €
Cod.: 02039005 EAN: 8422248087384



- Panel de **Control deslizante**
- 2 niveles de extracción
- Capacidad de extracción máxima - mínima (Reg.(UE) nº65/2014): **390m³/h** - 150m³/h
- Nivel sonoro (Reg.(UE) nº65/2014): **45dB(A)**, máximo: 57dB(A)
- Motor tangencial. Extra silencioso. Consumo máximo de energía **100W**
- **Iluminación LED E-14**
- Clase de eficiencia energética: C

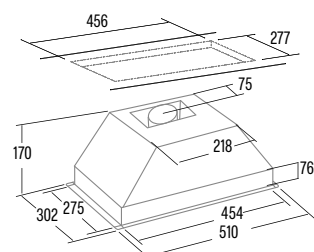
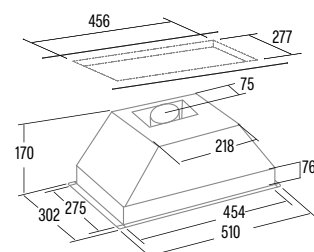

TELESCÓPICAS

TFH-6830 X **399 €**
Cod.: 02010601 EAN: 8422248112741

TFH-6830 GWH **379 €**
Cod.: 02010101 EAN: 8422248112758

TFH-6830 GBK **379 €**
Cod.: 02010404 EAN: 842224837364

TFH 6630 X **255 €**
Cod.: 02010300 EAN: 8422248082365

NEW



NEW



NEW



- Panel de **Control Táctil** con temporizador de desconexión automática e indicador de limpieza de filtros
- 6 niveles de extracción, 5 + **1 TURBO**
- Capacidad de extracción máxima - mínima (Reg.(UE) nº65/2014): **795m³/h** -201m³/h
- Nivel sonoro (Reg.(UE) nº65/2014): **46dB(A)**, máximo: 64dB(A)
- Motor Brushless. Extra silencioso. Consumo máximo de energía **135W**
- Iluminación de alta eficiencia mediante tira LED regulable en intensidad**
- Clase de eficiencia energética: A+++**

- Panel de **Control Táctil** con temporizador de desconexión automática e indicador de limpieza de filtros
- 6 niveles de extracción, 5 + **1 TURBO**
- Capacidad de extracción máxima - mínima (Reg.(UE) nº65/2014): **795m³/h** -201m³/h
- Nivel sonoro (Reg.(UE) nº65/2014): **46dB(A)**, máximo: 64dB(A)
- Motor Brushless. Extra silencioso. Consumo máximo de energía **135W**
- Iluminación de alta eficiencia mediante tira LED regulable en intensidad**
- Clase de eficiencia energética: A+++**

- Panel de **Control Táctil** con temporizador de desconexión automática e indicador de limpieza de filtros
- 6 niveles de extracción, 5 + **1 TURBO**
- Capacidad de extracción máxima - mínima (Reg.(UE) nº65/2014): **795m³/h** -201m³/h
- Nivel sonoro (Reg.(UE) nº65/2014): **46dB(A)**, máximo: 64dB(A)
- Motor Brushless. Extra silencioso. Consumo máximo de energía **135W**
- Iluminación de alta eficiencia mediante tira LED regulable en intensidad**
- Clase de eficiencia energética: A+++**

- Panel de **Control táctil** con display digital, temporizador de desconexión automática e indicador de limpieza de filtros
- 6 niveles de extracción, 5 + **1 TURBO**
- Capacidad de extracción máxima - mínima (Reg.(UE) nº65/2014): **605m³/h** -210m³/h
- Nivel sonoro (Reg.(UE) nº65/2014): **47dB(A)**, máximo: 64dB(A)
- Motor Brushless. Extra silencioso. Consumo máximo de energía **90W**
- Iluminación de alta eficiencia mediante tira LED regulable en intensidad**
- Clase de eficiencia energética: A+**

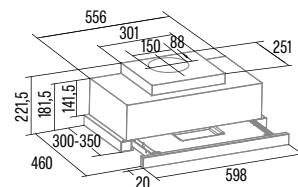
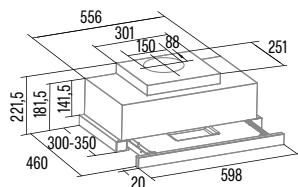
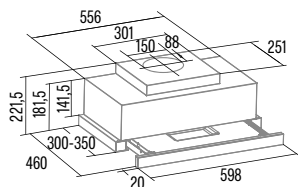
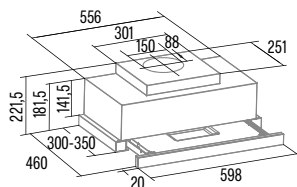

TFH 6630 BK **255 €**
Cod.: 02010302 EAN: 8422248082402

TFH 6630 WH **255 €**
Cod.: 02010301 EAN: 8422248082396



- Panel de **Control táctil** con display digital, temporizador de desconexión automática e indicador de limpieza de filtros
- 6 niveles de extracción, 5 + **1 TURBO**
- Capacidad de extracción máxima - mínima (Reg.(UE) nº65/2014): **605m³/h** -210m³/h
- Nivel sonoro (Reg.(UE) nº65/2014): **47dB(A)**, máximo: 64dB(A)
- Motor Brushless. Extra silencioso. Consumo máximo de energía **90W**
- Iluminación de alta eficiencia mediante tira LED regulable en intensidad**
- Clase de eficiencia energética: A+**

- Panel de **Control táctil** con display digital, temporizador de desconexión automática e indicador de limpieza de filtros
- 6 niveles de extracción, 5 + **1 TURBO**
- Capacidad de extracción máxima - mínima (Reg.(UE) nº65/2014): **605m³/h** -210m³/h
- Nivel sonoro (Reg.(UE) nº65/2014): **47dB(A)**, máximo: 64dB(A)
- Motor Brushless. Extra silencioso. Consumo máximo de energía **90W**
- Iluminación de alta eficiencia mediante tira LED regulable en intensidad**
- Clase de eficiencia energética: A+**

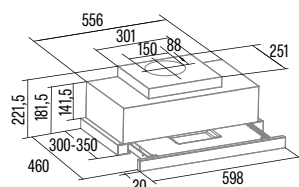
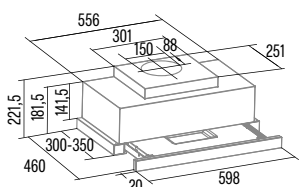



TFH 6430 X 229 €
Cod.: 02010609 EAN: 8422248343626

NEW



- Panel de **Control táctil** con display digital, temporizador de desconexión automática e indicador de limpieza de filtros
- 4 niveles de extracción, 3 + **1 TURBO**
- Capacidad de extracción máxima - mínima (Reg.(UE) nº65/2014): **391m³/h** - 164m³/h
- Nivel sonoro (Reg.(UE) nº65/2014): **44dB(A)**, máximo: 62dB(A)
- Motor Brushless. Extra silencioso. Consumo máximo de energía **53W**
- **Iluminación de alta eficiencia mediante tira LED regulable en intensidad**
- **Clase de eficiencia energética: A+**

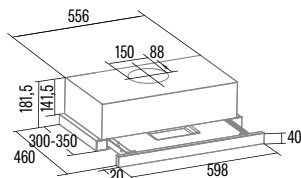

TFH 6430 GBK 229 €
Cod.: 02010409 EAN: 8422248343602

NEW



- Panel de **Control táctil** con display digital, temporizador de desconexión automática e indicador de limpieza de filtros
- 4 niveles de extracción, 3 + **1 TURBO**
- Capacidad de extracción máxima - mínima (Reg.(UE) nº65/2014): **391m³/h** - 164m³/h
- Nivel sonoro (Reg.(UE) nº65/2014): **44dB(A)**, máximo: 62dB(A)
- Motor Brushless. Extra silencioso. Consumo máximo de energía **53W**
- **Iluminación de alta eficiencia mediante tira LED regulable en intensidad**
- **Clase de eficiencia energética: A+**

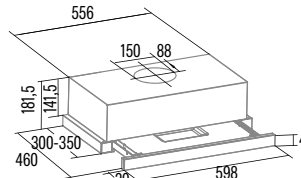

TFH 6430 GWH 229 €
Cod.: 02010009 EAN: 8422248343619

NEW



- Panel de **Control táctil** con display digital, temporizador de desconexión automática e indicador de limpieza de filtros
- 4 niveles de extracción, 3 + **1 TURBO**
- Capacidad de extracción máxima - mínima (Reg.(UE) nº65/2014): **391m³/h** - 164m³/h
- Nivel sonoro (Reg.(UE) nº65/2014): **44dB(A)**, máximo: 62dB(A)
- Motor Brushless. Extra silencioso. Consumo máximo de energía **53W**
- **Iluminación de alta eficiencia mediante tira LED regulable en intensidad**
- **Clase de eficiencia energética: A+**

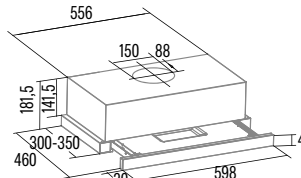

TF-2003 600 GBK 189 €
Cod.: 02017203 EAN: 8422248062015



- Panel de **Control Mecánico**
- 2 niveles de extracción
- Capacidad de extracción máxima - mínima (Reg.(UE) nº65/2014): **390m³/h** - 150m³/h
- Nivel sonoro (Reg.(UE) nº65/2014): **45dB(A)**, máximo: 57dB(A)
- Motor tangencial. Extra silencioso. Consumo máximo de energía **100W**
- **Iluminación LED de alta eficiencia**
- Clase de eficiencia energética: C

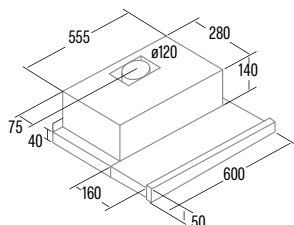

TF-2003 600 GWH 189 €
Cod.: 02017202 EAN: 8422248062008



- Panel de **Control Mecánico**
- 2 niveles de extracción
- Capacidad de extracción máxima - mínima (Reg.(UE) nº65/2014): **390m³/h** - 150m³/h
- Nivel sonoro (Reg.(UE) nº65/2014): **45dB(A)**, máximo: 57dB(A)
- Motor tangencial. Extra silencioso. Consumo máximo de energía **100W**
- **Iluminación LED de alta eficiencia**
- Clase de eficiencia energética: C

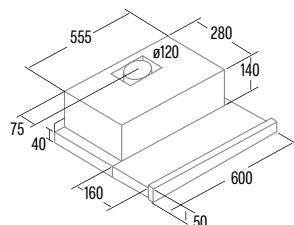

EXTENDER 900 209 €
Cod.: 02094306 EAN: 8422248110310



- Panel de **Control Mecánico**
- 2 niveles de extracción
- Capacidad de extracción máxima - mínima (Reg.(UE) nº65/2014): **390m³/h** - 150m³/h
- Nivel sonoro (Reg.(UE) nº65/2014): **45dB(A)**, máximo: 57dB(A)
- Motor tangencial. Extra silencioso. Consumo máximo de energía **100W**
- **Iluminación LED de alta eficiencia**
- Clase de eficiencia energética: C

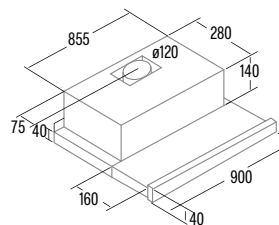

EXTENDER 700 189 €
Cod.: 02089306 EAN: 8422248110327



- Panel de **Control Mecánico**
- 2 niveles de extracción
- Capacidad de extracción máxima - mínima (Reg.(UE) nº65/2014): **390m³/h** - 150m³/h
- Nivel sonoro (Reg.(UE) nº65/2014): **45dB(A)**, máximo: 57dB(A)
- Motor tangencial. Extra silencioso. Consumo máximo de energía **100W**
- **Iluminación LED de alta eficiencia**
- Clase de eficiencia energética: C

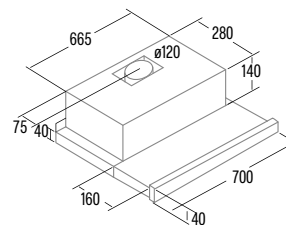

EXTENDER 600 159 €
Cod.: 02017606 EAN: 8422248110334

TF-2003 DURALUM 900 220 €
Cod.: 02094305 EAN: 8422248061964

TF-2003 DURALUM 700 188 €
Cod.: 02089305 EAN: 8422248061971

TF-2003 DURALUM 600 157 €
Cod.: 02017305 EAN: 8422248061988



- Panel de **Control Mecánico**
- 2 niveles de extracción
- Capacidad de extracción máxima - mínima (Reg.(UE) nº65/2014): **390m³/h** - 150m³/h
- Nivel sonoro (Reg.(UE) nº65/2014): **45dB(A)**, máximo: 57dB(A)
- Motor tangencial. Extra silencioso. Consumo máximo de energía **100W**
- Iluminación LED de alta eficiencia**
- Clase de eficiencia energética: C

- Panel de **Control Mecánico**
- 2 niveles de extracción
- Capacidad de extracción máxima - mínima (Reg.(UE) nº65/2014): **390m³/h** - 150m³/h
- Nivel sonoro (Reg.(UE) nº65/2014): **45dB(A)**, máximo: 57dB(A)
- Motor tangencial. Extra silencioso. Consumo máximo de energía **100W**
- Iluminación LED de alta eficiencia**
- Clase de eficiencia energética: C

- Panel de **Control Mecánico**
- 2 niveles de extracción
- Capacidad de extracción máxima - mínima (Reg.(UE) nº65/2014): **390m³/h** - 150m³/h
- Nivel sonoro (Reg.(UE) nº65/2014): **45dB(A)**, máximo: 57dB(A)
- Motor tangencial. Extra silencioso. Consumo máximo de energía **100W**
- Iluminación LED de alta eficiencia**
- Clase de eficiencia energética: C

- Panel de **Control Mecánico**
- 2 niveles de extracción
- Capacidad de extracción máxima - mínima (Reg.(UE) nº65/2014): **390m³/h** - 150m³/h
- Nivel sonoro (Reg.(UE) nº65/2014): **45dB(A)**, máximo: 57dB(A)
- Motor tangencial. Extra silencioso. Consumo máximo de energía **100W**
- Iluminación LED de alta eficiencia**
- Clase de eficiencia energética: C

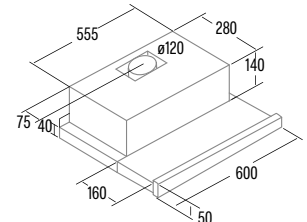
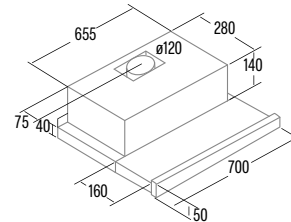
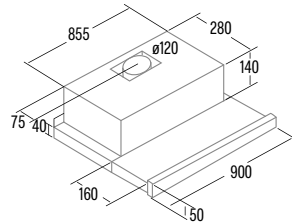
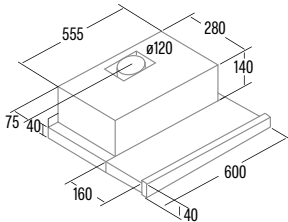

TF-5260 X 132 €
Cod.: 02034310 EAN: 8422248082129

TF-5260 WH 132 €
Cod.: 02034501 EAN: 8422248082136

TFB-5160 X 115 €
Cod.: 02034606 EAN: 8422248101998

TFB-5160 BK 115 €
Cod.: 02034408 EAN: 8422248108096



- Panel de **Control deslizante**
- 3 niveles de extracción
- Capacidad de extracción máxima - mínima (Reg.(UE) nº65/2014): **325m³/h** - 175m³/h
- Nivel sonoro (Reg.(UE) nº65/2014): **54dB(A)**, máximo: 68dB(A)
- 2 motores. Consumo máximo de energía: **2x65W**
- Iluminación LED E-14**
- Clase de eficiencia energética: D

- Panel de **Control deslizante**
- 3 niveles de extracción
- Capacidad de extracción máxima - mínima (Reg.(UE) nº65/2014): **325m³/h** - 175m³/h
- Nivel sonoro (Reg.(UE) nº65/2014): **54dB(A)**, máximo: 68dB(A)
- 2 motores. Consumo máximo de energía: **2x65W**
- Iluminación LED E-14**
- Clase de eficiencia energética: D

- Panel de **Control Mecánico**
- 2 niveles de extracción
- Capacidad de extracción máxima - mínima (Reg.(UE) nº65/2014): **300m³/h** - 160m³/h
- Nivel sonoro (Reg.(UE) nº65/2014): **48dB(A)**, máximo: 61dB(A)
- 1 Motor tangencial. Extra silencioso. Consumo máximo de energía **65W**
- Iluminación de alta eficiencia mediante TIRA LED Compacta**
- Clase de eficiencia energética: C

- Panel de **Control Mecánico**
- 2 niveles de extracción
- Capacidad de extracción máxima - mínima (Reg.(UE) nº65/2014): **300m³/h** - 160m³/h
- Nivel sonoro (Reg.(UE) nº65/2014): **48dB(A)**, máximo: 61dB(A)
- 1 Motor tangencial. Extra silencioso. Consumo máximo de energía **65W**
- Iluminación de alta eficiencia mediante TIRA LED Compacta**
- Clase de eficiencia energética: C

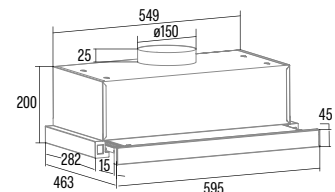
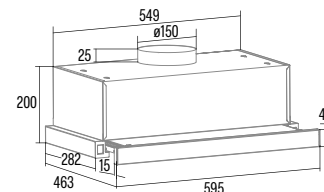
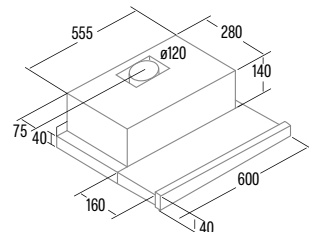
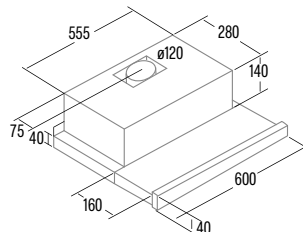

TFB-5160 WH 115 €
Cod.: 02034107 EAN: 8422248102001



- Panel de **Control Mecánico**
- 2 niveles de extracción
- Capacidad de extracción máxima - mínima (Reg.(UE) nº65/2014): **300m³/h** - 160m³/h
- Nivel sonoro (Reg.(UE) nº65/2014): **48dB(A)**, máximo: 61dB(A)
- 1 Motor tangencial. Extra silencioso. Consumo máximo de energía **65W**
- **Iluminación de alta eficiencia mediante TIRA LED Compacta**
- Clase de eficiencia energética: C

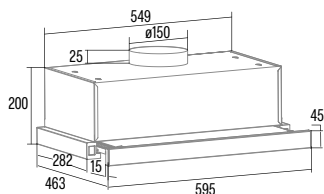

CONVENCIONALES

S-BOX X 169 €
Cod.: 02001301 EAN: 8422248062039



- Panel de **Control Mecánico**
- 3 niveles de extracción
- Capacidad de extracción máxima - mínima (Reg.(UE) nº65/2014): **390m³/h** - 150m³/h
- Nivel sonoro (Reg.(UE) nº65/2014): **45dB(A)**, máximo: 57dB(A)
- Motor tangencial. Extra silencioso. Consumo máximo de energía **100W**
- **Iluminación lámparas bajo consumo 9W**
- Clase de eficiencia energética: C

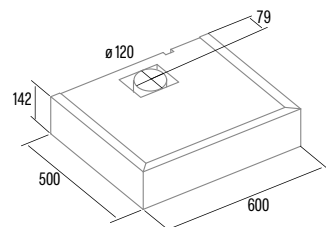

LF-2060 X 139 €
Cod.: 02011317 EAN: 8422248105231



- Panel de **Control Mecánico**
- 3 niveles de extracción
- Capacidad de extracción máxima - mínima (Reg.(UE) nº65/2014): **195m³/h** - 107m³/h
- Nivel sonoro (Reg.(UE) nº65/2014): **56dB(A)**, máximo: 69dB(A)
- Motor tangencial. Extra silencioso. Consumo máximo de energía **65W**
- **Iluminación LED E-14**
- Clase de eficiencia energética: C

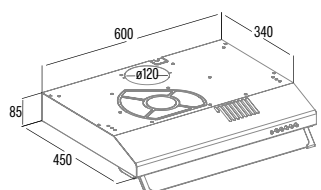

LF-2060 WH 119 €
Cod.: 02011017 EAN: 8422248105224



- Panel de **Control Mecánico**
- 3 niveles de extracción
- Capacidad de extracción máxima - mínima (Reg.(UE) nº65/2014): **195m³/h** - 107m³/h
- Nivel sonoro (Reg.(UE) nº65/2014): **56dB(A)**, máximo: 69dB(A)
- Motor tangencial. Extra silencioso. Consumo máximo de energía **65W**
- **Iluminación LED E-14**
- Clase de eficiencia energética: C

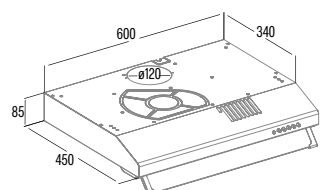



EXTRACTORES COCINA

PROFESSIONAL-750 179 €
Cod.: 00117000 EAN: 8422248100816



- Capacidad de extracción máxima - mínima (Reg.(UE) nº65/2014): **600m³/h**
- Nivel sonoro (Reg.(UE) nº65/2014): **49dB(A)**
- Consumo máximo de energía: **105W**
- Clase de eficiencia energética: D

PROFESSIONAL 750 L 189 €
Cod.: 00117100 EAN: 8422248100823



- Capacidad de extracción máxima - mínima (Reg.(UE) nº65/2014): **600m³/h**
- Nivel sonoro (Reg.(UE) nº65/2014): **49dB(A)**
- Consumo máximo de energía: **119W**
- **Iluminación LED E-14**
- Clase de eficiencia energética: D

PROFESSIONAL 500 100 €
Cod.: 00117400 EAN: 8422248010832



- Capacidad de extracción máxima - mínima (Reg.(UE) nº65/2014): **450m³/h**
- Nivel sonoro (Reg.(UE) nº65/2014): **57dB(A)**
- Consumo máximo de energía: **125W**
- Clase de eficiencia energética: D

GS-600 PLUS2 VEL. 169 €
Cod.: 00116110 EAN: 8422248006316



- **Conmutador de 2 velocidades instalable en pared**
- 2 niveles de extracción
- Capacidad de extracción máxima - mínima (Reg.(UE) nº65/2014): **420/600m³/h**
- Nivel sonoro (Reg.(UE) nº65/2014): **52dB(A)**
- Consumo máximo de energía: **105W**
- Clase de eficiencia energética: C

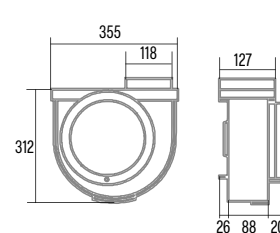
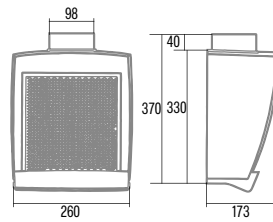
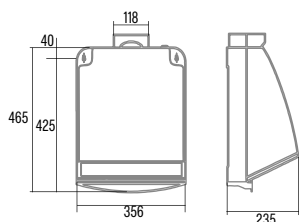
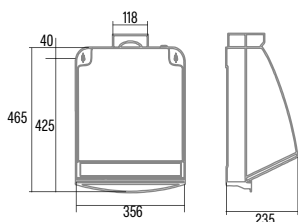

GS-600 BK 139 €
Cod.: 00116400 EAN: 8422248357371



- Capacidad de extracción máxima - mínima (Reg.(UE) nº65/2014): **480m³/h**
- Nivel sonoro (Reg.(UE) nº65/2014): **50dB(A)**
- Consumo máximo de energía: **105W**
- Clase de eficiencia energética: C

GS-600 139 €
Cod.: 00116002 EAN: 8422248100601



- Capacidad de extracción máxima - mínima (Reg.(UE) nº65/2014): **480m³/h**
- Nivel sonoro (Reg.(UE) nº65/2014): **50dB(A)**
- Consumo máximo de energía: **105W**
- Clase de eficiencia energética: C

GS-400 M 119 €
Cod.: 00114102 EAN: 8422248100403



- Capacidad de extracción máxima - mínima (Reg.(UE) nº65/2014): **290m³/h**
- Nivel sonoro (Reg.(UE) nº65/2014): **52dB(A)**
- Consumo máximo de energía: **60W**
- Clase de eficiencia energética: B

GS-400 P 95 €
Cod.: 00111002 EAN: 8422248100830



- Capacidad de extracción máxima - mínima (Reg.(UE) nº65/2014): **290m³/h**
- Nivel sonoro (Reg.(UE) nº65/2014): **52dB(A)**
- Consumo máximo de energía: **60W**
- Clase de eficiencia energética: B

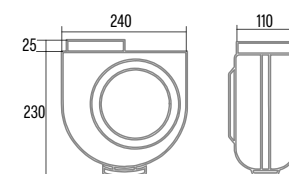
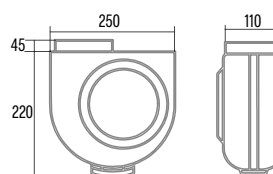
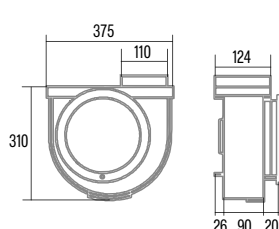
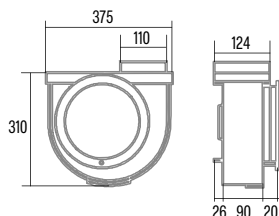

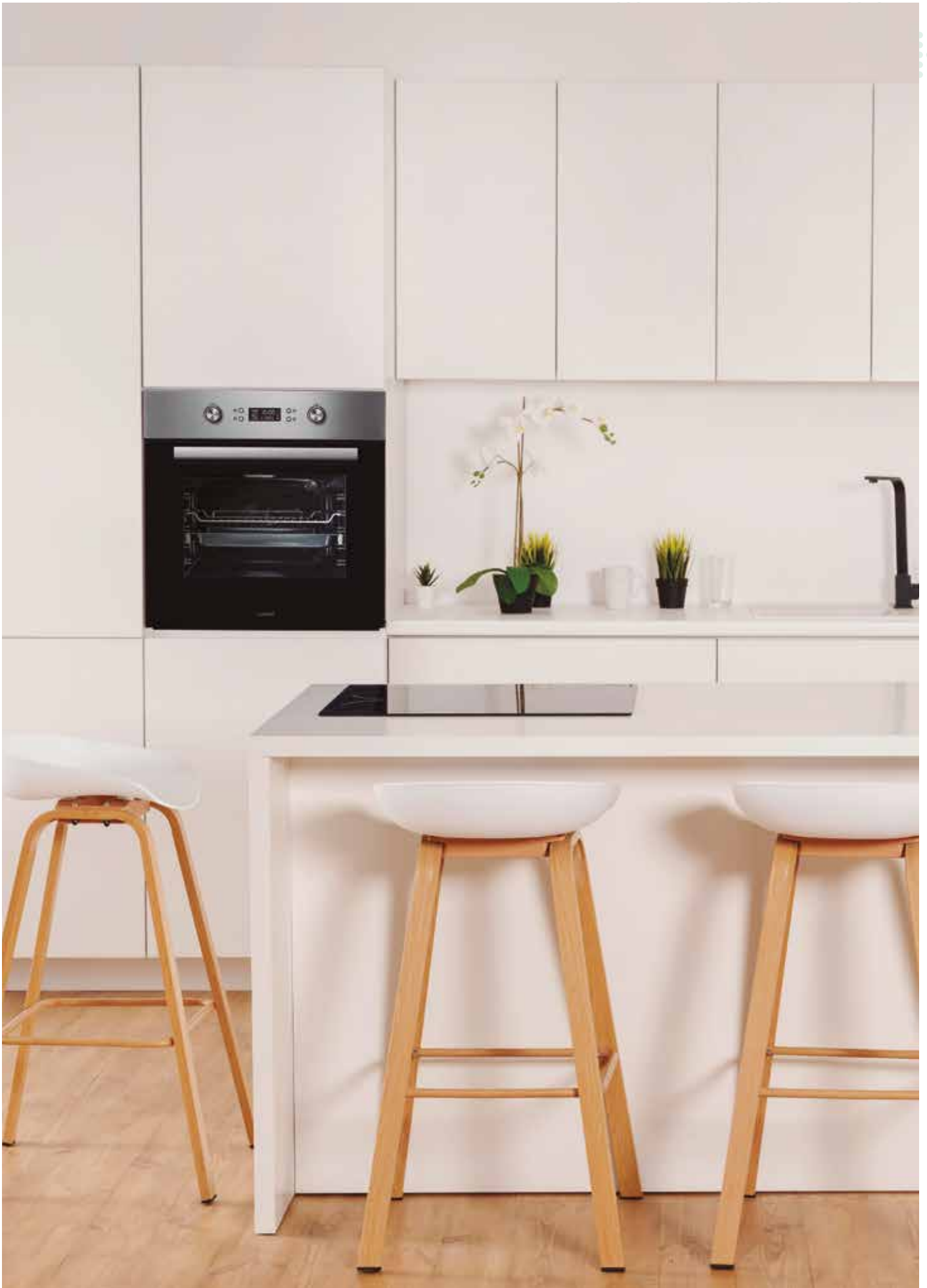

HORNOS MULTIFUNCIÓN

MT 9011 PRO BK 1.079 €
Cod.: 07047400 EAN: 8422248080637



- Horno Multifunción - 14 funciones - Panel de control TFT
- Recetas El Celler de Can Roca
- Tablas de cocción con función y Tª recomendada para todo tipo de alimentos
- 5 niveles para colocación de bandejas de fácil desplazamiento
- 1 guía telescópica adaptable a cualquier nivel
- Puerta fría 3 cristales con ventilación tangencial
- Cierre suave de puerta SoftClose
- Accesorios: 1 b. profunda, 1 b. pastelera y 1 parrilla
- Sistema de limpieza AquaSmart automático
- Capacidad interior de 72 litros
- Clase de eficiencia energética: A

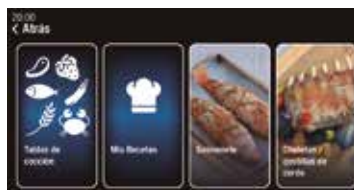
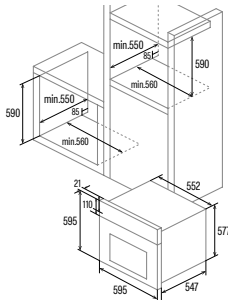

MT 8012 BK 715 €
Cod.: 07002411 EAN: 8422248094009



- Horno multifunción - 11 funciones
- Panel de mandos táctil
- Display digital con programación de tiempo y de temperatura
- 5 niveles para colocación de bandejas de fácil desplazamiento
- 1 guía telescópica adaptable a cualquier nivel
- Puerta fría 3 cristales con ventilación tangencial
- Accesorios: b. profunda, b. pastelera, parrilla y piedra pizza
- Sistema de limpieza Aquasmart automático
- Capacidad interior de 72 litros
- Clase de eficiencia energética: A

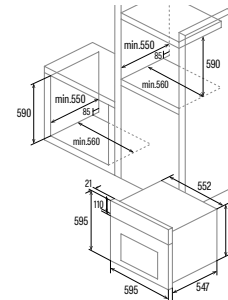

MT 8012 WH 746 €
Cod.: 07002412 EAN: 8422248094016



- Horno multifunción - 11 funciones
- Panel de mandos táctil
- Display digital con programación de tiempo y de temperatura
- 5 niveles para colocación de bandejas de fácil desplazamiento
- 1 guía telescópica adaptable a cualquier nivel
- Puerta fría 3 cristales con ventilación tangencial
- Accesorios: Bandeja profunda, bandeja pastelera, parrilla y piedra pizza
- Sistema de limpieza Aquasmart automático
- Capacidad interior de 72 litros
- Clase de eficiencia energética: A

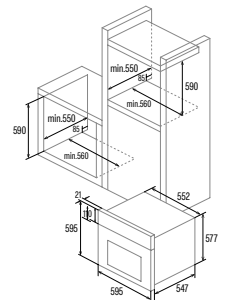

PR 6011 XGBK 709 €
Cod.: 07001006 EAN: 8422248103350



- Horno Piroclítico con resistencia Turbo circular - 10 funciones
- Mandos Push Pull escamoteables
- Display digital con programación de tiempo y de temperatura
- 5 niveles para colocación de bandejas de fácil desplazamiento
- 1 guía telescópica 50% adaptable a cualquier nivel
- Puerta fría 4 cristales con ventilación tangencial
- Accesorios: bandeja pastelera y parrilla
- Sistema de limpieza Piroclítica (2 niveles, 90/120min)
- Capacidad interior de 70 litros
- Clase de eficiencia energética: A

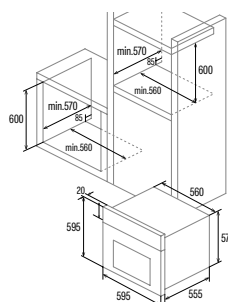

MDS 8008 X AIR FRYER 599 €
Cod.: 07001509 EAN: 8422248347846



- Horno multifunción con resistencia Turbo circular - 8 funciones
- Mandos Push Pull escamoteables
- Display digital con programación de tiempo
- Función airfry
- 5 niveles para colocación de bandejas de fácil desplazamiento
- 1 guía telescópica 50% adaptable a cualquier nivel
- Puerta fría 2 cristales con ventilación tangencial
- Accesorios: B. profunda, bandeja pastelera y parrilla
- Sistema de limpieza Aquasmart automático
- Capacidad interior de 80 litros
- Clase de eficiencia energética: A

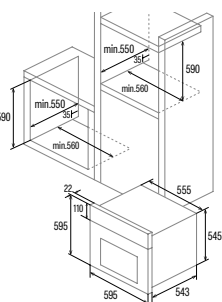

MDS 8008 WH 589 €
Cod.: 07001010 EAN: 8422248347679



- Horno multifunción con resistencia Turbo circular - 8 funciones
- Mandos Push Pull escamoteables
- Display digital con programación de tiempo
- 5 niveles para colocación de bandejas de fácil desplazamiento
- 1 guía telescópica 50% adaptable a cualquier nivel
- Puerta fría 2 cristales con ventilación tangencial
- Accesorios: B. profunda, bandeja pastelera y parrilla
- Sistema de limpieza Aquasmart automático
- Capacidad interior de 80 litros
- Clase de eficiencia energética: A

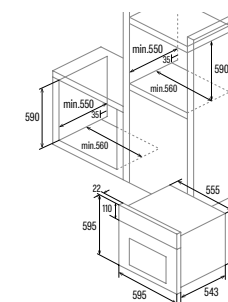

MDS 8008 BK 589 €
Cod.: 07001405 EAN: 8422248347655



- Horno multifunción con resistencia Turbo circular - 8 funciones
- Mandos Push Pull escamoteables
- Display digital con programación de tiempo
- 5 niveles para colocación de bandejas de fácil desplazamiento
- 1 guía telescópica 50% adaptable a cualquier nivel
- Puerta fría 2 cristales con ventilación tangencial
- Accesorios: B. profunda, bandeja pastelera y parrilla
- Sistema de limpieza Aquasmart automático
- Capacidad interior de 80 litros
- Clase de eficiencia energética: A

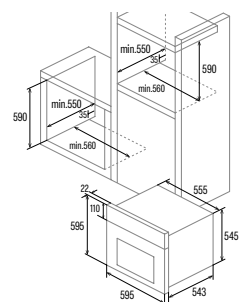

MDS 8008 X **589 €**
Cod.: 07001508 EAN: 8422248347662

MDS 8007 WH **519 €**
Cod.: 07034101 EAN: 8422248347709

MDS 8007 BK **489 €**
Cod.: 07034508 EAN: 8422248347693

MDS 8007 X **489 €**
Cod.: 07034605 EAN: 8422248347686



NEW



NEW



NEW



NEW

- **Horno multifunción** con resistencia **Turbo circular** - 8 funciones
- **Mandos Push Pull** escamoteables
- **Display digital** con programación de tiempo
- 5 niveles para colocación de bandejas de fácil desplazamiento
- **1 guía telescópica 50%** adaptable a cualquier nivel
- Puerta fría 2 cristales con ventilación tangencial
- Accesorios: B. profunda, bandeja pastelera y parrilla
- **Sistema de limpieza Aquasmart automático**
- Capacidad interior de **80 litros**
- **Clase de eficiencia energética: A**

- **Horno multifunción digital**- 7 funciones
- **Display digital** con programación de tiempo
- 5 niveles para colocación de bandejas de fácil desplazamiento
- **1 guía telescópica 50%** adaptable a cualquier nivel
- Puerta fría 2 cristales con ventilación tangencial
- Accesorios: B. profunda, bandeja pastelera y parrilla
- Capacidad interior de **80 litros**
- **Clase de eficiencia energética: A**

- **Horno multifunción digital**- 7 funciones
- **Display digital** con programación de tiempo
- 5 niveles para colocación de bandejas de fácil desplazamiento
- **1 guía telescópica 50%** adaptable a cualquier nivel
- Puerta fría 2 cristales con ventilación tangencial
- Accesorios: B. profunda, bandeja pastelera y parrilla
- Capacidad interior de **80 litros**
- **Clase de eficiencia energética: A**

- **Horno multifunción digital**- 7 funciones
- **Display digital** con programación de tiempo
- 5 niveles para colocación de bandejas de fácil desplazamiento
- **1 guía telescópica 50%** adaptable a cualquier nivel
- Puerta fría 2 cristales con ventilación tangencial
- Accesorios: B. profunda, bandeja pastelera y parrilla
- Capacidad interior de **80 litros**
- **Clase de eficiencia energética: A**

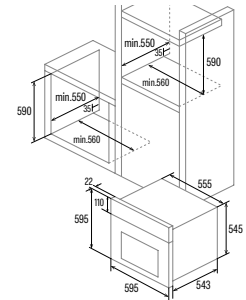
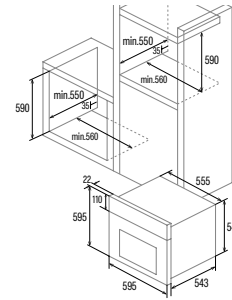
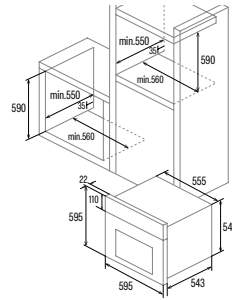
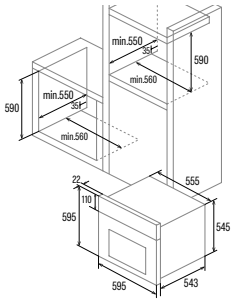

HORNOS ESTÁTICOS

MES 8007 X **379 €**
Cod.: 07044609 EAN: 8422248347716

SES 7104 X **339 €**
Cod.: 07044350 EAN: 8422248347297



NEW



NEW

- **Horno multifunción**- 7 funciones
- **Programador de cocción mecánico con paro automático**
- 5 niveles para colocación de bandejas de fácil desplazamiento
- **1 guía telescópica 50%** adaptable a cualquier nivel
- Puerta fría 2 cristales con ventilación tangencial
- Accesorios: **B. profunda** y parrilla
- Capacidad interior de **80 litros**
- **Clase de eficiencia energética: A**

- **Horno Estático** - 4 funciones +1
- **Programador de cocción mecánico con paro automático**
- 5 niveles para colocación de bandejas de fácil desplazamiento
- Puerta fría 2 cristales con ventilación tangencial
- Accesorios: **Bandeja profunda** y parrilla
- **Sistema de limpieza Aquasmart**
- Capacidad interior de **78 litros**
- **Clase de eficiencia energética: A**

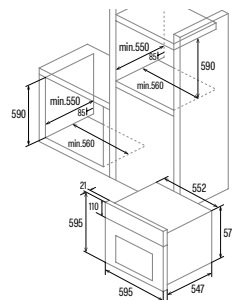
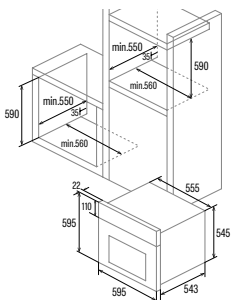

SES 6204 WH **359 €**
Cod.: 07044105 EAN: 8422248347730



NEW

- Horno **Estático** - 4 funciones
- **Programador de cocción mecánico con paro automático**
- 5 niveles para colocación de bandejas de fácil desplazamiento
- Puerta fría 2 cristales con ventilación tangencial
- Accesorios: **Bandeja profunda** y parrilla
- **Sistema de limpieza Aquasmart**
- Capacidad interior de **66 litros**
- **Clase de eficiencia energética: A**

SES 6004 BK **305 €**
Cod.: 07044614 EAN: 8422248347839



NEW

- Horno **Estático** - 4 funciones
- 5 niveles para colocación de bandejas de fácil desplazamiento
- Puerta fría 2 cristales con ventilación tangencial
- Accesorios: **Bandeja profunda** y parrilla
- **Sistema de limpieza Aquasmart**
- Capacidad interior de **62 litros**
- **Clase de eficiencia energética: A**

SES 6004 WH **305 €**
Cod.: 07044613 EAN: 8422248347754



NEW

- Horno **Estático** - 4 funciones
- 5 niveles para colocación de bandejas de fácil desplazamiento
- Puerta fría 2 cristales con ventilación tangencial
- Accesorios: **Bandeja profunda** y parrilla
- **Sistema de limpieza Aquasmart**
- Capacidad interior de **62 litros**
- **Clase de eficiencia energética: A**

SES 7004 X **289 €**
Cod.: 07044351 EAN: 8422248347235



NEW

- Horno **Estático** - 4 funciones +1
- 5 niveles para colocación de bandejas de fácil desplazamiento
- Puerta fría 2 cristales con ventilación tangencial
- Accesorios: **Bandeja profunda** y parrilla
- Capacidad interior de **65 litros**
- **Clase de eficiencia energética: A**

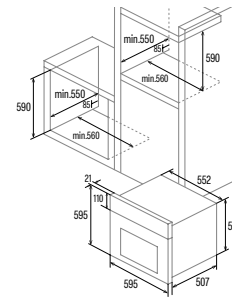
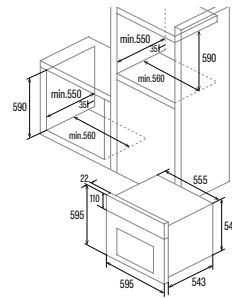
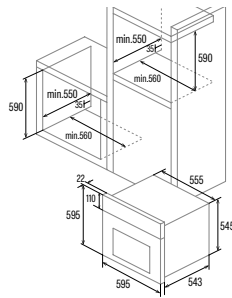
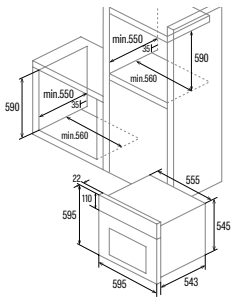

HORNOS RÚSTICOS

MRA 7108 BK **449 €**
Cod.: 07035409 EAN: 8422248077026



- Horno **Multifunción** - 7 funciones
- **Programador de cocción mecánico**
- 5 niveles para colocación de bandejas de fácil desplazamiento
- Puerta 2 **cristales** con ventilación tangencial
- Accesorios: **Bandeja profunda**, bandeja y parrilla
- Capacidad interior 60 litros
- **Clase de eficiencia energética: A**

MRA 7108 WH **459 €**
Cod.: 07035009 EAN: 8422248077033



- Horno **Multifunción** - 7 funciones
- **Programador de cocción mecánico**
- 5 niveles para colocación de bandejas de fácil desplazamiento
- Puerta 2 **cristales** con ventilación tangencial
- Accesorios: **Bandeja profunda**, bandeja y parrilla
- Capacidad interior 60 litros
- **Clase de eficiencia energética: A**

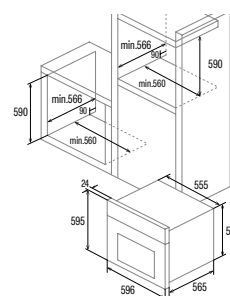
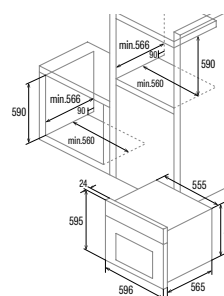



HORNOS COMPACT

CMD 5008 X 479 €
Cod.: 07003307 EAN: 8422248067881



- Horno **Multifunción** - 8 funciones
- **Mandos Push Pull** escamoteables
- Programador de cocción **digital**
- 4 niveles para colocación de bandejas de fácil desplazamiento
- **1 guía telescópica** adaptable a cualquier nivel
- Puerta fría 3 cristales con ventilación tangencial
- Accesorios: **Bandeja profunda** y parrilla
- Sistema de limpieza **AquaSmart**
- **Encastre en mueble de 45cm**
- Capacidad interior 40 litros
- **Clase de eficiencia energética: A**

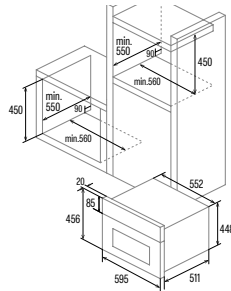

MD 5008 WH 489 €
Cod.: 07003000 EAN: 8422248067898



- Horno **Multifunción** - 8 funciones
- **Mandos Push Pull** escamoteables
- Programador de cocción **digital**
- 4 niveles para colocación de bandejas de fácil desplazamiento
- **1 guía telescópica** adaptable a cualquier nivel
- Puerta fría 3 cristales con ventilación tangencial
- Accesorios: **Bandeja profunda** y parrilla
- Sistema de limpieza **AquaSmart**
- **Encastre en mueble de 45cm**
- Capacidad interior 40 litros
- **Clase de eficiencia energética: A**

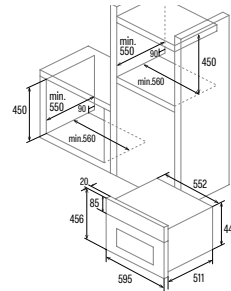

ME 4006 X 399 €
Cod.: 07003305 EAN: 8422248067867



- Horno **Multifunción** - 6 funciones
- Programador de cocción mecánico
- 4 niveles para colocación de bandejas
- Puerta fría **3 cristales** con ventilación tangencial
- Accesorios: **Bandeja** y parrilla
- Sistema de limpieza **AquaSmart**
- **Encastre en mueble de 45cm**
- Capacidad interior **40 litros**
- **Clase de eficiencia energética: A**

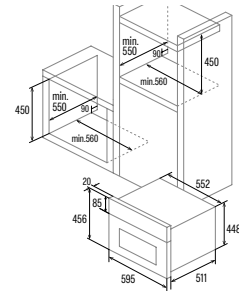

HORNOS 90cm

CMD 9208 BK 819 €
Cod.: 07039305 EAN: 8422248093156



- Horno **Multifunción** - 10 funciones
- **Mandos Push Pull** escamoteables
- Programador de cocción digital
- Soporte cromado con 5 niveles de altura
- Puerta fría **3 cristales** con ventilación tangencial
- Accesorios: **Bandeja profunda** y parrilla
- **Ancho de 90cm**
- Capacidad interior de **93 litros**
- **Clase de eficiencia energética: A**

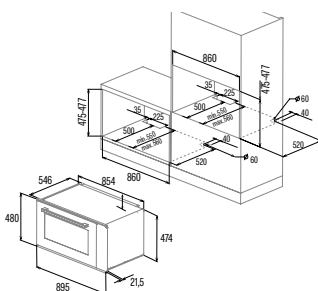

MUEBLE FONDO REDUCIDO

CDP 780 AS BK 542 €
Cod.: 07001401 EAN: 8422248059503



- Horno **Multifunción** - 8 funciones
- **Mandos Push Pull** escamoteables
- Programador de cocción digital
- 4 niveles para colocación de bandejas
- **1 guía telescópica**
- Puerta 2 cristales con ventilación tangencial
- Accesorios: **Bandeja profunda** y parrilla
- Sistema de limpieza **AquaSmart**
- **Para mueble de fondo reducido 50cm**
- Capacidad interior **50 litros**
- **Clase de eficiencia energética: A**

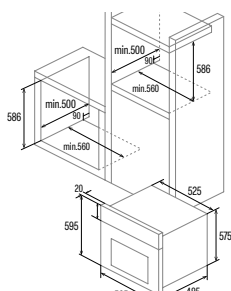

CM 760 AS BK 426 €
Cod.: 07032307 EAN: 8422248059497



- Horno **Multifunción** - 6 funciones
- Programador de cocción mecánico
- 4 niveles para colocación de bandejas
- Puerta 2 cristales con ventilación tangencial
- Accesorios: **Bandeja profunda** y parrilla
- Sistema de limpieza **AquaSmart**
- **Para mueble de fondo reducido 50cm**
- Capacidad interior **50 litros**
- **Clase de eficiencia energética: A**

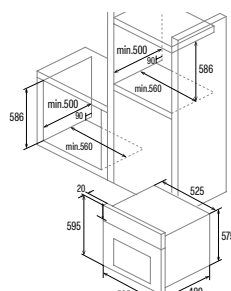

CM 760 AS WH 458 €
Cod.: 07032002 EAN: 8422248058568



- Horno **Multifunción** - 6 funciones
- Programador de cocción mecánico
- 4 niveles para colocación de bandejas
- Puerta 2 cristales con ventilación tangencial
- Accesorios: **Bandeja profunda** y parrilla
- Sistema de limpieza **AquaSmart**
- **Para mueble de fondo reducido 50cm**
- Capacidad interior **50 litros**
- **Clase de eficiencia energética: A**

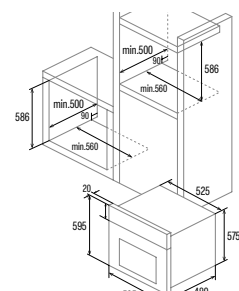

MICROONDAS cata & Can Rocca

MC25 GTC BK 499 €
Cod.: 07510400 EAN: 8422248055277



- Microondas **25 litros** encastrable
- Grill simultáneo de cuarzo 1.000W
- Cinco niveles de potencia, 900W salida
- Temporizador de 0 a 95 minutos
- Descongelación automática por tiempo y peso
- 8 menús de acceso automáticos
- Botón inicio rápido

MC25 GTC WH 499 €
Cod.: 07510000 EAN: 8422248055260



- Microondas **25 litros** encastrable
- Grill simultáneo de cuarzo 1.000W
- Cinco niveles de potencia, 900W salida
- Temporizador de 0 a 95 minutos
- Descongelación automática por tiempo y peso
- 8 menús de acceso automáticos
- Botón inicio rápido

MICROONDAS ENCASTRE

MC 32 DC 420 €
Cod.: 07510303 EAN: 8422248055253



- Microondas **32 litros** encastrable
- Grill simultáneo 1.100W
- Cinco niveles de potencia, 900W salida
- **Ventilador de convección 2.500W**
- Temporizador de 0 a 95 minutos
- Descongelación automática por tiempo y peso
- 10 menús de acceso automáticos
- Botón inicio rápido

MC25 D ENC 315 €
Cod.: 07510300 EAN: 8422248048453



- Microondas **25 litros** encastrable
- Grill simultáneo de cuarzo 1.000W
- Cinco niveles de potencia, 900W salida
- Temporizador de 0 a 95 minutos
- Descongelación automática por tiempo y peso
- 8 menús de acceso automáticos
- Botón inicio rápido

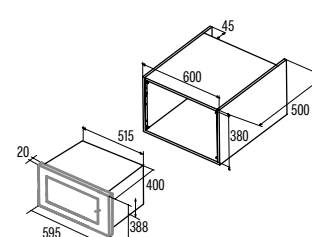
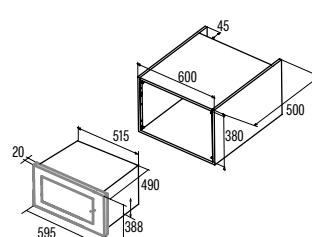
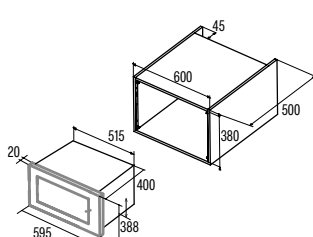
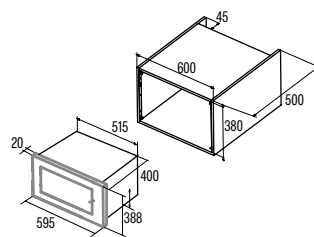

MMA20 WH 241 €
Cod.: 07510003 EAN: 8422248077187



- Microondas **20 litros** encastrable
- **Instalación en mueble alto / columna de 60 cms de ancho**
- **Regulable en altura para ajuste con el mobiliario**
- Grill simultáneo 1.000W
- Cinco niveles de potencia, 800W salida
- Temporizador de 0 a 35 minutos
- Descongelación automática por tiempo y peso
- Botón inicio rápido

MMA20 X 241 €
Cod.: 07510308 EAN: 8422248077170



- Microondas **20 litros** encastrable
- **Instalación en mueble alto / columna de 60 cms de ancho**
- **Regulable en altura para ajuste con el mobiliario**
- Grill simultáneo 1.000W
- Cinco niveles de potencia, 800W salida
- Temporizador de 0 a 35 minutos
- Descongelación automática por tiempo y peso
- Botón inicio rápido

MC20 D ENC 279 €
Cod.: 07510301 EAN: 8422248049450



- Microondas **20 litros** encastrable
- **Instalación en mueble alto / columna de 60 cms de ancho**
- Grill simultáneo 1.000W
- Cinco niveles de potencia, 800W salida
- Temporizador de 0 a 95 minutos
- Descongelación automática por tiempo y peso
- 8 menús de acceso automáticos
- Botón inicio rápido

MC20 IX 247 €
Cod.: 07510306 EAN: 8422248058476



- Microondas **20 litros** encastrable
- **Instalación en mueble alto / columna de 60 cms de ancho**
- Grill simultáneo 1.000W
- Cinco niveles de potencia, 800W salida
- Temporizador de 0 a 95 minutos
- Descongelación automática por tiempo y peso
- Botón inicio rápido

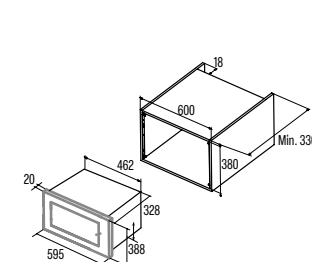
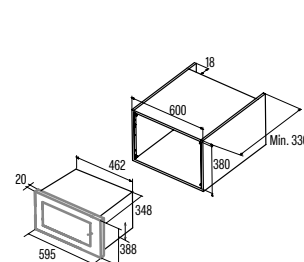
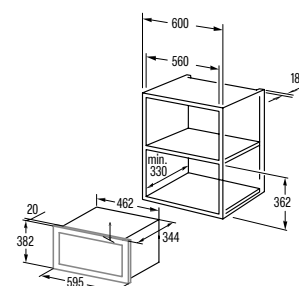
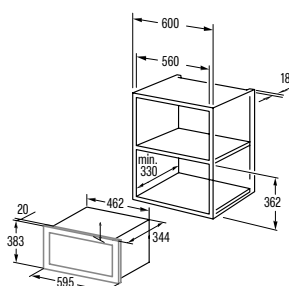

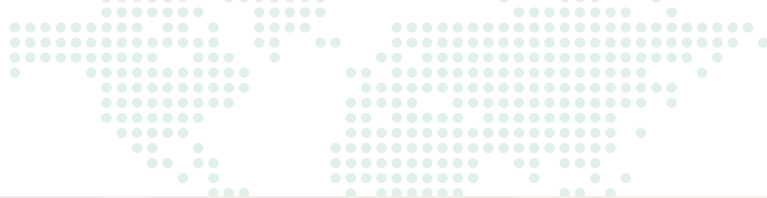



INDUCCIÓN cata & Can Rocca

IDF 9012 PRO BK **1.299 €**
Cod.: 08024202 EAN: 8422248079631

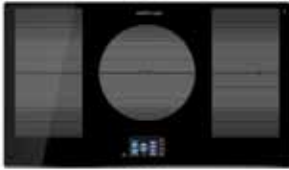

- **5 zonas de cocción:** 4 zonas de 210x200mm, 1 zona de Ø300mm. + 2 zonas modulares de 210x400mm
- **Control táctil TFT de 5"**
- Funciones de control de temperatura Fast & Precise (40°C - 180°C)
- **Conectividad PRO para control total de las campanas CATA PRO**
- 9 niveles de potencia regulables + Booster
- Función Pausa
- Función temporizador para cada zona
- **Potencia total 9kW (limitable)**

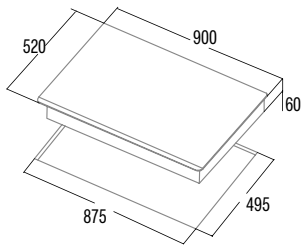

IDF 8021 PRO BK **1.099 €**
Cod.: 08081206 EAN: 8422248079648

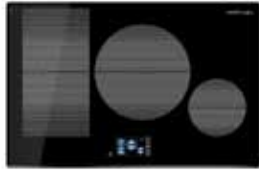

- **4 zonas de cocción:** 2 zonas de 210x200mm, 1 zona de Ø300mm, 1 zona de Ø180mm. + 1 zona modular de 210x400mm
- **Control táctil TFT de 5"**
- Funciones de control de temperatura Fast & Precise (40°C - 180°C)
- **Conectividad PRO para control total de las campanas CATA PRO**
- 9 niveles de potencia regulables + Booster
- Función Pausa
- Función temporizador para cada zona
- **Potencia total 7,2kW (limitable)**

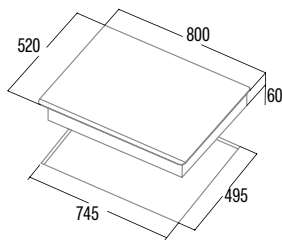

GIGA 750 BK **1.555 €**
Cod.: 08026001 EAN: 8422248054485



- **6 zonas de cocción:** 6 zonas de 237x189mm 1 zona modular de Ø400mm, 3 zonas modulares de 237x378mm
- **Control táctil deslizante independiente para cada zona**
- Dispone de tres **funciones de cocción**
- 9 niveles de potencia regulables + Booster
- Función temporizador para cada zona
- **Potencia total 11kW**

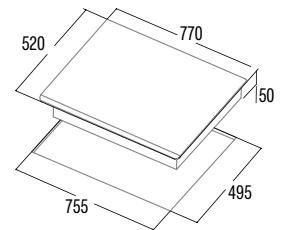

GIGA 600 BK **949 €**
Cod.: 08026002 EAN: 8422248059190



- **4 zonas de cocción:** 4 zonas de 237x189mm 1 zona modular de Ø400mm, 2 zonas modulares de 237x378mm
- **Control táctil deslizante independiente para cada zona**
- Dispone de tres **funciones de cocción**
- 9 niveles de potencia regulables + Booster
- Función temporizador para cada zona
- **Potencia total 7,4kW**

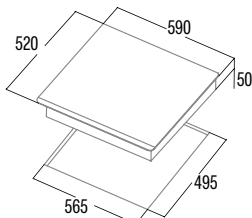

GIGA 600 WH **1.055 €**
Cod.: 08026003 EAN: 8422248059206



- **4 zonas de cocción:** 4 zonas de 237x189mm 1 zona modular de Ø400mm, 2 zonas modulares de 237x378mm
- **Control táctil deslizante independiente para cada zona**
- Dispone de tres **funciones de cocción**
- 9 niveles de potencia regulables + Booster
- Función temporizador para cada zona
- **Potencia total 7,4kW**

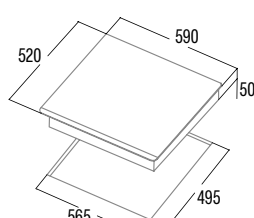

GIGA 600 SD **1.129 €**
Cod.: 08026609 EAN: 8422248069014



- **4 zonas de cocción:** 4 zonas de 237x189mm 1 zona modular de Ø400mm, 2 zonas modulares de 237x378mm
- **Control táctil deslizante independiente para cada zona**
- Dispone de tres **funciones de cocción**
- 9 niveles de potencia regulables + Booster
- Función temporizador para cada zona
- **Potencia total 7,4kW**

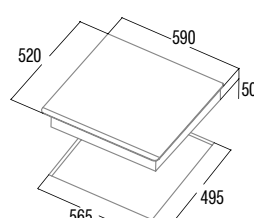

PLACAS CON CAMPANA INTEGRADA
AS 750 **1.399 €**
Cod.: 08000405 EAN: 8422248109406



- **4 zonas de cocción:** 4 zonas de 215x190mm 2 zonas modulares de 215x380mm
- **Control táctil** con avisador acústico
- 9 niveles de potencia regulables + Booster
- Función calentar/mantener caliente
- Función temporizador para cada zona
- **Potencia total (inducción+extracción) 7,53kW**

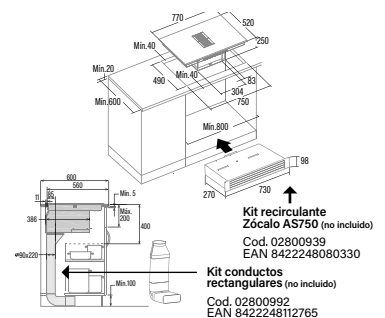

INDUCCIÓN

AS 600 **1,225 €**
Cod.: 08000406 EAN: 8422248198554

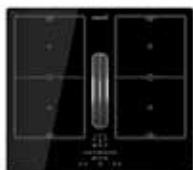

- 4 zonas de cocción: 2 zonas modulares de 215 x 380mm de 3,7kW
- Control táctil con avisador acústico
- 9 niveles de potencia regulables + Booster
- Función temporizador para cada zona
- Alarma de cuenta atrás
- Detección automática de recipientes
- Bloqueo de seguridad
- Bisel frontal
- Potencia total (inducción+extracción) 7,53kW

INSB 9012 BK **862 €**
Cod.: 08024402 EAN: 8422248109413



- 5 zonas de cocción: 4 zonas de 210x200mm, 1 zona de Ø300mm. + 2 zonas modulares de 210x400mm
- Control táctil deslizante independiente para cada zona
- Dispone de tres funciones de cocción
- 9 niveles de potencia regulables + Booster
- Función Pausa
- Función temporizador para cada zona
- Potencia total 9kW

INSB 8021 BK **715 €**
Cod.: 08081401 EAN: 8422248109536



- 4 zonas de cocción: 2 zonas de 210x200mm, 1 zona de Ø300mm, + 1 zona de Ø180mm. 1 zona modular de 210x400mm
- Control táctil deslizante independiente para cada zona
- Dispone de tres funciones de cocción
- 9 niveles de potencia regulables + Booster
- Función Pausa
- Función temporizador para cada zona
- Potencia total 7,2kW

INSB 6032 BK **578 €**
Cod.: 08063404 EAN: 8422248109482

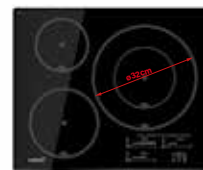

- 3 zonas de cocción: 1 zona de Ø320/190mm, 1 zona de Ø210mm, 1 zona de Ø160mm
- Regulación continua de la potencia
- Control táctil deslizante independiente para cada zona
- Dispone de tres funciones de cocción
- Conectividad AUTO para control automático de las campanas CATA AUTO
- 9 niveles de potencia regulables + Booster
- Función Pausa
- Función temporizador para cada zona
- Potencia total 7,1kW (limitable)

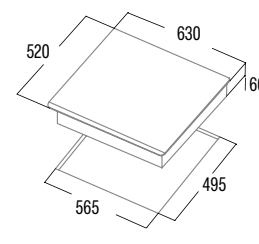
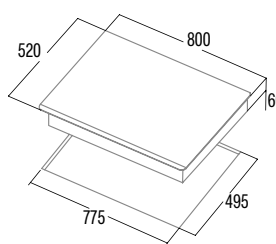
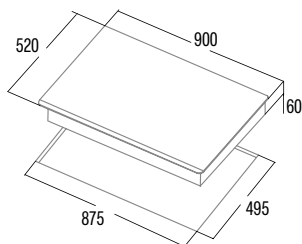
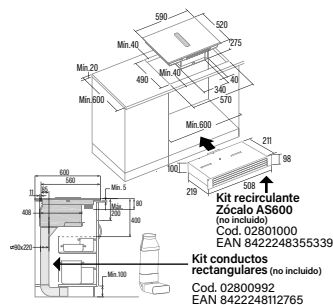

INSB 6030 WH **635 €**
Cod.: 08053000 EAN: 8422248108607



- 3 zonas de cocción: 1 zona de Ø300/180mm, 1 zona de Ø210mm, 1 zona de Ø160mm
- Regulación continua de la potencia
- Control táctil deslizante independiente para cada zona
- Dispone de tres funciones de cocción
- Conectividad AUTO para control automático de las campanas CATA AUTO
- 9 niveles de potencia regulables + Booster
- Función Pausa
- Función temporizador para cada zona
- Potencia total 7,1kW (limitable)

INSB 6028 BK **453 €**
Cod.: 08063500 EAN: 8422248108577



- 3 zonas de cocción: 1 zona de Ø280/180mm, 1 zona de Ø210mm, 1 zona de Ø160mm
- Regulación continua de la potencia
- Control táctil deslizante independiente para cada zona
- Dispone de tres funciones de cocción
- Conectividad AUTO para control automático de las campanas CATA AUTO
- 9 niveles de potencia regulables + Booster
- Función Pausa
- Función temporizador para cada zona
- Potencia total 7,1kW (limitable)

INSB 6003 E2 BK **429 €**
Cod.: 08063122 EAN: 8422248355735



- 3 zonas de cocción: 1 zona de Ø300mm, 1 zona de Ø230mm, 1 zona de Ø180mm
- Control táctil deslizante independiente para cada zona
- Dispone de tres funciones de cocción
- 9 niveles de potencia regulables + Booster
- Función Pausa
- Función temporizador para cada zona
- Instalación sin ranura de ventilación frontal
- Potencia total 7,1kW (limitable)

INSB 6003 E2 WH **529 €**
Cod.: 08063123 EAN: 8422248357159



- 3 zonas de cocción: 1 zona de Ø300mm, 1 zona de Ø230mm, 1 zona de Ø180mm
- Control táctil deslizante independiente para cada zona
- Dispone de tres funciones de cocción
- 9 niveles de potencia regulables + Booster
- Función Pausa
- Función temporizador para cada zona
- Instalación sin ranura de ventilación frontal
- Potencia total 7,1kW (limitable)

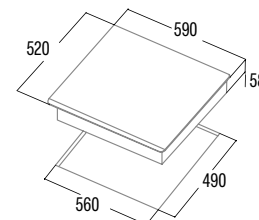
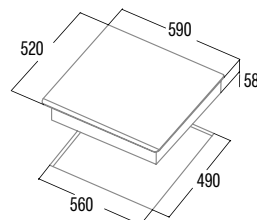
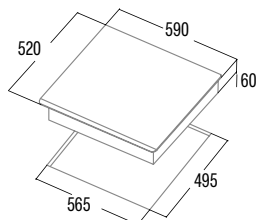
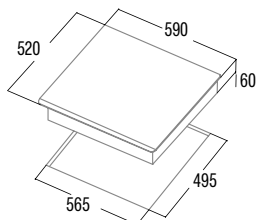

IBS 6303 E2 **399 €**
Cod.: 08063116 EAN: 8422248351836

NEW

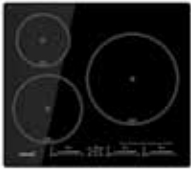

- **3 zonas de cocción:** 1 zona de Ø280mm, 1 zona de Ø210mm, 1 zona de Ø160mm
- **Control táctil deslizante independiente para cada zona**
- Dispone de tres **funciones de cocción**
- 9 niveles de potencia regulables + Booster
- Función temporizador para cada zona
- **Detección automática de recipientes**
- Bloqueo de seguridad
- **Instalación sin ranura de ventilación frontal**
- **Potencia total 7,1kW (limitable)**

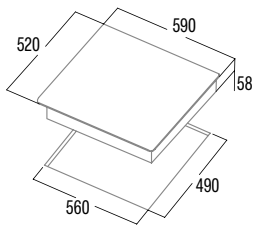

IB 6303 E2 BK **369 €**
Cod.: 08063120 EAN: 8422248355919

NEW



- **3 zonas de cocción:** 1 zona de Ø280mm, 1 zona de Ø210mm, 1 zona de Ø160mm
- Control táctil con avisador acústico
- Dispone de tres **funciones de cocción**
- 9 niveles de potencia regulables + Booster
- Función temporizador para cada zona
- **Detección automática de recipientes**
- Bloqueo de seguridad
- **Instalación sin ranura de ventilación frontal**
- **Potencia total 7,1kW (limitable)**

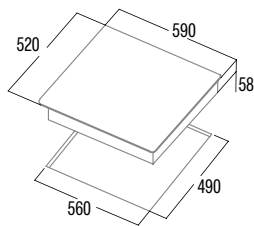

IB 6403 E2 BK **299 €**
Cod.: 08063121 EAN: 8422248355926



NEW



- **3 zonas de cocción:** 1 zona de Ø250mm, 1 zona de Ø180mm, 1 zona de Ø160mm
- Control táctil con avisador acústico
- Función mantener caliente (65-70 °C)
- **Conectividad AUTO para control automático de las campanas CATA AUTO**
- 9 niveles de potencia regulables + Booster
- Función temporizador para cada zona
- **Detección automática de recipientes**
- Bloqueo de seguridad
- **Instalación sin ranura de ventilación frontal**
- **Potencia total 5,3kW (limitable)**

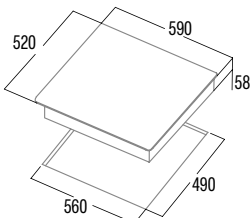

IB 5003 BK **525 €**
Cod.: 08074007 EAN: 8422248094191



- **3 zonas de cocción:** 1 zona de Ø280mm, 1 zona de Ø180mm, 1 zona de Ø160mm
- **Control táctil con avisador acústico**
- 9 niveles de potencia regulables + Booster
- Función temporizador para cada zona
- **Detección automática de recipientes**
- Bloqueo de seguridad
- **Potencia total 6,5kW**

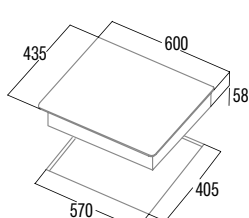

IB 6324 E2 BK **369 €**
Cod.: 08063119 EAN: 8422248355704



NEW



- **4 zonas de cocción:** 1 zona de Ø210mm, 1 zona de Ø180mm, 2 zonas de Ø160mm
- **Control táctil con avisador acústico**
- Función mantener caliente (65-70 °C)
- **Conectividad AUTO para control automático de las campanas CATA AUTO**
- 9 niveles de potencia regulables + Booster
- Función temporizador para cada zona
- Alarma de cuenta atrás
- **Detección automática de recipientes**
- Bloqueo de seguridad
- **Instalación sin ranura de ventilación frontal**
- **Potencia total 7kW (limitable)**

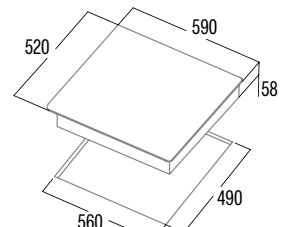

IB 853 BK 559 €

Cod.: 08081210 EAN: 8422248109529



- **3 zonas de cocción:** 1 zona de Ø270mm, 1 zona de Ø220mm, 1 zona de Ø180mm
- **Control táctil con avisador acústico**
- 9 niveles de potencia regulables + Booster
- Función temporizador para cada zona
- **Potencia total 6,7kW**

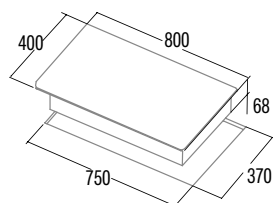

IB 2 PLUS BK 357 €

Cod.: 08027208 EAN: 8422248109420



- **2 zonas de cocción:** 1 zona de Ø220mm, 1 zona de Ø180mm
- **Control táctil deslizante** con avisador acústico
- 9 niveles de potencia regulables + Booster
- Función temporizador para cada zona
- Alarma cuenta atrás
- Detección automática de recipientes
- Bloqueo de seguridad
- **Potencia total 3,7kW**

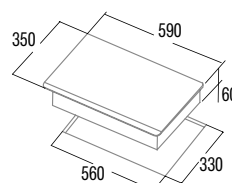

ISB 3102 BK 279 €

Cod.: 08003405 EAN: 8422248109314



- **2 zonas de cocción:** 1 zona de Ø200mm, 1 zona de Ø180mm
- **Control táctil deslizante** con avisador acústico
- 9 niveles de potencia regulables + Booster
- Función temporizador para cada zona
- Alarma cuenta atrás
- Detección automática de recipientes
- Bloqueo de seguridad
- **Potencia total 3,7kW**

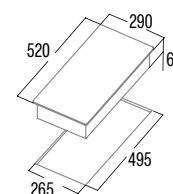

VITROCERÁMICAS

TDM 6003 **309 €**
Cod.: 08063413 EAN: 8422248357357

NEW



- **3 zonas de cocción:** 1 zona de Ø270/210mm, 1 zona de Ø180mm, 1 zona de Ø140mm
- **Control táctil** deslizante para cada zona
- 9 niveles de potencia regulables
- Temporizador
- Bloqueo de seguridad
- **Potencia total 5,4kW**

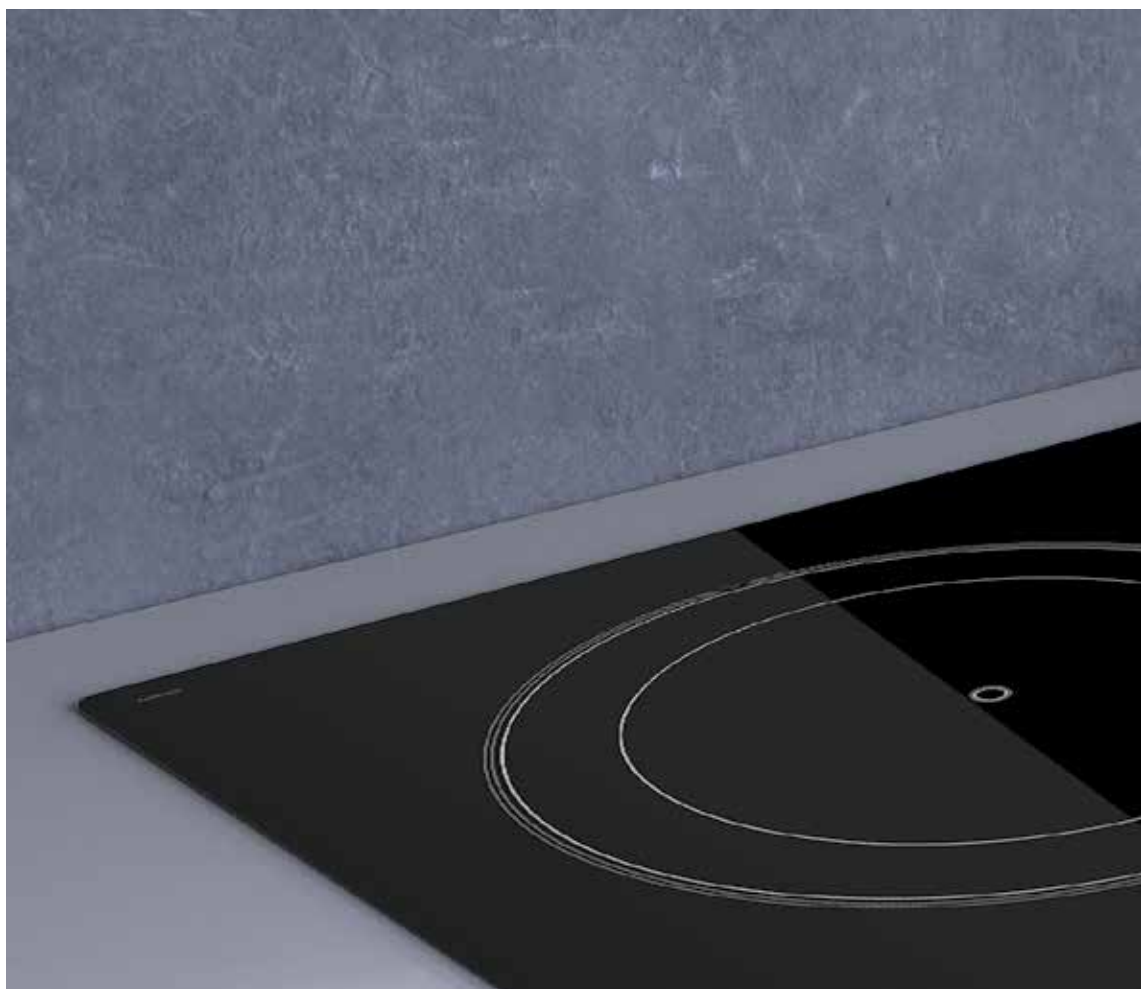
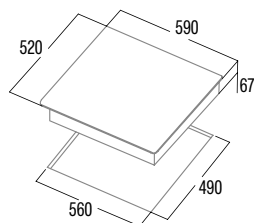

TN 604 **259 €**
Cod.: 08040011 EAN: 8422248109321



- **4 zonas de cocción:** 2 zonas de Ø140mm, 2 zonas de Ø180mm
- **Control táctil** con avisador acústico
- 9 niveles de potencia regulables
- Temporizador
- **Potencia total 6kW**

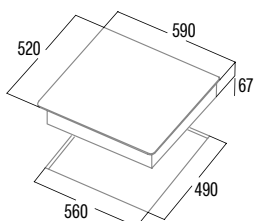

604 HVI **317 €**
Cod.: 08072202 EAN: 8422248109505



- **4 zonas de cocción:** 2 zonas de Ø195mm, 2 zonas de Ø160mm
- **Controles mecánicos**
- 9 niveles de potencia regulables
- **Potencia total 6kW**

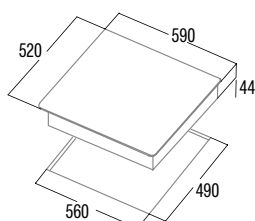

TT 6003 **314 €**
Cod.: 08063212 EAN: 8422248109475



- **3 zonas de cocción:** 1 zona de Ø280/220/150mm, 1 zona de Ø185mm, 1 zona de Ø150mm
- **Control táctil** con avisador acústico
- 8 niveles de potencia regulables
- Temporizador
- Bloqueo de seguridad
- **Potencia total 5,7kW**

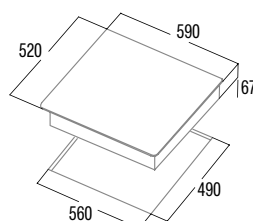

TD 6003 BK **291 €**
Cod.: 08063411 EAN: 8422248109499



- **3 zonas de cocción:** 1 zona de Ø270/210mm, 1 zona de Ø180mm, 1 zona de Ø140mm
- **Control táctil** con avisador acústico
- 9 niveles de potencia regulables
- Temporizador
- **Potencia total 5,4kW**

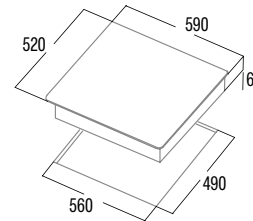



TT 5003 **325 €**
Cod.: 08077001 EAN: 8422248109512



- **3 zonas de cocción:** 1 zona de Ø280/220/155mm, 1 zona de Ø185mm, 1 zona de Ø150mm
- **Control táctil** con avisador acústico
- 9 niveles de potencia regulables
- **Potencia total 5,7kW**

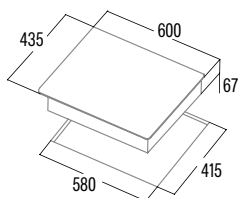

TD 3002 BK **239 €**
Cod.: 08060405 EAN: 8422248109444



- **2 zonas de cocción:** 1 zona de Ø190/120mm, 1 zona de Ø155mm
- **Control táctil** con avisador acústico
- 9 niveles de potencia regulables
- Temporizador
- **Potencia total 3,2kW**

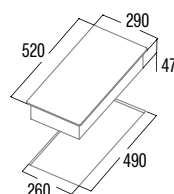

VI 302 **225 €**
Cod.: 08049007 EAN: 8422248109437



- **2 zonas de cocción:** 1 zona de Ø195mm, 1 zona de Ø160mm
- Controles mecánicos
- 9 niveles de potencia regulables
- **Potencia total 3kW**

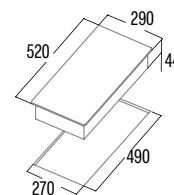



CRISTAL GAS

LCI 9041 BK **389 €**
Cod.: 08005404 EAN: 8422248081924



- **5 quemadores de gas:**
- Izquierda arriba: 1 semi-rápido de 1,75kW
- Izquierda abajo: 1 semi-rápido de 1,75kW
- Centro: 1 triple corona de 3,5kW
- Derecha arriba: 1 rápido de 3kW
- Derecha abajo: 1 auxiliar de 1kW
- Encendido electrónico integrado en el mando
- Válvulas de seguridad
- **Parrillas/Quemadores de hierro fundido**
- Preparada para **Gas Natural**
- Inyectores Gas Butano incluidos en la caja
- **Potencia total 11kW**

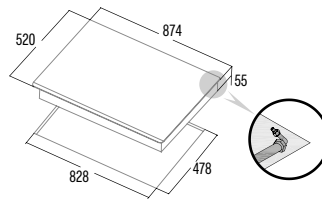

L-7005 CI **315 €**
Cod.: 08046410 EAN: 8422248081962



- **5 quemadores de gas:**
- Izquierda arriba: 1 auxiliar de 1kW
- Izquierda abajo: 1 semi-rápido de 1,75kW
- Centro: 1 triple corona de 3,5kW
- Derecha arriba: 1 rápido de 3kW
- Derecha abajo: 1 semi-rápido de 1,75kW
- Encendido electrónico integrado en el mando
- Válvulas de seguridad
- **Parrillas/Quemadores de hierro fundido**
- Preparada para **Gas Natural**
- Inyectores Gas Butano incluidos en la caja
- **Potencia total 10,9kW**

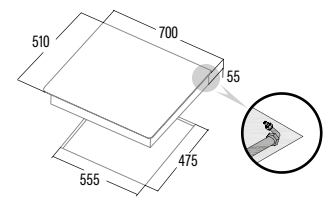

LCI 6031 WH **355 €**
Cod.: 08041100 EAN: 8422248072557

LCI 6031 BK **299 €**
Cod.: 08041500 EAN: 8422248072724

LCIB 6031 BK **299 €**
Cod.: 08041503 EAN: 8422248078788

CCI 6031 BK **269 €**
Cod.: 08041501 EAN: 8422248073691

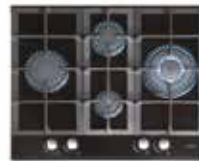
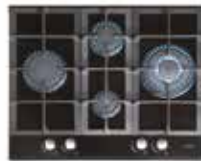

- **4 quemadores de gas:**
- Arriba: 1 semi-rápido de 1,75kW
- Abajo: 1 auxiliar de 1kW
- Derecha: 1 triple corona de 3,5kW
- Izquierda: 1 rápido de 3kW
- Encendido electrónico integrado en el mando
- Válvulas de seguridad
- **Parrillas/Quemadores de hierro fundido**
- Preparada para Gas Natural
- Inyectores Gas Butano incluidos en la caja
- **Potencia total 9,25kW**

- **4 quemadores de gas:**
- Arriba: 1 semi-rápido de 1,75kW
- Abajo: 1 auxiliar de 1kW
- Derecha: 1 triple corona de 3,5kW
- Izquierda: 1 rápido de 3kW
- Encendido electrónico integrado en el mando
- Válvulas de seguridad
- **Parrillas/Quemadores de hierro fundido**
- Preparada para Gas Natural
- Inyectores Gas Butano incluidos en la caja
- **Potencia total 9,25kW**

- **4 quemadores de gas:**
- Arriba: 1 semi-rápido de 1,75kW
- Abajo: 1 auxiliar de 1kW
- Derecha: 1 triple corona de 3,5kW
- Izquierda: 1 rápido de 3kW
- Encendido electrónico integrado en el mando
- Válvulas de seguridad
- **Parrillas/Quemadores de hierro fundido**
- **Uso exclusivo para Gas Butano**
- **Potencia total 9,25kW**

- **4 quemadores de gas:**
- Izquierda arriba: 1 semi-rápido de 1,75kW
- Izquierda abajo: 1 triple corona de 3,5kW
- Derecha arriba: 1 semi-rápido de 1,75kW
- Derecha abajo: 1 auxiliar de 1kW
- Encendido electrónico integrado en el mando
- Válvulas de seguridad
- **Parrillas/Quemadores de hierro fundido**
- Preparada para Gas Natural
- Inyectores Gas Butano incluidos en la caja
- **Potencia total 8kW**

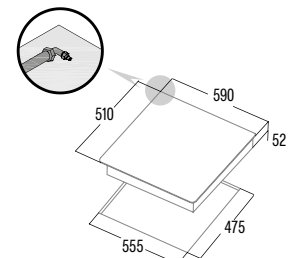
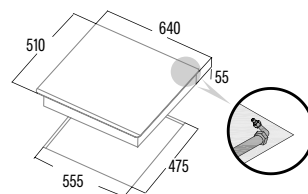
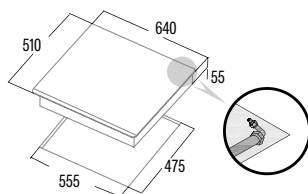
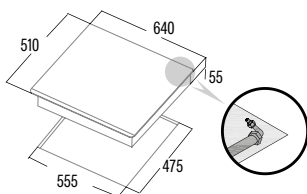

CI 631 BK **239 €**
Cod.: 08041412 EAN: 8422248058681



- **4 quemadores de gas:**
- Izquierda arriba: 1 semi-rápido de 1,75kW
- Izquierda abajo: 1 triple corona de 3,5kW
- Derecha arriba: 1 semi-rápido de 1,75kW
- Derecha abajo: 1 auxiliar de 1kW
- Encendido electrónico integrado en el mando
- Válvulas de seguridad
- Parrillas/Queemadores esmaltados
- Preparada para Gas Natural
- Inyectores Gas Butano incluidos en la caja
- **Potencia total 8kW**

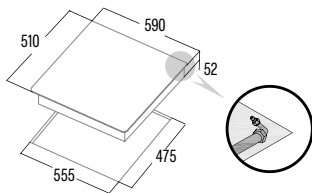

CIB 6031 BK **239 €**
Cod.: 08068400 EAN: 8422248068352



- **4 quemadores de gas:**
- Izquierda arriba: 1 semi-rápido de 1,75kW
- Izquierda abajo: 1 triple corona de 3,5kW
- Derecha arriba: 1 semi-rápido de 1,75kW
- Derecha abajo: 1 auxiliar de 1kW
- Encendido electrónico integrado en el mando
- Válvulas de seguridad
- Parrillas/Queemadores esmaltados
- **Uso exclusivo para Gas Butano**
- **Potencia total 8kW**

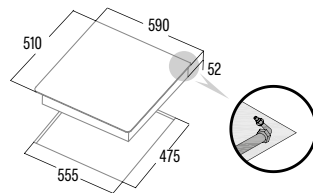

LCI 6021 BK **269 €**
Cod.: 08068401 EAN: 8422248068376



- **3 quemadores de gas:**
- Derecha arriba: 1 semi-rápido de 1,75kW
- Derecha abajo: 1 auxiliar de 1kW
- Izquierda: 1 triple corona de 3,5kW
- Encendido electrónico integrado en el mando
- Válvulas de seguridad
- **Parrillas/Queemadores de hierro fundido**
- Preparada para Gas Natural
- Inyectores Gas Butano incluidos en la caja
- **Potencia total 6,25kW**

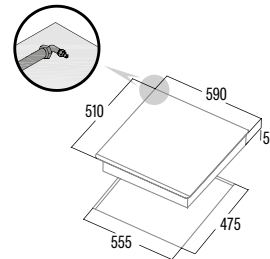

LCIB 6021 BK **269 €**
Cod.: 08068403 EAN: 8422248078795



- **3 quemadores de gas:**
- Derecha arriba: 1 semi-rápido de 1,75kW
- Derecha abajo: 1 auxiliar de 1kW
- Izquierda: 1 triple corona de 3,5kW
- Encendido electrónico integrado en el mando
- Válvulas de seguridad
- **Parrillas/Queemadores de hierro fundido**
- **Uso exclusivo para Gas Butano**
- **Potencia total 6,25kW**

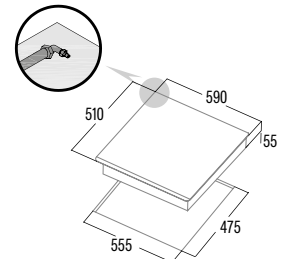

SCI 6021 BK **255 €**
Cod.: 08068405 EAN: 8422248086929



- **3 quemadores de gas:**
- Derecha arriba: 1 semi-rápido de 1,75kW
- Derecha abajo: 1 auxiliar de 1kW
- Izquierda: 1 triple corona de 3,5kW
- Encendido electrónico integrado en el mando
- Válvulas de seguridad
- **Parrillas/Queemadores de hierro fundido**
- Preparada para Gas Natural
- Inyectores Gas Butano incluidos en la caja
- **Potencia total 6,25kW**

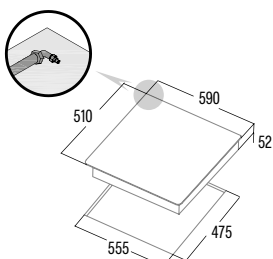

CCI 6021 BK **269 €**
Cod.: 08068501 EAN: 8422248073707



- **3 quemadores de gas:**
- Derecha arriba: 1 semi-rápido de 1,75kW
- Derecha abajo: 1 auxiliar de 1kW
- Izquierda: 1 triple corona de 3,5kW
- Encendido electrónico integrado en el mando
- Válvulas de seguridad
- **Parrillas/Queemadores de hierro fundido**
- Preparada para Gas Natural
- Inyectores Gas Butano incluidos en la caja
- **Potencia total 6,25kW**

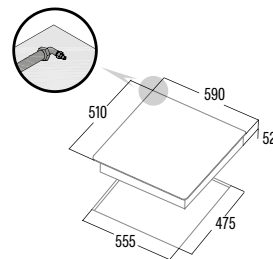

CI 6021 BK **239 €**
Cod.: 08068309 EAN: 8422248067355



- **3 quemadores de gas:**
- Derecha arriba: 1 semi-rápido de 1,75kW
- Derecha abajo: 1 auxiliar de 1kW
- Izquierda: 1 triple corona de 3,5kW
- Encendido electrónico integrado en el mando
- Válvulas de seguridad
- Parrillas/Queemadores esmaltados
- Preparada para Gas Natural
- Inyectores Gas Butano incluidos en la caja
- **Potencia total 6,25kW**

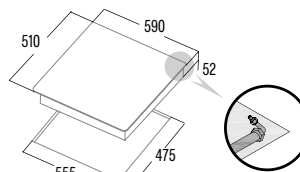

CIB 6021 BK **239 €**
Cod.: 08068402 EAN: 8422248073677



- **3 quemadores de gas:**
- Derecha arriba: 1 semi-rápido de 1,75kW
- Derecha abajo: 1 auxiliar de 1kW
- Izquierda: 1 triple corona de 3,5kW
- Encendido electrónico integrado en el mando
- Válvulas de seguridad
- Parrillas/Queemadores esmaltados
- **Uso exclusivo para Gas Butano**
- **Potencia total 6,25kW**

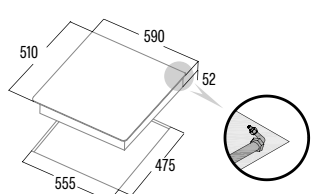

CCI 5003 BK **239 €**
Cod.: 08041505 EAN: 8422248094269



- **3 quemadores de gas:**
- Derecha arriba: 1 auxiliar de 1kW
- Derecha abajo: 1 semi-rápido de 1,75kW
- Izquierda: 1 **triple corona** de 3,5kW
- Encendido electrónico integrado en el mando
- Válvulas de seguridad
- **Parrillas/Quemadores de hierro fundido**
- Preparada para Gas Natural
- Inyectores Gas Butano incluidos en la caja
- **Potencia total 6,25kW**

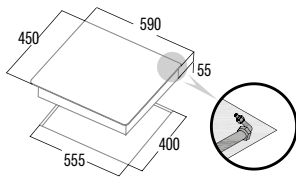

SCI 3002 BK **189 €**
Cod.: 08047410 EAN: 8422248093743



- **2 quemadores de gas:**
- Arriba: 1 rápido de 3kW
- Abajo: 1 auxiliar de 1kW
- Encendido electrónico integrado en el mando
- Válvulas de seguridad
- **Parrillas/Quemadores hierro fundido**
- Preparada para Gas Natural
- Inyectores Gas Butano incluidos en la caja
- **Potencia total 4,0kW**

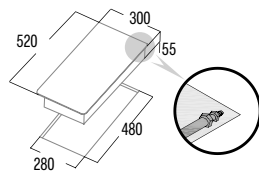

CRISTAL GAS RÚSTICAS
RCI 631 BK **289 €**
Cod.: 08028403 EAN: 8422248055024

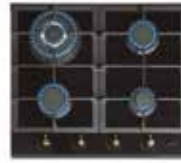

- **4 quemadores de gas:**
- Izquierda arriba: 1 **triple corona** de 3,5kW
- Izquierda abajo: 1 semi-rápido de 1,75kW
- Derecha arriba: 1 semi-rápido de 1,75kW
- Derecha abajo: 1 auxiliar de 1kW
- Encendido electrónico integrado en el mando
- Válvulas de seguridad
- **Parrillas/Quemadores de hierro fundido**
- Preparada para Gas Natural
- Inyectores Gas Butano incluidos en la caja
- **Potencia total 8kW**

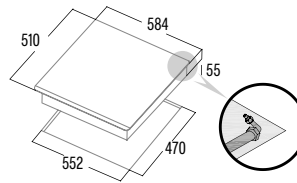

GAS INOX

LGI 9041 X **365 €**
Cod.: 08005350 EAN: 8422248081948



- **5 quemadores de gas:**
- Izquierda arriba: 1 rápido de 3kW
- Izquierda abajo: 1 semi-rápido de 1,75kW
- Centro: 1 **triple corona** de 3,5kW
- Derecha arriba: 1 semi-rápido de 1,75kW
- Derecha abajo: 1 auxiliar de 1kW
- Encendido eléctrico integrado en el mando
- Válvulas de seguridad
- **Parrillas/Quemadores de hierro fundido**
- Preparada para Gas Natural
- Inyectores de gas butano incluidos en la caja
- **Potencia total 11kW**

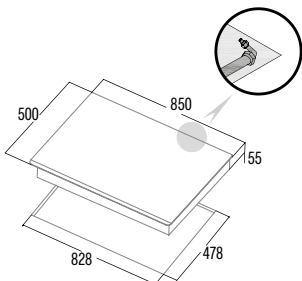

LGI 7041 X **349 €**
Cod.: 08045305 EAN: 8422248108812



- **5 quemadores de gas:**
- Izquierda arriba: 1 semi-rápido de 1,75 kW
- Izquierda abajo: 1 auxiliar 1 kW
- Centro: 1 **triple corona** de 3,5kW
- Derecha arriba: 1 rápido de 3kW
- Derecha abajo: 1 semi-rápido de 1,75kW
- Encendido electrónico integrado en el mando
- Válvulas de seguridad
- **Parrillas/Quemadores de hierro fundido**
- Preparada para Gas Natural
- Inyectores Gas Butano incluidos en la caja
- **Potencia total 11kW**

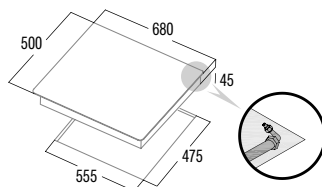



LGD 631 X **295 €**
Cod.: 08066002 EAN: 8422248058735



- **4 quemadores de gas:**
- Arriba: 1 semi-rápido de 1,75kW
- Abajo: 1 auxiliar de 1kW
- Derecha: 1 **triple corona** de 3,5kW
- Izquierda: 1 rápido de 3kW
- Encendido electrónico integrado en el mando
- Válvulas de seguridad
- **Parrillas/Quemadores de hierro fundido**
- Preparada para Gas Natural
- Inyectores Gas Butano incluidos en la caja
- **Potencia total 9,25kW**

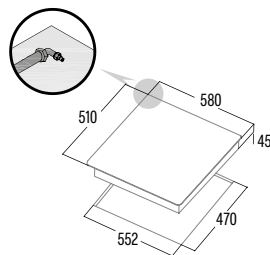

GI 6031 X **219 €**
Cod.: 08066011 EAN: 8422248067331



- **4 quemadores de gas:**
- Izquierda arriba: 1 semi-rápido de 1,75kW
- Izquierda abajo: 1 **triple corona** de 3,5kW
- Derecha arriba: 1 semi-rápido de 1,75kW
- Derecha abajo: 1 auxiliar de 1kW
- Encendido electrónico integrado en el mando
- Válvulas de seguridad
- Parrillas/Quemadores esmaltados
- Preparada para Gas Natural
- Inyectores Gas Butano incluidos en la caja
- **Potencia total 8kW**

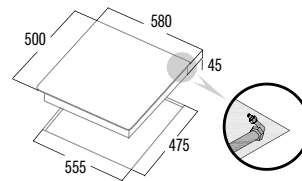

GI 6004 X **209 €**
Cod.: 08066600 EAN: 8422248067775



- **4 quemadores de gas:**
- Izquierda arriba: 1 semi-rápido de 1,75kW
- Izquierda abajo: 1 rápido de 3kW
- Derecha arriba: 1 semi-rápido de 1,75kW
- Derecha abajo: 1 auxiliar de 1kW
- Encendido eléctrico integrado en el mando
- Válvulas de seguridad
- Parrillas/Quemadores esmaltados
- Preparada para Gas Natural
- Inyectores de gas butano incluidos en la caja
- **Potencia total 7,5kW**

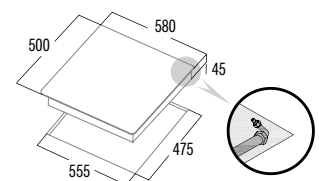

GIB 6004 X **209 €**
Cod.: 08066312 EAN: 8422248068369

GI 6021 X **229 €**
Cod.: 08068308 EAN: 8422248067348

GIB 6021 X **229 €**
Cod.: 08068310 EAN: 8422248073684

GI 3002 X **125 €**
Cod.: 08039600 EAN: 8422248108829



- **4 quemadores de gas:**
- Izquierda arriba: 1 semi-rápido de 1,75kW
- Izquierda abajo: 1 rápido de 3kW
- Derecha arriba: 1 semi-rápido de 1,75kW
- Derecha abajo: 1 auxiliar de 1kW
- Encendido eléctrico integrado en el mando
- Válvulas de seguridad
- Parrillas/Quemadores esmaltados
- **Uso exclusivo para Gas Butano**
- **Potencia total 7,5kW**



- **3 quemadores de gas:**
- Derecha arriba: 1 semi-rápido de 1,75kW
- Derecha abajo: 1 auxiliar de 1kW
- Izquierda: 1 **triple corona** de 3,5kW
- Encendido eléctrico integrado en el mando
- Válvulas de seguridad
- Parrillas/Quemadores esmaltados
- Preparada para Gas Natural
- Inyectores de gas butano incluidos en la caja
- **Potencia total 6,25kW**



- **3 quemadores de gas:**
- Derecha arriba: 1 semi-rápido de 1,75kW
- Derecha abajo: 1 auxiliar de 1kW
- Izquierda: 1 **triple corona** de 3,5kW
- Encendido eléctrico integrado en el mando
- Válvulas de seguridad
- Parrillas/Quemadores esmaltados
- **Uso exclusivo para Gas Butano**
- **Potencia total 6,25kW**



- **2 quemadores de gas:**
- Arriba: 1 rápido de 3kW
- Abajo: 1 auxiliar de 1kW
- Encendido eléctrico integrado en el mando
- Válvulas de seguridad
- Parrillas/Quemadores esmaltados
- Preparada para Gas Natural
- Inyectores de gas butano incluidos en la caja
- **Potencia total 4,0kW**

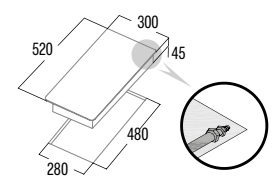
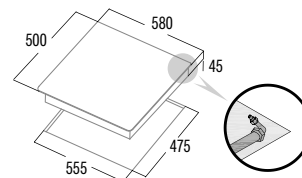
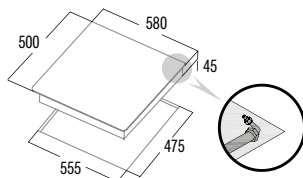
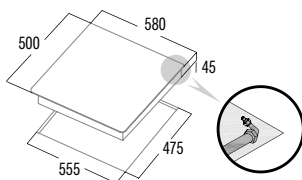

MENAJE

SET NEW YORK 135 €
Cod.: 03000005 EAN: 8422248080583



- Batería de acero inoxidable profesional.
- Asas en acero inoxidable soldados que proporciona una alta durabilidad y mejor resistencia.
- Tapas accesorio de cristal de alta resistencia.
- Líneas rectas y diseño elegante muy práctico para lavar.
- Apta para todo tipo de cocinas de gas, eléctricas, vitrocerámicas y de inducción.
- Apta para lavavajillas

SET PROFESSIONAL 129 €
Cod.: 03000006 EAN: 8422248085885



- Batería de acero inoxidable profesional.
- Asas en acero inoxidable soldados que proporciona una alta durabilidad y mejor resistencia.
- Tapas accesorio de cristal de alta resistencia.
- Líneas rectas y diseño elegante muy práctico para lavar.
- Apta para todo tipo de cocinas de gas, eléctricas, vitrocerámicas y de inducción.
- Apta para lavavajillas

PARRILLA BARBACOA 89 €
Cod.: 03017400 EAN: 8422248082563



- Apta sólo para inducción
- Parrilla de hierro fundido esmaltado
- Para cocinar carnes, pescados y verduras de forma saludable, con poco o sin aceite.
- Buena retención del calor.
- Espesor cuerpo de la parrilla: 8mm
- Gran resistencia y durabilidad.
- Canales laterales para la recogida de líquidos y grasa
- Fácil de limpiar

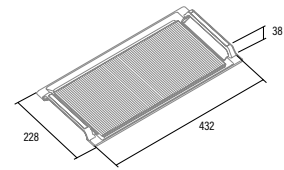
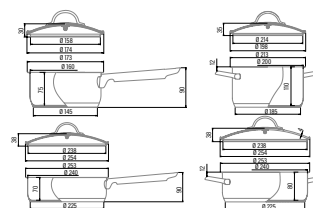
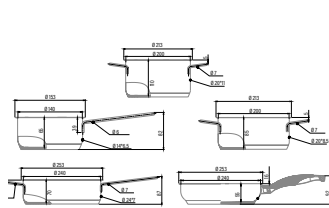

LAVAVAJILLAS INTEGRABLES

LVI 62014 699 €
Cod.: 07200078 EAN: 8422248351379



- **14 cubiertos**
- **Eficiencia Energética D**, Secado A y Limpieza A.
- **Tercera bandeja para cubertería**
- 47 dB(A) de potencia acústica
- 8 programas: Intensivo, Automático, Normal, Eco, Cristal, Express 90 minutos, Rápido 30 minutos
- Funciones: Programación diferida hasta 24 horas, media carga, extra secado.
- Apertura automática

LVI 48010 639 €
Cod.: 07200080 EAN: 8422248351393



- **10 cubiertos**
- **Eficiencia Energética D**, Secado A y Limpieza A.
- **Tercera bandeja para cubertería**
- 47 dB(A) de potencia acústica
- 8 programas: Intensivo, Automático, Normal, Eco, Cristal, Express 90 minutos, Rápido 30 minutos
- Funciones: Programación diferida hasta 24 horas, media carga, extra secado.
- Apertura automática

LVI 62012 639 €
Cod.: 07200079 EAN: 8422248351386



- **14 cubiertos**
- **Eficiencia Energética E**, Secado A y Limpieza A.
- 47 dB(A) de potencia acústica
- 8 programas: Intensivo, Automático, Normal, Eco, Cristal, Express 90 minutos, Rápido 30 minutos
- Funciones: Programación diferida hasta 24 horas, media carga, extra secado.

LVI 47010 525 €
Cod.: 07200081 EAN: 8422248351409



- **10 cubiertos**
- **Eficiencia Energética E**, Secado A y Limpieza A.
- 47 dB(A) de potencia acústica
- 8 programas: Intensivo, Automático, Normal, Eco, Cristal, Express 90 minutos, Rápido 30 minutos
- Funciones: Programación diferida hasta 24 horas, media carga, extra secado.

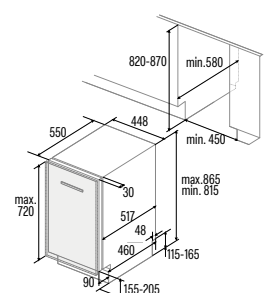
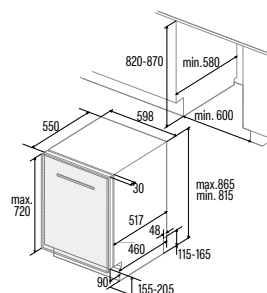
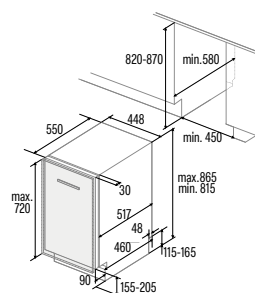
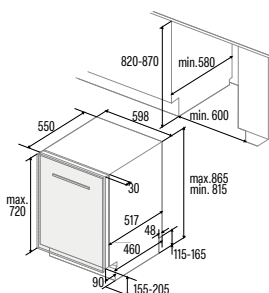

LAVADORAS INTEGRABLES

LI 08014 **904 €**
Cod.: 07900002 EAN: 8422248096942



- Capacidad 8 kg
- 1400 rpm
- Clase energética B
- Numero de programas lavado: 16
- Display, programación diferida 24 horas, duración y tiempo restante de programa
- Sistema automático de reducción de la espuma
- Auto equilibrado de la carga
- Bloqueo seguridad niños

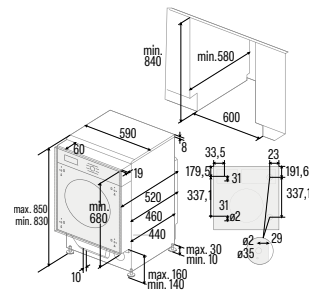

VI 30117 X **704 €**
Cod.: 07751007 EAN: 8422248101806



- Vinoteca no frost de encastre total
- Capacidad 17 botellas
- Dos zonas de Temperatura entre 5/22°C 5/13° para blancos juvenes, dulces, rosados y champán 13/22° para blancos de crianza y tintos
- Control electrónico de temperatura
- Luz interior led
- Puerta reversible
- Clase energética G
- Nivel sonoro 41dB

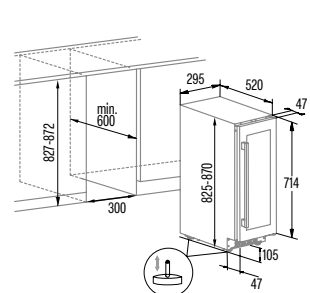

FRIGORÍFICOS INTEGRABLES

CI-54177 ST **839 €**
Cod.: 07800078 EAN: 8422248350945



- Frigorífico combi de integración 1,77m
- Eficiencia energética E
- Frigorífico: 1 cajón portaverduras, 3 balcones en puerta y 3 bandejas de cristal
- Congelador: 3 cajones de gran capacidad
- Función de super congelamiento
- Capacidad neta (l): 249 (179+70)
- Consumo eléctrico: 216 kW/año
- Iluminación Led
- Sistema de puertas deslizantes
- Puertas Reversibles

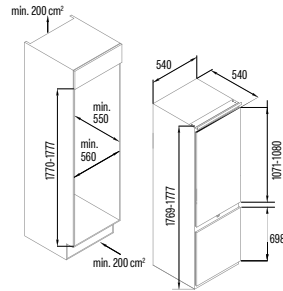

VI 54024 X **830 €**
Cod.: 07751008 EAN: 8422248101837



- Vinoteca no frost de integración
- Capacidad 28 botellas
- Temperatura entre 5/20°C
- 2 estantes de madera
- Control electrónico de temperatura
- Luz interior led
- Puerta reversible
- Clase energética G
- Nivel sonoro 40dB

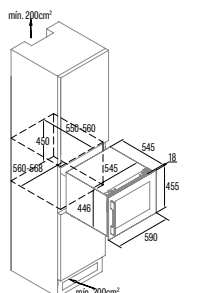

CI-54177 NF **1.055 €**
Cod.: 07800079 EAN: 8422248350952



- Frigorífico combi de integración 1,77 m
- Eficiencia energética E
- Sistema No Frost en frigorífico y congelador
- Frigorífico: 2 cajón portaverduras, 3 balcones en puerta y 4 bandejas de cristal
- Congelador: 3 cajones de gran capacidad
- Acabados interior metalizados
- Capacidad neta (l):244 (177 + 67)
- Consumo eléctrico: 223 Kw/año
- Iluminación LED
- Sistema de puertas deslizantes
- Puertas Reversibles

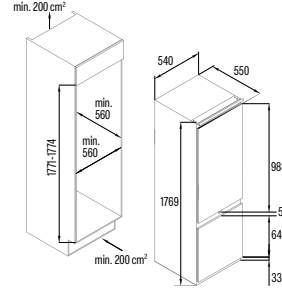

VI 59082 X **1.059 €**
Cod.: 07702004 EAN: 8422248098915



- Vinoteca no frost de encastre total
- Capacidad 46 botellas
- Dos zonas de Temperatura entre 5/22°C 5/13° para blancos juvenes, dulces, rosados y champán 13/22° para blancos de crianza y tintos
- 5 estanterías de madera
- Control electrónico de temperatura
- Luz interior led
- Puerta reversible
- Clase energética G
- Nivel sonoro 41dB

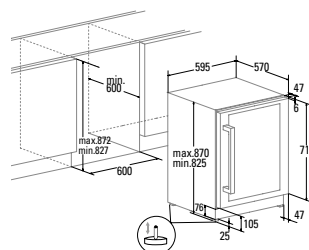

INTEGRACIÓN Y ENCASTRE TOTAL
VI 15107 X **578 €**
Cod.: 07751006 EAN: 8422248101790



- Vinoteca no frost de encastre total
- Capacidad 7 botellas
- Temperatura entre 5/20°C
- Control electrónico de temperatura
- Luz interior led
- Puerta reversible
- Clase energética G
- Nivel sonoro 41dB

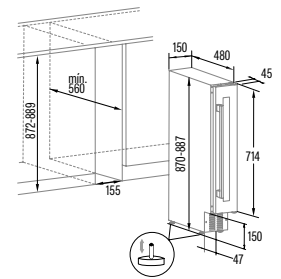

VI 59082 BK **1.109 €**
Cod.: 07701404 EAN: 8422248110785



- Vinoteca no frost de encastre total
- Capacidad 46 botellas
- Dos zonas de Temperatura entre 5/22°C 5/13° para blancos juvenes, dulces, rosados y champán 13/22° para blancos de crianza y tintos
- 5 estanterías de madera
- Control electrónico de temperatura
- Luz interior led
- Puerta reversible
- Clase energética G
- Nivel sonoro 41dB

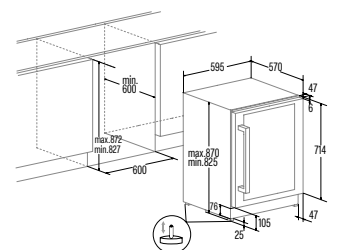

BAJO ENCIMERA

CB 50-40 R10 209 €
Cod.: 02625006 EAN: 8422248108652

CB 45-40 R10 209 €
Cod.: 02621006 EAN: 8422248108645

CB 40-40 P R10 209 €
Cod.: 02624006 EAN: 8422248108669

CB 40-40 R10 199 €
Cod.: 02624016 EAN: 8422248108638



- Cubeta cuadrada de radio 10mm
- Instalación en mueble de 60cm
- Dimensiones 54 x 44 cm
- Profundidad de la cubeta 20cm
- Base con fondo absorbente
- Recubrimiento anticondensación
- Acero inoxidable AISI 304 18/8
- Válvula canasta 3 1/2"
- Grosor 1,2mm

- Cubeta cuadrada de radio 10mm
- Instalación en mueble de 60cm
- Dimensiones 49 x 44 cm
- Profundidad de la cubeta 20cm
- Base con fondo absorbente
- Recubrimiento anticondensación
- Acero inoxidable AISI 304 18/8
- Válvula canasta 3 1/2"
- Grosor 1,2mm

- Cubeta cuadrada de radio 10mm
- Instalación en mueble de 50cm
- Dimensiones 44 x 44 cm
- Profundidad de la cubeta 25cm
- Base con fondo absorbente
- Recubrimiento anticondensación
- Acero inoxidable AISI 304 18/8
- Válvula canasta 3 1/2"
- Grosor 1,2mm

- Cubeta cuadrada de radio 10mm
- Instalación en mueble de 50cm
- Dimensiones 44 x 44 cm
- Profundidad de la cubeta 20cm
- Base con fondo absorbente
- Recubrimiento anticondensación
- Acero inoxidable AISI 304 18/8
- Válvula canasta 3 1/2"
- Grosor 1,2mm

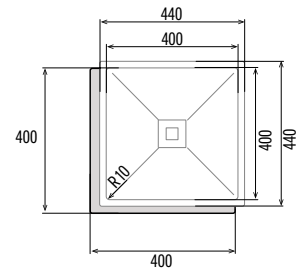
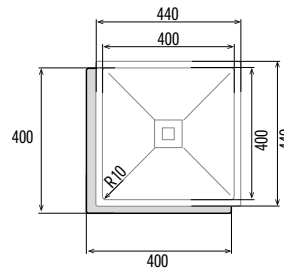
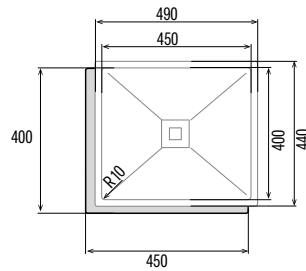
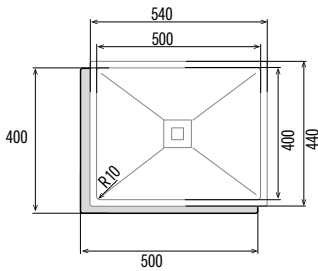

CB-2 209 €
Cod.: 02607101 EAN: 8422248074681

CB 50-40 139 €
Cod.: 02625300 EAN: 8422248048743

CB 45-40 109 €
Cod.: 02621009 EAN: 8422248043175

CB 40-40 85 €
Cod.: 02624007 EAN: 8422248109000



- Doble cubeta cuadrada
- Instalación en mueble de 90cm
- Dimensiones 78 x 45 cm
- Profundidad de la cubeta 20cm
- Base con fondo absorbente
- Acero inoxidable AISI 304 18/8
- Válvula canasta 3 1/2"
- Grosor 0,9mm

- Cubeta cuadrada
- Instalación en mueble de 60cm
- Dimensiones 53 x 43 cm
- Profundidad de la cubeta 20cm
- Base con fondo absorbente
- Acero inoxidable AISI 304 18/8
- Válvula canasta 3 1/2"
- Grosor 0,8mm

- Cubeta cuadrada
- Instalación en mueble de 60cm
- Dimensiones 48 x 43 cm
- Profundidad de la cubeta 18cm
- Base con fondo absorbente
- Acero inoxidable AISI 304 18/8
- Válvula canasta 3 1/2"
- Grosor 0,8mm

- Cubeta cuadrada
- Instalación en mueble de 50cm
- Dimensiones 44 x 44 cm
- Profundidad de la cubeta 18cm
- Base con fondo absorbente
- Acero inoxidable AISI 304 18/8
- Válvula canasta 3 1/2"
- Grosor 0,7mm

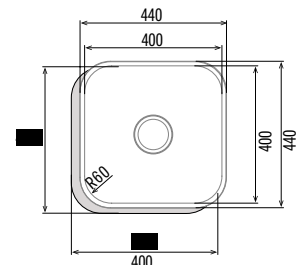
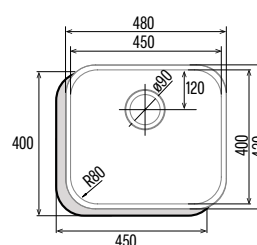
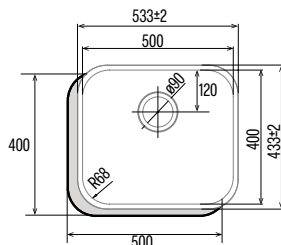
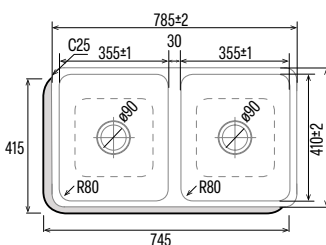

SOBRE ENCIMERA

CBP 40-40 99 €
Cod.: 02624302 EAN: 8422248109017



- **Cubeta cuadrada**
- Instalación en mueble de 50cm
- Dimensiones 44 x 44 cm
- **Profundidad de la cubeta 20cm**
- **Base con fondo absorbente**
- Acero inoxidable AISI 304 18/8
- Válvula canasta 3 1/2"
- Grosor 0,7mm

CBS-1 40-40 D R10 347 €
Cod.: 02624008 EAN: 8422248109024



- **Cubeta cuadrada radio 10mm con escurridor**
- Instalación en mueble mínimo de 45cm
- Dimensiones 86 x 51 cm
- **Profundidad de la cubeta 20cm**
- **Base con fondo absorbente**
- **Recubrimiento anticondensación**
- Acero inoxidable AISI 304 18/8
- Válvula canasta oculta 3 1/2"
- Grosor 1,2mm

CBS-2 40-40 R10 479 €
Cod.: 02624009 EAN: 8422248109031



- **Doble cubeta radio 10mm cuadrada**
- Instalación en mueble de 90cm
- Dimensiones 86 x 51 cm
- **Profundidad de la cubeta 20cm**
- **Base con fondo absorbente**
- **Recubrimiento anticondensación**
- Acero inoxidable AISI 304 18/8
- Válvula canasta oculta 3 1/2"
- Grosor 1,2mm

CBS-1 54-40 R10 315 €
Cod.: 02624010 EAN: 8422248109048



- **Cubeta cuadrada radio 10mm**
- Instalación en mueble de 60cm
- Dimensiones 59 x 51 cm
- **Profundidad de la cubeta 20cm**
- **Base con fondo absorbente**
- **Recubrimiento anticondensación**
- Acero inoxidable AISI 304 18/8
- Válvula canasta oculta 3 1/2"
- Grosor 1,2mm

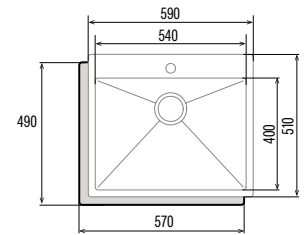
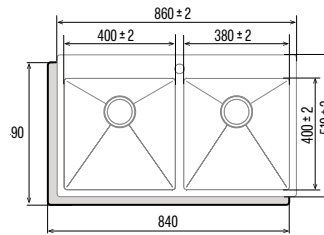
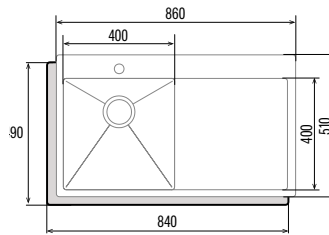
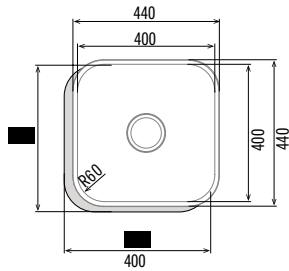

CDL-1 REV 159 €
Cod.: 02606603 EAN: 8422248108904



- **Cubeta cuadrada con escurridor Reversible**
- Instalación en mueble mínimo de 45cm
- Dimensiones 79 x 50 cm
- **Profundidad de la cubeta 18cm**
- **Base con fondo absorbente**
- Acero inoxidable AISI 304 18/8
- Válvula canasta 3 1/2"
- Grosor 0,8mm

CDL-1 EI 159 €
Cod.: 02606601 EAN: 8422248108911



- **Cubeta cuadrada con escurridor**
- Instalación en mueble mínimo de 45cm
- Dimensiones 79 x 50 cm
- **Profundidad de la cubeta 18cm**
- **Base con fondo absorbente**
- Acero inoxidable AISI 304 18/8
- Válvula canasta 3 1/2"
- Grosor 0,8mm

CDL-1 ED 159 €
Cod.: 02606602 EAN: 8422248108928



- **Cubeta cuadrada con escurridor**
- Instalación en mueble mínimo de 45cm
- Dimensiones 79 x 50 cm
- **Profundidad de la cubeta 18cm**
- **Base con fondo absorbente**
- Acero inoxidable AISI 304 18/8
- Válvula canasta 3 1/2"
- Grosor 0,8mm

CDP-1 REV 159 €
Cod.: 02606503 EAN: 8422248108935



- **Cubeta cuadrada con escurridor Reversible**
- Instalación en mueble mínimo de 45cm
- Dimensiones 86 x 50 cm
- **Profundidad de la cubeta 18cm**
- **Base con fondo absorbente**
- Acero inoxidable AISI 304 18/10
- Válvula canasta 3 1/2"
- Grosor 0,8mm

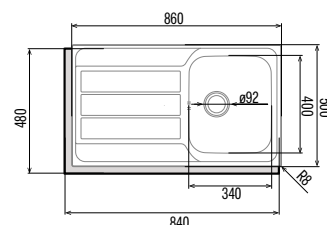
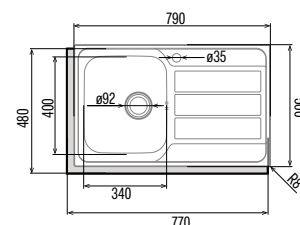
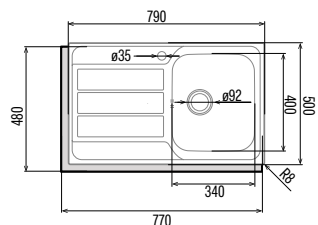
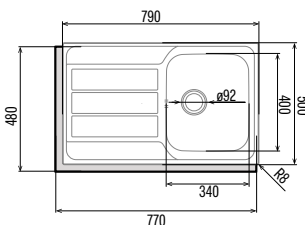

CDP-1 EI **159 €**
Cod.: 02606501 EAN: 8422248108942



- **Cubeta cuadrada con escurridor**
- Instalación en mueble mínimo de 45cm
- Dimensiones 86 x 50 cm
- **Profundidad de la cubeta 18cm**
- **Base con fondo absorbente**
- Acero inoxidable AISI 304 18/10
- Válvula canasta 3 1/2"
- Grosor 0,8mm

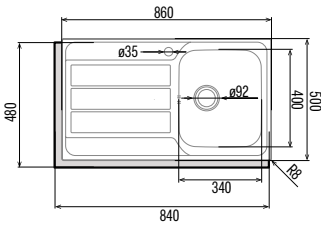

CDP-1 ED **159 €**
Cod.: 02606502 EAN: 8422248108959



- **Cubeta cuadrada con escurridor**
- Instalación en mueble mínimo de 45cm
- Dimensiones 86 x 50 cm
- **Profundidad de la cubeta 18cm**
- **Base con fondo absorbente**
- Acero inoxidable AISI 304 18/10
- Válvula canasta 3 1/2"
- Grosor 0,8mm

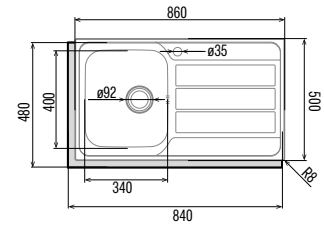

RD-1 REV **125 €**
Cod.: 02603300 EAN: 8422248074414



- **Cubeta redonda con escurridor**
- **Reversible**
- Instalación en mueble de 45cm
- Dimensiones 90 x 47 cm
- **Profundidad de la cubeta 15cm**
- **Base con fondo absorbente**
- Acero inoxidable AISI 304 18/8
- Válvula canasta 3 1/2"
- Grosor 0,8mm

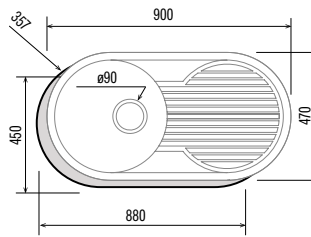

CDS-1 REV **95 €**
Cod.: 02606400 EAN: 8422248074421



- **Cubeta cuadrada con escurridor**
- **Reversible**
- Instalación en mueble de 45cm
- Dimensiones 79 x 50 cm
- **Profundidad de la cubeta 16cm**
- **Base con fondo absorbente**
- Acero inoxidable AISI 304 18/10
- Válvula canasta 3 1/2"
- Grosor 0,5mm

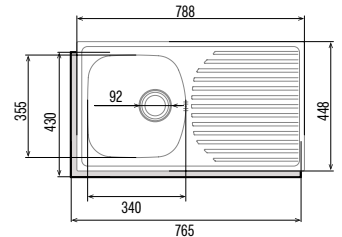

CDS-1 EI **95 €**
Cod.: 02606401 EAN: 8422248108973



- **Cubeta cuadrada con escurridor**
- Instalación en mueble de 45cm
- Dimensiones 79 x 50 cm
- **Profundidad de la cubeta 16cm**
- **Base con fondo absorbente**
- Acero inoxidable AISI 304 18/10
- Válvula canasta 3 1/2"
- Grosor 0,5mm

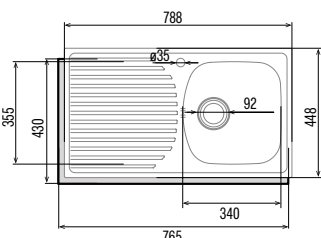

CDS-1 ED **95 €**
Cod.: 02606402 EAN: 8422248108990



- **Cubeta cuadrada con escurridor**
- Instalación en mueble de 45cm
- Dimensiones 79 x 50 cm
- **Profundidad de la cubeta 16cm**
- **Base con fondo absorbente**
- Acero inoxidable AISI 304 18/10
- Válvula canasta 3 1/2"
- Grosor 0,5mm

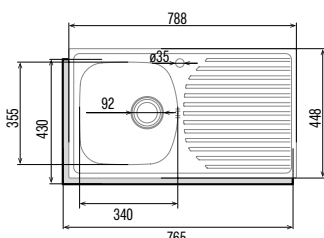

C-2 AG **139 €**
Cod.: 02607102 EAN: 8422248109055



- **2 cubetas cuadradas**
- Instalación en mueble mínimo de 80cm
- Dimensiones 79 x 50 cm
- **Profundidad de la cubeta 20cm**
- **Base con fondo absorbente**
- Acero inoxidable AISI 304 18/8
- Válvula canasta 3 1/2"
- Grosor 0,7mm

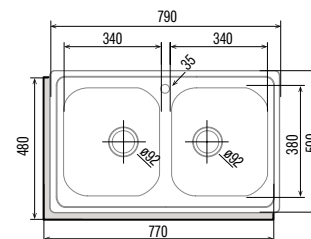

R-2 AG **163 €**
Cod.: 02604209 EAN: 8422248043151



- **2 cubetas redondas**
- Instalación en mueble de 90cm
- Dimensiones 85 x 45 cm
- **Profundidad de la cubeta 18cm**
- **Base con fondo absorbente**
- Acero inoxidable AISI 304 18/8
- Válvula canasta 3 1/2"
- Grosor 0,8mm

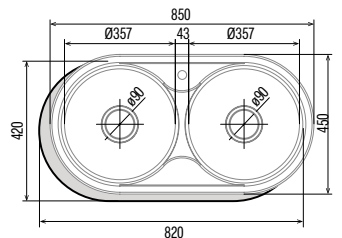

CSS60-1 119 €
Cod.: 02612300 EAN: 8422248074377



- **Cubeta cuadrada**
- Instalación en mueble de 60cm
- Dimensiones 60,9 x 50,9 cm
- **Profundidad de la cubeta 15cm**
- **Base con fondo absorbente**
- Acero inoxidable AISI 304 18/8
- Válvula canasta 3 1/2"
- Grosor 0,7mm

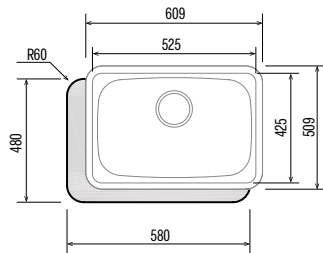

CSS-1 85 €
Cod.: 02612400 EAN: 8422248074384



- **Cubeta cuadrada**
- Instalación en mueble de 50cm
- Dimensiones 49 x 44 cm
- **Profundidad de la cubeta 15cm**
- **Base con fondo absorbente**
- Acero inoxidable AISI 304 18/8
- Válvula canasta 3 1/2"
- Grosor 0,7mm

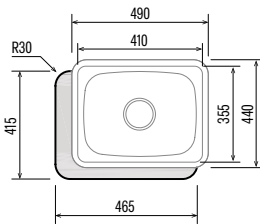

CS-1 111 €
Cod.: 02612101 EAN: 8422248055338



- **Cubeta cuadrada**
- Instalación en mueble de 45cm
- Dimensiones 46,5 x 48,5 cm
- **Profundidad de la cubeta 16,5cm**
- **Base con fondo absorbente**
- Acero inoxidable AISI 304 18/8
- Válvula canasta 3 1/2"
- Grosor 0,8mm

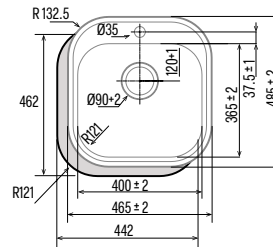

RS-1 85 €
Cod.: 02602100 EAN: 8422248108997



- **Cubeta redonda**
- Instalación en mueble de 45cm
- Dimensiones 48,5 x 16 cm
- **Profundidad de la cubeta 16cm**
- **Base con fondo absorbente**
- Acero inoxidable AISI 304 18/8
- Válvula canasta 3 1/2"
- Grosor 0,7mm

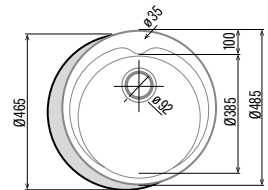

GRIFOS

CPA 179 €
Cod.: 02507400 EAN: 8422248107938



- Grifo monomando pescadera en Latón
- **Cartucho cerámico**
- **Apertura en frío**
- Caño extraíble
- Caño giratorio 360°
- **Aireador anticalcáreo con reductor de caudal a 5 l/min**
- Acabado cromado
- Conexiones flexibles M10x1/3/8" en Acero Inoxidable certificadas

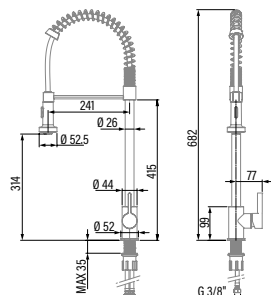

CPB 189 €
Cod.: 02506400 EAN: 8422248107914



- Grifo monomando pescadera en Latón
- **Cartucho cerámico**
- **Apertura en frío**
- Caño extraíble
- Caño giratorio 360°
- **Aireador anticalcáreo con reductor de caudal a 5 l/min**
- Acabado cromado
- Conexiones flexibles M10x1/3/8" en Acero Inoxidable certificadas

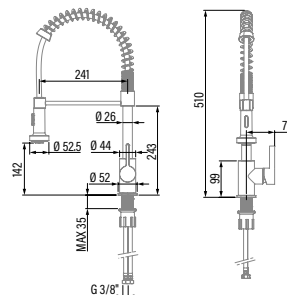

XPB 179 €
Cod.: 02506300 EAN: 8422248107921



- Grifo monomando pescadera en Acero Inoxidable 304
- **Cartucho cerámico**
- **Apertura en frío**
- Caño extraíble
- Caño giratorio 360°
- **Aireador anticalcáreo con reductor de caudal a 5 l/min**
- Acabado satinado
- Conexiones flexibles M10x1/3/8" en Acero Inoxidable certificadas

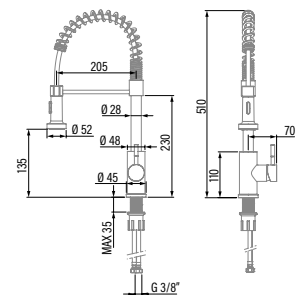

XSE 149 €
Cod.: 02500301 EAN: 8422248107907



- Grifo monomando caño alto en Acero Inoxidable 304
- **Cartucho cerámico**
- **Apertura en frío**
- Caño extraíble
- Caño giratorio 360°
- **Aireador anticalcáreo**
- **Limitación de caudal a 5 l/min**
- Acabado satinado
- Conexiones flexibles M10x1/8" en Acero Inoxidable certificadas

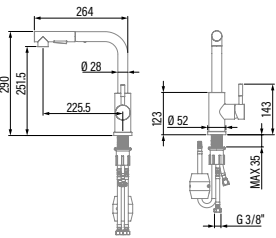

CSE 159 €
Cod.: 02500401 EAN: 8422248107891



- Grifo monomando caño alto extraíble en Latón
- **Cartucho cerámico**
- **Apertura en frío**
- Caño extraíble
- Caño giratorio 360°
- **Aireador anticalcáreo**
- **Limitación de caudal a 5 l/min**
- Acabado Cromado
- Conexiones flexibles M10x1/8" en Acero Inoxidable certificadas

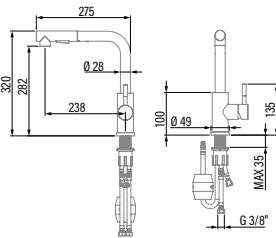

BSE 189 €
Cod.: 02500601 EAN: 8422248355308

NEW



- Grifo monomando caño alto extraíble en negro mate
- **Cartucho cerámico**
- **Apertura en frío**
- Caño extraíble
- Caño giratorio 360°
- **Aireador anticalcáreo con reductor de caudal a 5 l/min**
- Acabado negro
- Conexiones flexibles M10x1/8" en Acero Inoxidable certificadas

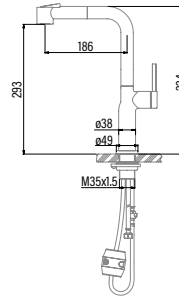

CSA 115 €
Cod.: 02500400 EAN: 8422248107884



- Grifo monomando caño alto en Latón
- **Cartucho cerámico**
- **Apertura en frío**
- Caño giratorio 360°
- **Aireador anticalcáreo con reductor de caudal a 5 l/min**
- Acabado Cromado
- Conexiones flexibles M10x1/8" en Acero Inoxidable certificadas

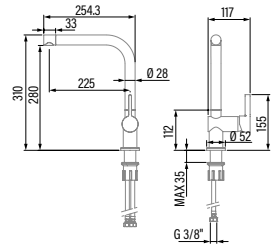

CMA 85 €
Cod.: 02503400 EAN: 8422248107877



- Grifo monomando caño alto en Latón
- **Cartucho cerámico**
- **Apertura en frío**
- Caño giratorio 360°
- **Aireador anticalcáreo con reductor de caudal a 5 l/min**
- Acabado Cromado
- Conexiones flexibles M10x1/8" en Acero Inoxidable certificadas

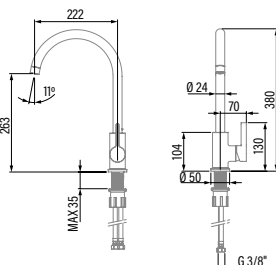

CBA 83 €
Cod.: 02502400 EAN: 8422248107860



- Grifo monomando caño alto en Latón
- **Cartucho cerámico**
- Caño giratorio 360°
- **Aireador anticalcáreo con reductor de caudal a 5 l/min**
- Acabado Cromado
- Conexiones flexibles M10x1/8" en Acero Inoxidable certificadas

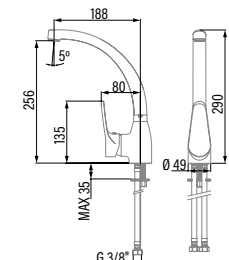

CBB 59 €
Cod.: 02501400 EAN: 8422248107778



- Grifo monomando caño bajo en Latón
- **Cartucho cerámico**
- Caño giratorio 360°
- **Aireador anticalcáreo con reductor de caudal a 5 l/min**
- Acabado Cromado
- Conexiones flexibles M10x1/8" en Acero Inoxidable certificadas

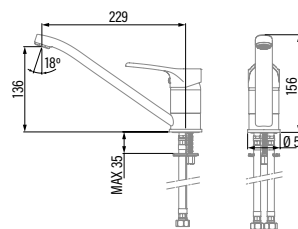

SERIE E GLASS

E-100 GTH **175 €**
Cod.: 00900200 EAN: 8422248049634



- Sistema de **extracción perimetral**
- Timer
- **Detector de humedad**
- **Display Indicador de temperatura y humedad**
- **Nivel sonoro mínimo de 17 dB**
- Caudal máximo 115 m³/h
- Potencia máxima 8 W
- 220-240V 50/60Hz, clase B
- Diámetro de salida 100

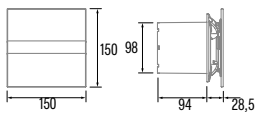

E-120 GTH **185 €**
Cod.: 00901200 EAN: 8422248056823



- Sistema de **extracción perimetral**
- Timer
- **Detector de humedad**
- **Display Indicador de temperatura y humedad**
- **Nivel sonoro mínimo de 19 dB**
- Caudal máximo 210 m³/h
- Potencia máxima 11 W
- 220-240V 50/60Hz, clase B
- Diámetro de salida 120

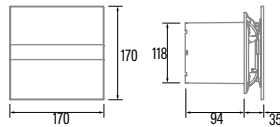

E-150 GTH **190 €**
Cod.: 00902200 EAN: 8422248056854



- Sistema de **extracción perimetral**
- Timer
- **Detector de humedad**
- **Display Indicador de temperatura y humedad**
- **Nivel sonoro mínimo de 23 dB**
- Caudal máximo 350 m³/h
- Potencia máxima 19 W
- 220-240V 50/60Hz, clase B
- Diámetro de salida 150

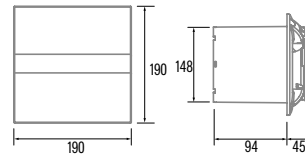

E-100 GSTH **185 €**
Cod.: 00900600 EAN: 8422248056076

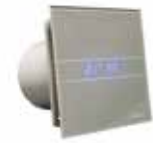

- Sistema de **extracción perimetral**
- Timer
- **Detector de humedad**
- **Display Indicador de temperatura y humedad**
- **Nivel sonoro mínimo de 17 dB**
- Caudal máximo 115 m³/h
- Potencia máxima 8 W
- 220-240V 50/60Hz, clase B
- Diámetro de salida 100

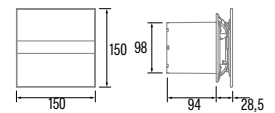

SERIE E GLASS

E-100 GTH BK **175 €**
Cod.: 00900602 EAN: 8422248071895



- Sistema de **extracción perimetral**
- Timer
- **Detector de humedad**
- **Display Indicador de temperatura y humedad**
- **Nivel sonoro mínimo de 17 dB**
- Caudal máximo 115 m³/h
- Potencia máxima 8 W
- 220-240V 50/60Hz, clase B
- Diámetro de salida 100

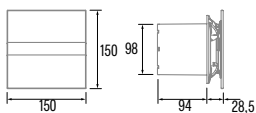

E-100 GT **95 €**
Cod.: 00900100 EAN: 8422248049627



- Sistema de **extracción perimetral**
- Timer
- **Nivel sonoro mínimo de 31 dB**
- Caudal máximo 115 m³/h
- Potencia máxima 8 W
- 220-240V 50/60Hz, clase B
- Diámetro de salida 100

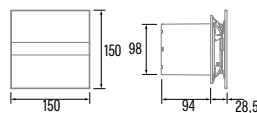

E-120 GT **101 €**
Cod.: 00901100 EAN: 8422248056816



- Sistema de **extracción perimetral**
- Timer
- **Nivel sonoro mínimo de 33 dB**
- Caudal máximo 210 m³/h
- Potencia máxima 15 W
- 220-240V 50/60Hz, clase B
- Diámetro de salida 120

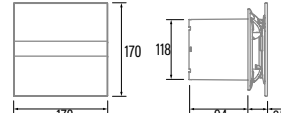

E-150 GT **94 €**
Cod.: 00902100 EAN: 8422248056847



- Sistema de **extracción perimetral**.
- Timer
- **Nivel sonoro mínimo de 35 dB**
- Caudal máximo 350 m³/h
- Potencia máxima 21 W
- 220-240V 50/60Hz, clase B
- Diámetro de salida 150

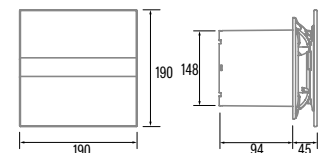

SERIE E GLASS

E-100 GST **109 €**
Cod.: 00900500 EAN: 8422248056069



- Sistema de **extracción perimetral**
- Timer
- **Nivel sonoro mínimo de 31 dB**
- Caudal máximo 115 m³/h
- Potencia máxima 8 W
- 220-240V 50/60Hz, clase B
- Diámetro de salida 100

E-100 GT BK **99 €**
Cod.: 00900502 EAN: 8422248071888



- Sistema de **extracción perimetral**
- Timer
- **Nivel sonoro mínimo de 31 dB**
- Caudal máximo 115 m³/h
- Potencia máxima 8 W
- 220-240V 50/60Hz, clase B
- Diámetro de salida 100

E-100 GLT **165 €**
Cod.: 00900001 EAN: 8422248056786



- Sistema de **extracción perimetral**
- Timer
- **Nivel sonoro mínimo de 31 dB**
- Caudal máximo 115 m³/h
- Potencia máxima 12 W
- 220-240V 50/60Hz, clase B
- Diámetro de salida 100

E-100 G **75 €**
Cod.: 00900000 EAN: 8422248049610



- Sistema de **extracción perimetral**
- **Nivel sonoro mínimo de 31 dB**
- Caudal máximo 115 m³/h
- Potencia máxima 8 W
- 220-240V 50/60Hz, clase B
- Diámetro de salida 100

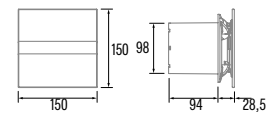
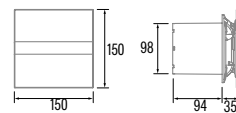
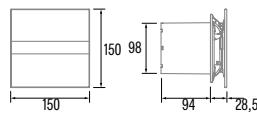
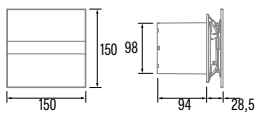

SERIE E GLASS

E-100 GS **75 €**
Cod.: 00900400 EAN: 8422248056052



- Sistema de **extracción perimetral**
- **Nivel sonoro mínimo de 31 dB**
- Caudal máximo 115 m³/h
- Potencia máxima 8 W
- 220-240V 50/60Hz, clase B
- Diámetro de salida 100

E-100 G BK **75 €**
Cod.: 00900402 EAN: 8422248071871



- Sistema de **extracción perimetral**.
- **Nivel sonoro mínimo de 31 dB**
- Caudal máximo 115 m³/h
- Potencia máxima 8 W
- 220-240V 50/60Hz, clase B
- Diámetro de salida 100

E-120 G **75 €**
Cod.: 00901000 EAN: 8422248056809



- Sistema de **extracción perimetral**.
- **Nivel sonoro mínimo de 33 dB**
- Caudal máximo 210 m³/h
- Potencia máxima 15 W
- 220-240V 50/60Hz, clase B
- Diámetro de salida 120

E-150 G **85 €**
Cod.: 00902000 EAN: 8422248056830



- Sistema de **extracción perimetral**.
- **Nivel sonoro mínimo de 35 dB**
- Caudal máximo 350 m³/h
- Potencia máxima 21 W
- 220-240V 50/60Hz, clase B
- Diámetro de salida 150

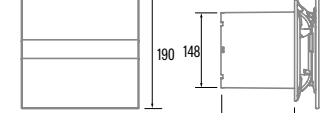
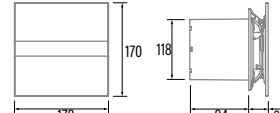
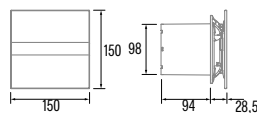
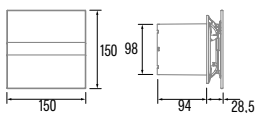

SERIE U-COMFORT

UC-8 **40 €**
Cod.: 01500000 EAN: 8422248356060



NEW

- Carátula extraplana extraíble
- Protector térmico
- Nivel sonoro mínimo de 26 dB
- Clase IPX2
- Válvula antirretorno
- Caudal máximo 70 m³/h
- Potencia máxima 8 W
- 220-240V 50/60Hz, clase B
- Diámetro de salida 80

UC-10 HYGRO **119 €**
Cod.: 01200200 EAN: 8422248079860



- Carátula extraplana extraíble
- Timer
- Detector de presencia
- Velocidad regulable
- Protector térmico
- Motor con rodamiento a bolas
- Válvula antirretorno
- Clase IP44
- Detector de humedad
- Indicador de temperatura y humedad
- Nivel sonoro mínimo de 26 dB
- Caudal máximo 110 m³/h
- Potencia máxima 8 W
- 220-240V 50/60Hz, clase B
- Diámetro de salida 100

UC-10 HYGRO SILVER **110 €**
Cod.: 01201200 EAN: 8422248082594



- Carátula extraplana extraíble
- Timer
- Detector de presencia
- Velocidad regulable
- Protector térmico
- Motor con rodamiento a bolas
- Válvula antirretorno
- Clase IP44
- Detector de humedad
- Indicador de temperatura y humedad
- Nivel sonoro mínimo de 26 dB
- Caudal máximo 110 m³/h
- Potencia máxima 8 W
- 220-240V 50/60Hz, clase B
- Diámetro de salida 100

UC-10 HYGRO BLACK **110 €**
Cod.: 01202200 EAN: 8422248082624



- Carátula extraplana extraíble
- Timer
- Detector de presencia
- Velocidad regulable
- Protector térmico
- Motor con rodamiento a bolas
- Válvula antirretorno
- Clase IP44
- Detector de humedad
- Indicador de temperatura y humedad
- Nivel sonoro mínimo de 26 dB
- Caudal máximo 110 m³/h
- Potencia máxima 8 W
- 220-240V 50/60Hz, clase B
- Diámetro de salida 100

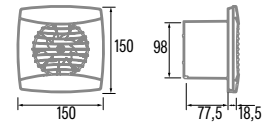
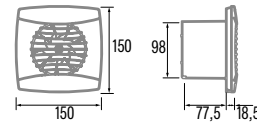
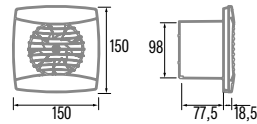
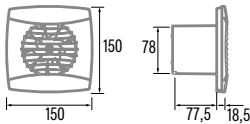

SERIE U-COMFORT

UC-10 TIMER **80 €**
Cod.: 01200100 EAN: 8422248079853



- Carátula extraplana extraíble
- Timer
- Protector térmico
- Motor con rodamiento a bolas
- Válvula antirretorno
- Nivel sonoro mínimo de 26 dB
- Caudal máximo 110 m³/h
- Potencia máxima 8 W
- 220-240V 50/60Hz, clase B
- Diámetro de salida 100

UC-10 TIMER SILVER **80 €**
Cod.: 01201000 EAN: 8422248082587



- Carátula extraplana extraíble
- Timer
- Protector térmico
- Motor con rodamiento a bolas
- Válvula antirretorno
- Nivel sonoro mínimo de 26 dB
- Caudal máximo 110 m³/h
- Potencia máxima 8 W
- 220-240V 50/60Hz, clase B
- Diámetro de salida 100

UC-10 TIMER BLACK **80 €**
Cod.: 01202100 EAN: 8422248082617



- Carátula extraplana extraíble
- Timer
- Protector térmico
- Motor con rodamiento a bolas
- Válvula antirretorno
- Nivel sonoro mínimo de 26 dB
- Caudal máximo 110 m³/h
- Potencia máxima 8 W
- 220-240V 50/60Hz, clase B
- Diámetro de salida 100

UC-10 STD **45 €**
Cod.: 01200000 EAN: 8422248079846



- Carátula extraplana extraíble
- Protector térmico
- Nivel sonoro mínimo de 26 dB
- Válvula antirretorno
- Caudal máximo 110 m³/h
- Potencia máxima 8 W
- 220-240V 50/60Hz, clase B
- Diámetro de salida 100

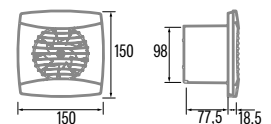
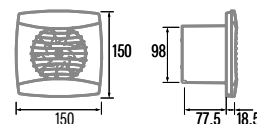
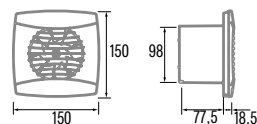
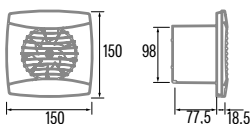

SERIE U-COMFORT

UC-10 STD SILVER **55 €**
Cod.: 01255000 EAN: 8422248082570



- Carátula **extraplana extraíble**
- Protector térmico
- **Nivel sonoro mínimo de 26 dB**
- Válvula antiretorno
- Caudal máximo 110 m³/h
- Potencia máxima 8 W
- 220-240V 50/60Hz, clase B
- Diámetro de salida 100

UC-10 STD BLACK **55 €**
Cod.: 01256000 EAN: 08422248082600



- Carátula **extraplana extraíble**
- Protector térmico
- **Nivel sonoro mínimo de 26 dB**
- Válvula antiretorno
- Caudal máximo 110 m³/h
- Potencia máxima 8 W
- 220-240V 50/60Hz, clase B
- Diámetro de salida 100

UC-12 HYGRO **100 €**
Cod.: 01300200 EAN: 8422248345149



- Carátula **extraplana extraíble**
- **Detector de presencia**
- **Timer**
- Motor con rodamientos a bolas
- **Detector de humedad**
- Indicador de temperatura y humedad
- Protector térmico
- **Nivel sonoro mínimo de 26 dB**
- Clase IP-45 y doble aislamiento
- Velocidad regulable
- Válvula antiretorno
- Caudal máximo 205 m³/h
- Potencia máxima 12 W
- 220-240V 50/60Hz, clase B
- Diámetro de salida 120

UC-12 HYGRO SILVER **135 €**
Cod.: 01301200 EAN: 8436618650009



- Carátula **extraplana extraíble**
- **Detector de presencia**
- **Timer**
- Motor con rodamientos a bolas
- **Detector de humedad**
- Indicador de temperatura y humedad
- Protector térmico
- **Nivel sonoro mínimo de 26 dB**
- Clase IP-45 y doble aislamiento
- Velocidad regulable
- Válvula antiretorno
- Caudal máximo 205 m³/h
- Potencia máxima 12 W
- 220-240V 50/60Hz, clase B
- Diámetro de salida 120

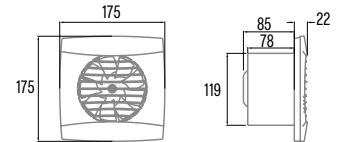
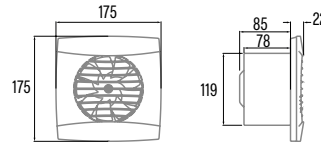
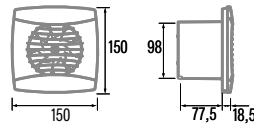
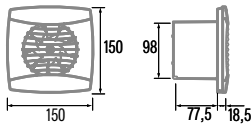

SERIE U-COMFORT

UC-12 HYGRO BLACK **135 €**
Cod.: 01302200 EAN: 8436618650016



- Carátula **extraplana extraíble**
- **Detector de presencia**
- **Timer**
- Motor con rodamientos a bolas
- **Detector de humedad**
- Indicador de temperatura y humedad
- Protector térmico
- **Nivel sonoro mínimo de 26 dB**
- Clase IP-45 y doble aislamiento
- Velocidad regulable
- Válvula antiretorno
- Caudal máximo 205 m³/h
- Potencia máxima 12 W
- 220-240V 50/60Hz, clase B
- Diámetro de salida 120

UC-12 TIMER **86 €**
Cod.: 01300100 EAN: 8422248345132



- Carátula **extraplana extraíble**
- **Timer**
- Motor con rodamientos a bolas
- Protector térmico
- **Nivel sonoro mínimo de 26 dB**
- Clase IP-45 y doble aislamiento
- Válvula antiretorno
- Caudal máximo 205 m³/h
- Potencia máxima 12 W
- 220-240V 50/60Hz, clase B
- Diámetro de salida 120

UC-12 TIMER SILVER **115 €**
Cod.: 01301000 EAN: 8436618650023



- Carátula **extraplana extraíble**
- **Timer**
- Motor con rodamientos a bolas
- Protector térmico
- **Nivel sonoro mínimo de 26 dB**
- Clase IP-45 y doble aislamiento
- Válvula antiretorno
- Caudal máximo 205 m³/h
- Potencia máxima 12 W
- 220-240V 50/60Hz, clase B
- Diámetro de salida 120

UC-12 TIMER BLACK **115 €**
Cod.: 01302000 EAN: 8436618650030



- Carátula **extraplana extraíble**
- **Timer**
- Motor con rodamientos a bolas
- Protector térmico
- **Nivel sonoro mínimo de 26 dB**
- Clase IP-45 y doble aislamiento
- Válvula antiretorno
- Caudal máximo 205 m³/h
- Potencia máxima 12 W
- 220-240V 50/60Hz, clase B
- Diámetro de salida 120

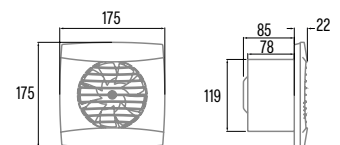
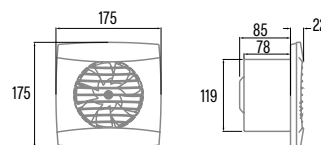
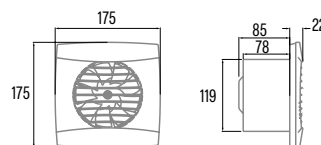
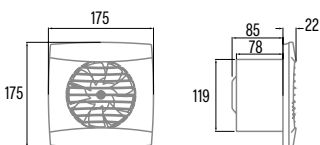

SERIE U-COMFORT

UC-12 STD **56 €**
Cod.: 01300000 EAN: 8422248345125



- Carátula **extraplana extraible**
- Protector térmico
- **Nivel sonoro mínimo de 26 dB**
- Clase IP-45 y doble aislamiento
- Válvula antiretorno
- Caudal máximo 205 m³/h
- Potencia máxima 12 W
- 220-240V 50/60Hz, clase B
- Diámetro de salida 120

UC-12 STD SILVER **78 €**
Cod.: 01355000 EAN: 8436618650047



- Carátula **extraplana extraible**
- Protector térmico
- **Nivel sonoro mínimo de 26 dB**
- Clase IP-45 y doble aislamiento
- Válvula antiretorno
- Caudal máximo 205 m³/h
- Potencia máxima 12 W
- 220-240V 50/60Hz, clase B
- Diámetro de salida 120

UC-12 STD BLACK **78 €**
Cod.: 01356000 EAN: 8436618650054



- Carátula **extraplana extraible**
- Protector térmico
- **Nivel sonoro mínimo de 26 dB**
- Clase IP-45 y doble aislamiento
- Válvula antiretorno
- Caudal máximo 205 m³/h
- Potencia máxima 12 W
- 220-240V 50/60Hz, clase B
- Diámetro de salida 120

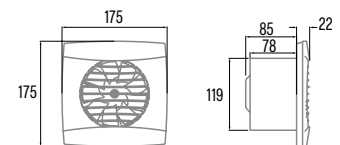
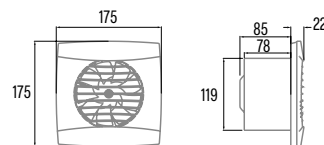
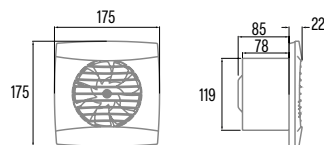

SERIE X-MART MATIC

X-MART 10 MATIC T **100 €**
Cod.: 01016000 EAN: 8422248003551



- Sistema de **extracción perimetral**.
- Timer
- Piloto de funcionamiento
- Nivel sonoro mínimo de 38 dB
- Caudal máximo 98 m³/h
- Potencia máxima 15 W
- 220-240V 50/60Hz, clase B
- Diámetro de salida 100

X-MART 10 MATIC **80 €**
Cod.: 01015000 EAN: 8422248003544



- Sistema de **extracción perimetral**.
- Piloto de funcionamiento
- Nivel sonoro mínimo de 38 dB
- Caudal máximo 98 m³/h
- Potencia máxima 15 W
- 220-240V 50/60Hz, clase B
- Diámetro de salida 100

X-MART 12 MATIC **85 €**
Cod.: 01025000 EAN: 8422248003575



- Sistema de **extracción perimetral**.
- Piloto de funcionamiento
- Nivel sonoro mínimo de 40 dB
- Caudal máximo 190 m³/h
- Potencia máxima 20 W
- 220-240V 50/60Hz, clase B
- Diámetro de salida 120

X-MART 15 MATIC **115 €**
Cod.: 01035000 EAN: 8422248003605



- Sistema de **extracción perimetral**.
- Piloto de funcionamiento
- Nivel sonoro mínimo de 42 dB
- Caudal máximo 320 m³/h
- Potencia máxima 25 W
- 220-240V 50/60Hz, clase B
- Diámetro de salida 150

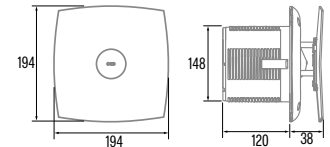
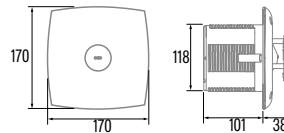
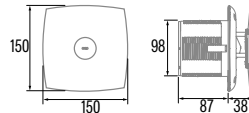
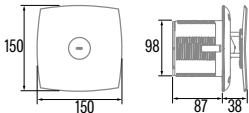

SERIE X-MART MATIC

X-MART 10 MATIC INOX **95 €**
Cod.: 01045000 EAN: 8422248003728



- Sistema de **extracción perimetral**.
- Piloto de funcionamiento
- Nivel sonoro mínimo de 38 dB
- Caudal máximo 98 m³/h
- Potencia máxima 15 W
- 220-240V 50/60Hz, clase B
- Diámetro de salida 100

SERIE B-MATIC

B-10 MATIC-TIMER **90 €**
Cod.: 00916000 EAN: 8422248110303



- Persiana con **apertura y cierre automática**
- Timer
- Nivel sonoro mínimo de 41 dB
- Caudal máximo 98 m³/h
- Potencia máxima 15 W
- 220-240V 50/60Hz, clase B
- Diámetro de salida 100

B-10 MATIC **59 €**
Cod.: 00915000 EAN: 8422248110204



- Persiana con **apertura y cierre automática**
- Nivel sonoro mínimo de 41 dB
- Caudal máximo 98 m³/h
- Potencia máxima 15 W
- 220-240V 50/60Hz, clase B
- Diámetro de salida 100

B-15 MATIC **75 €**
Cod.: 00935000 EAN: 8422248111102



- Persiana con **apertura y cierre automática**
- Nivel sonoro mínimo de 43 dB
- Caudal máximo 320 m³/h
- Potencia máxima 28 W
- 220-240V 50/60Hz, clase B
- Diámetro de salida 150

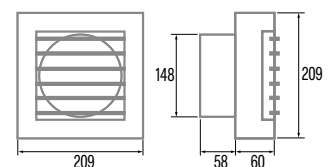
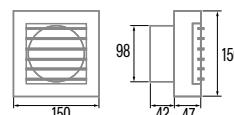
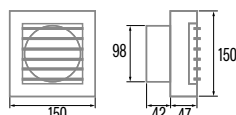
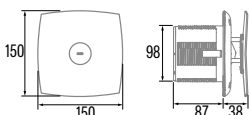

SERIE X-MART

X-MART 10 INOX H **139 €**
Cod.: 01044000 EAN: 8422248003650



- Sistema de **extracción perimetral**.
- **Detector de humedad**
- Piloto de funcionamineto
- Nivel sonoro mínimo de 38 dB
- Caudal máximo 98 m³/h
- Potencia máxima 15 W
- 220-240V 50/60Hz, clase B
- Diámetro de salida 100

X-MART 10 TIMER **75 €**
Cod.: 01011000 EAN: 8422248003414



- Sistema de **extracción perimetral**.
- Timer
- Piloto de funcionamineto
- Nivel sonoro mínimo de 38 dB
- Caudal máximo 98 m³/h
- Potencia máxima 15 W
- 220-240V 50/60Hz, clase B
- Diámetro de salida 100

X-MART 10 STD **45 €**
Cod.: 01010000 EAN: 8422248003384



- Sistema de **extracción perimetral**.
- Piloto de funcionamineto
- Nivel sonoro mínimo de 38 dB
- Caudal máximo 98 m³/h
- Potencia máxima 15 W
- 220-240V 50/60Hz, clase B
- Diámetro de salida 100

X-MART 12 STD **59 €**
Cod.: 01020000 EAN: 8422248003391



- Sistema de **extracción perimetral**.
- Piloto de funcionamineto
- Nivel sonoro mínimo de 40 dB
- Caudal máximo 190 m³/h
- Potencia máxima 20 W
- 220-240V 50/60Hz, clase B
- Diámetro de salida 120

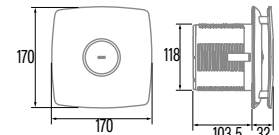
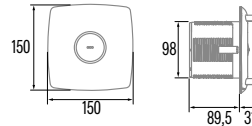
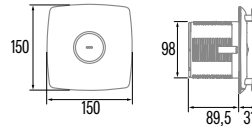
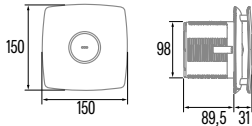

SERIE X-MART

X-MART 15 STD **79 €**
Cod.: 01030000 EAN: 8422248003407



- Sistema de **extracción perimetral**.
- Piloto de funcionamineto
- Nivel sonoro mínimo de 42 dB
- Caudal máximo 320 m³/h
- Potencia máxima 25 W
- 220-240V 50/60Hz, clase B
- Diámetro de salida 150

X-MART 10 INOX **55 €**
Cod.: 01040000 EAN: 8422248003636



- Sistema de **extracción perimetral**.
- Piloto de funcionamineto
- Nivel sonoro mínimo de 38 dB
- Caudal máximo 98 m³/h
- Potencia máxima 15 W
- 220-240V 50/60Hz, clase B
- Diámetro de salida 100

X-MART 12 INOX **75 €**
Cod.: 01050000 EAN: 8422248003667



- Sistema de **extracción perimetral**.
- Piloto de funcionamineto
- Nivel sonoro mínimo de 40 dB
- Caudal máximo 190 m³/h
- Potencia máxima 20 W
- 220-240V 50/60Hz, clase B
- Diámetro de salida 120

X-MART 15 INOX **89 €**
Cod.: 01060000 EAN: 8422248003698



- Sistema de **extracción perimetral**.
- Piloto de funcionamineto
- Nivel sonoro mínimo de 42 dB
- Caudal máximo 320 m³/h
- Potencia máxima 25 W
- 220-240V 50/60Hz, clase B
- Diámetro de salida 150

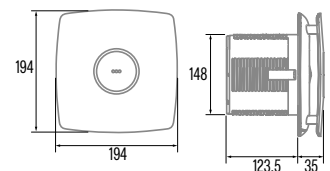
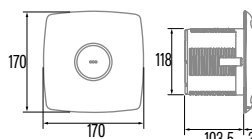
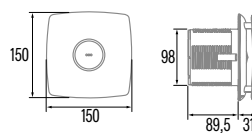
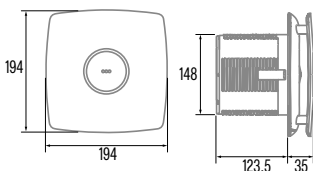

SERIE SILENTIS

SILENTIS LN 10 T 70 €
Cod.: 01073000 EAN: 8422248070379



- Frontal extraíble sin tornillos
- Timer
- Nivel sonoro mínimo de 30 dB
- Caudal máximo 90 m³/h
- Potencia máxima 12 W
- 220-240V 50/60Hz, clase B
- Diámetro de salida 100

SILENTIS LN 10 43 €
Cod.: 01072000 EAN: 8422248070355



- Frontal extraíble sin tornillos
- Nivel sonoro mínimo de 30 dB
- Caudal máximo 90 m³/h
- Potencia máxima 12 W
- 220-240V 50/60Hz, clase B
- Diámetro de salida 100

SILENTIS LN 10 INOX 49 €
Cod.: 01072300 EAN: 8422248070362



- Frontal extraíble sin tornillos
- Nivel sonoro mínimo de 30 dB
- Caudal máximo 90 m³/h
- Potencia máxima 12 W
- 220-240V 50/60Hz, clase B
- Diámetro de salida 100

SILENTIS 12 46 €
Cod.: 01080000 EAN: 8422248016971



- Frontal extraíble sin tornillos
- Nivel sonoro mínimo de 39 dB
- Caudal máximo 190 m³/h
- Potencia máxima 20 W
- 220-240V 50/60Hz, clase B
- Diámetro de salida 120

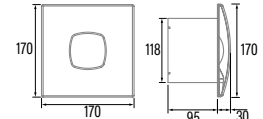
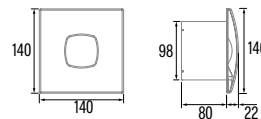
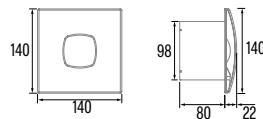
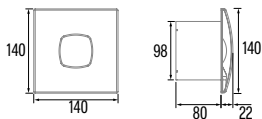

SERIE SILENTIS

SILENTIS 12 INOX 58 €
Cod.: 01080300 EAN: 8422248016995



- Frontal extraíble sin tornillos
- Nivel sonoro mínimo de 39 dB
- Caudal máximo 190 m³/h
- Potencia máxima 20 W
- 220-240V 50/60Hz, clase B
- Diámetro de salida 120

SILENTIS 15 82 €
Cod.: 01090000 EAN: 8422248017015



- Frontal extraíble sin tornillos
- Nivel sonoro mínimo de 41 dB
- Caudal máximo 320 m³/h
- Potencia máxima 25 W
- 220-240V 50/60Hz, clase B
- Diámetro de salida 150

SERIE B-PLUS

B-10 PLUS TIMER 63 €
Cod.: 00981101 EAN: 8422248049566



- Extraplano para pared y techo
- Timer
- Nivel sonoro mínimo de 41 dB
- Caudal máximo 98 m³/h
- Potencia máxima 15 W
- 220-240V 50/60Hz, clase B
- Diámetro de salida 100

B-12 PLUS TIMER 73 €
Cod.: 00982100 EAN: 8422248113489



- Extraplano para pared y techo
- Timer
- Nivel sonoro mínimo de 43 dB
- Caudal máximo 190 m³/h
- Potencia máxima 20 W
- 220-240V 50/60Hz, clase B
- Diámetro de salida 120

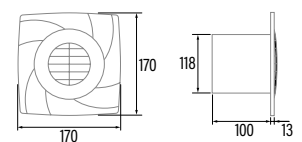
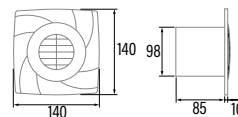
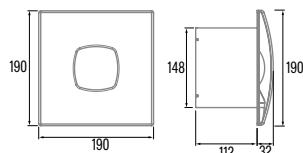
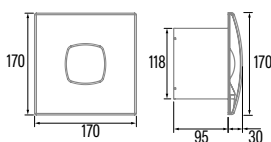

SERIE B-PLUS

B-8 PLUS 39 €
Cod.: 00990000 EAN: 8422248113168



- Extraplano para pared y techo
- Nivel sonoro mínimo de 39 dB
- Caudal máximo 70 m³/h
- Potencia máxima 15 W
- 220-240V 50/60Hz, clase B
- Diámetro de salida 90

B-10 PLUS 35 €
Cod.: 00981001 EAN: 8422248047906



- Extraplano para pared y techo
- Nivel sonoro mínimo de 41 dB
- Caudal máximo 98 m³/h
- Potencia máxima 15 W
- 220-240V 50/60Hz, clase B
- Diámetro de salida 100

B-12 PLUS 42 €
Cod.: 00982000 EAN: 8422248113472



- Extraplano para pared y techo
- Nivel sonoro mínimo de 43 dB
- Caudal máximo 190 m³/h
- Potencia máxima 20 W
- 220-240V 50/60Hz, clase B
- Diámetro de salida 120

B-15 PLUS 55 €
Cod.: 00983000 EAN: 8422248114226



- Extraplano para pared y techo
- Nivel sonoro mínimo de 43 dB
- Caudal máximo 320 m³/h
- Potencia máxima 28 W
- 220-240V 50/60Hz, clase B
- Diámetro de salida 150

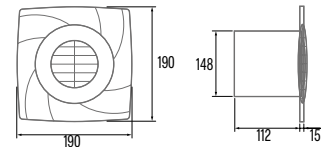
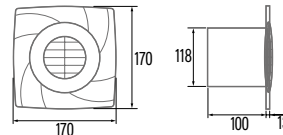
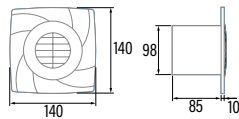
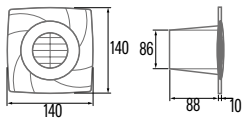

SERIE B

B-10 TIMER 55 €
Cod.: 00911000 EAN: 8422248110105



- Tubo corto de descarga para pared o techo
- Timer
- Nivel sonoro mínimo de 41 dB
- Caudal máximo 98 m³/h
- Potencia máxima 15 W
- 220-240V 50/60Hz, clase B
- Diámetro de salida 100

B-10 35 €
Cod.: 00910000 EAN: 8422248110006



- Tubo corto de descarga para pared o techo
- Nivel sonoro mínimo de 41 dB
- Caudal máximo 98 m³/h
- Potencia máxima 15 W
- 220-240V 50/60Hz, clase B
- Diámetro de salida 100

B-12 45 €
Cod.: 00920000 EAN: 8422248110501



- Tubo corto de descarga para pared o techo
- Nivel sonoro mínimo de 43 dB
- Caudal máximo 190 m³/h
- Potencia máxima 20 W
- 220-240V 50/60Hz, clase B
- Diámetro de salida 120

B-15 55 €
Cod.: 00930000 EAN: 8422248110907



- Tubo corto de descarga para pared o techo
- Nivel sonoro mínimo de 43 dB
- Caudal máximo 320 m³/h
- Potencia máxima 28 W
- 220-240V 50/60Hz, clase B
- Diámetro de salida 150

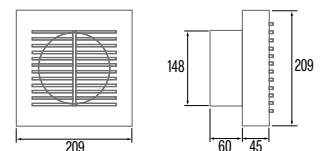
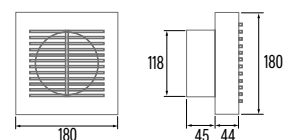
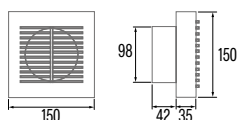
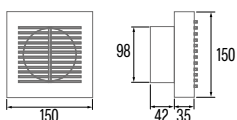

B-12 MATIC 69 €
Cod.: 00925000 EAN: 8422248110709



- Persiana con **apertura y cierre automática**
- **Nivel sonoro mínimo de 43 dB**
- Caudal máximo 190 m³/h
- Potencia máxima 20 W
- 220-240V 50/60Hz, clase B
- Diámetro de salida 120

B-12 MATIC TIMER 75 €
Cod.: 00926000 EAN: 8422248110808



- Persiana con **apertura y cierre automática**
- **Timer**
- **Nivel sonoro mínimo de 43 dB**
- Caudal máximo 190 m³/h
- Potencia máxima 20 W
- 220-240V 50/60Hz, clase B
- Diámetro de salida 120

SERIE DUCT IN LINE
DUCT IN-LINE 100/130 109 €
Cod.: 00770000 EAN: 8422248920735



- **Extractor de conducto**
- Caja de bornes exterior.
- **Nivel sonoro mínimo de 24 dB**
- Caudal máximo 130 m³/h
- Potencia máxima 25 W
- 220-240V 50/60Hz, clase B
- Diámetro de salida 100

DUCT IN-LINE 100/270 129 €
Cod.: 00702000 EAN: 8422248021203



- **Extractor de conducto**
- Caja de bornes exterior.
- **Nivel sonoro mínimo de 24 dB**
- Caudal máximo 270 m³/h
- Potencia máxima 40 W
- 230V 50Hz, clase B
- Diámetro de salida 100

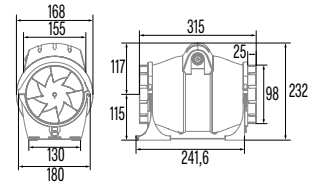
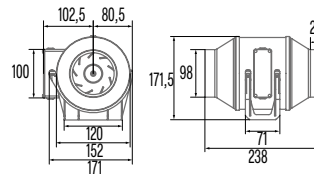
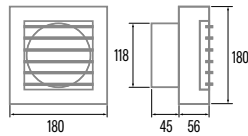
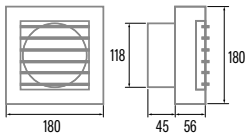

SERIE DUCT IN LINE
DUCT IN-LINE 125/320 159 €
Cod.: 00703000 EAN: 8422248021227



- **Extractor de conducto**
- Caja de bornes exterior.
- **Nivel sonoro mínimo de 26 dB**
- Caudal máximo 365 m³/h
- Potencia máxima 40 W
- 230V 50Hz, clase B
- Diámetro de salida 125

DUCT IN-LINE 150/560 189 €
Cod.: 00704000 EAN: 8422248021241



- **Extractor de conducto**
- Caja de bornes exterior.
- **Nivel sonoro mínimo de 27 dB**
- Caudal máximo 595 m³/h
- Potencia máxima 70 W
- 230V 50Hz, clase B
- Diámetro de salida 150

DUCT IN-LINE 160/560 189 €
Cod.: 00705000 EAN: 8422248021265



- **Extractor de conducto**
- Caja de bornes exterior.
- **Nivel sonoro mínimo de 27 dB**
- Caudal máximo 595 m³/h
- Potencia máxima 70 W
- 230V 50Hz, clase B
- Diámetro de salida 160

DUCT IN-LINE 200/910 249 €
Cod.: 00706000 EAN: 8422248021289



- **Extractor de conducto**
- Caja de bornes exterior.
- **Nivel sonoro mínimo de 32 dB**
- Caudal máximo 910 m³/h
- Potencia máxima 85 W
- 230V 50Hz, clase B
- Diámetro de salida 200

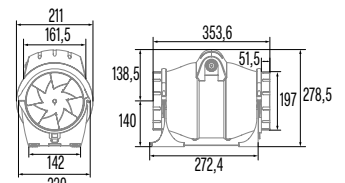
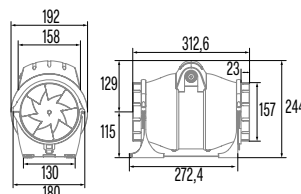
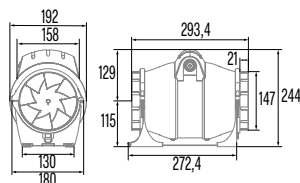
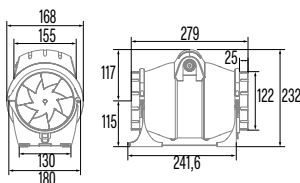

SERIE MT

MT-100 **33 €**
Cod.: 00710000 EAN: 8422248920186



- Extractor de conducto para instalación en tuberías rígidas y flexibles
- Nivel sonoro mínimo de 41 dB
- Caudal máximo 98 m³/h
- Potencia máxima 15 W
- 220-240V 50/60Hz, clase B
- Diámetro de salida 100

MT-125 **45 €**
Cod.: 00720000 EAN: 8422248920520



- Extractor de conducto para instalación en tuberías rígidas y flexibles
- Nivel sonoro mínimo de 43 dB
- Caudal máximo 190 m³/h
- Potencia máxima 20 W
- 230V 50Hz, clase B
- Diámetro de salida 125

MT-150 **75 €**
Cod.: 00730000 EAN: 8422248920797



- Extractor de conducto para instalación en tuberías rígidas y flexibles
- Nivel sonoro mínimo de 45 dB
- Caudal máximo 320 m³/h
- Potencia máxima 25 W
- 230V 50Hz, clase B
- Diámetro de salida 150

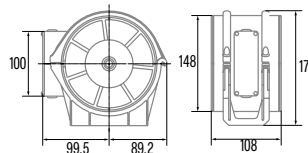
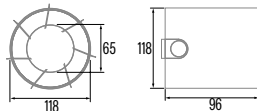
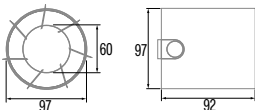

EXTRACTORES MURALES

SERIE LHV

LHV 160 **45 €**
Cod.: 00660000 EAN: 8422248009324



- Extractor para pared y cristal
- Nivel sonoro mínimo de 40 dB
- Caudal máximo 450 m³/h
- Potencia máxima 20 W
- 230V 50Hz, clase B
- Diámetro de salida 160

LHV 190 **50 €**
Cod.: 00661000 EAN: 8422248009331



- Extractor para pared y cristal
- Nivel sonoro mínimo de 42 dB
- Caudal máximo 700 m³/h
- Potencia máxima 30 W
- 230V 50Hz, clase B
- Diámetro de salida 190

LHV225 **65 €**
Cod.: 00662000 EAN: 8422248009348



- Extractor para pared y cristal
- Nivel sonoro mínimo de 44 dB
- Caudal máximo 900 m³/h
- Potencia máxima 45 W
- 230V 50Hz, clase B
- Diámetro de salida 225

LHV 300 **85 €**
Cod.: 00663000 EAN: 8422248009355



- Extractor para pared y cristal
- Nivel sonoro mínimo de 47 dB
- Caudal máximo 1450 m³/h
- Potencia máxima 50 W
- 230V 50Hz, clase B
- Diámetro de salida 300

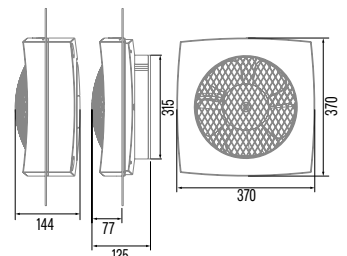
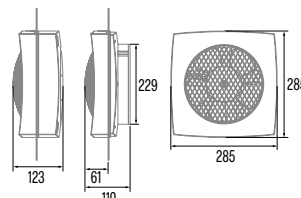
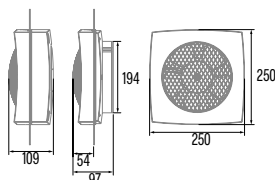
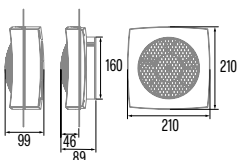

CTRS-100 REV SLIM 443 €
Cod.: 03114001 EAN: 8422248102520



- Termo eléctrico con forma exterior cuadrangular slim de 93 litros
- Reversible: Instalación horizontal y vertical
- Display digital
- Temperatura regulable electrónicamente con display (precisión 1°C)
- Ánodo de magnesio
- Válvula de seguridad con dispositivo de vaciado
- Maxima Presión de Trabajo 7,5 bares
- Potencia máxima: 2.000W

CTRS-80 REV SLIM 406 €
Cod.: 03112001 EAN: 8422248081474



- Termo eléctrico con forma exterior cuadrangular slim de 74 litros
- Reversible: Instalación horizontal y vertical
- Display digital
- Temperatura regulable electrónicamente con display (precisión 1°C)
- Ánodo de magnesio
- Válvula de seguridad con dispositivo de vaciado
- Maxima Presión de Trabajo 7,5 bares
- Potencia máxima: 2.000 W

CTRS-50 REV SLIM 310 €
Cod.: 03111001 EAN: 8422248081467



- Termo eléctrico con forma exterior cuadrangular slim de 46 litros
- Reversible: Instalación horizontal y vertical
- Display digital
- Temperatura regulable electrónicamente con display (precisión 1°C)
- Ánodo de magnesio
- Válvula de seguridad con dispositivo de vaciado
- Maxima Presión de Trabajo 7,5 bares
- Potencia máxima: 2.000 W

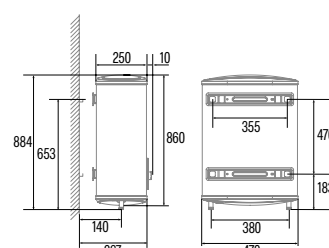
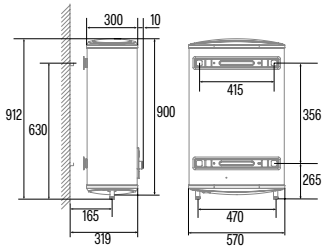
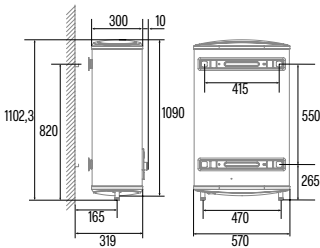

CTRH-80-REV 288 €
Cod.: 03112004 EAN: 8422248081580



- Termo eléctrico con forma exterior redonda de 73 litros
- Reversible: Instalación horizontal y vertical
- Display mecánico
- Modo ECO inteligente
- Ánodo de magnesio
- Válvula de seguridad con dispositivo de vaciado
- Maxima Presión de Trabajo 7,5 bares
- Potencia total: 1.500 W

CTRH-50-REV 228 €
Cod.: 03111004 EAN: 8422248081573



- Termo eléctrico con forma exterior redonda de 46 litros
- Reversible: Instalación horizontal y vertical
- Display mecánico
- Modo ECO inteligente
- Ánodo de magnesio
- Válvula de seguridad con dispositivo de vaciado
- Maxima Presión de Trabajo 7,5 bares
- Potencia total: 1.500 W

CTR-100-M 317 €
Cod.: 03113001 EAN: 8422248081559



- Termo eléctrico con forma exterior redonda de 100 litros
- Instalación vertical
- Display mecánico
- Ánodo de magnesio
- Válvula de seguridad con dispositivo de vaciado
- Maxima Presión de Trabajo 7,5 bares
- Potencia total: 1.500 W

CTR-80-M 299 €
Cod.: 03112003 EAN: 8422248081542



- Termo eléctrico con forma exterior redonda de 80 litros
- Instalación vertical
- Display mecánico
- Ánodo de magnesio
- Válvula de seguridad con dispositivo de vaciado
- Maxima Presión de Trabajo 7,5 bares
- Potencia total: 1.500 W

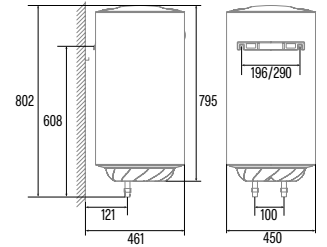
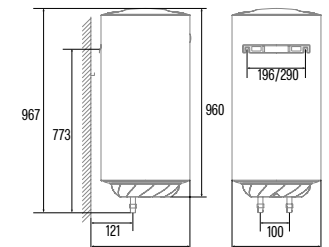
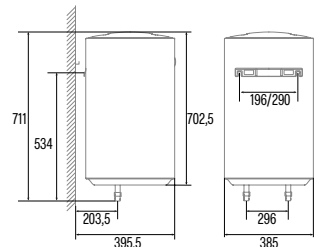
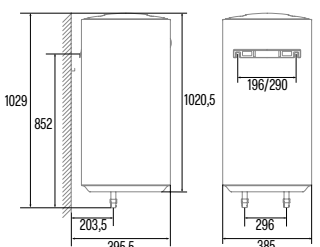

CTR-50-M 217 €
Cod.: 03111003 EAN: 8422248081535



- Termo eléctrico con forma exterior redonda de 50 litros
- Instalación vertical
- Display mecánico
- Ánodo de magnesio
- Válvula de seguridad con dispositivo de vaciado
- Maxima Presión de Trabajo 7,5 bares
- Potencia total: 1.500 W

CTR-30-M 177 €
Cod.: 03110001 EAN: 8422248081528



- Termo eléctrico con forma exterior redonda de 30 litros
- Instalación vertical
- Display mecánico
- Ánodo de magnesio
- Válvula de seguridad con dispositivo de vaciado
- Maxima Presión de Trabajo 7,5 bares
- Potencia total: 1.500 W

CTRC-30-M 210 €
Cod.: 03110003 EAN: 8422248096621



- Termo eléctrico sobre/bajo fregadero de 30 litros
- Instalación vertical
- Mando mecánico
- Ánodo de magnesio
- Válvula de seguridad con dispositivo de vaciado
- Maxima Presión de Trabajo 7,5 bares
- Potencia total: 1.500 W

CTRC-15-M 166 €
Cod.: 03109000 EAN: 8422248096638



- Termo eléctrico sobre/bajo fregadero de 15 litros
- Instalación vertical
- Mando mecánico
- Ánodo de magnesio
- Válvula de seguridad con dispositivo de vaciado
- Maxima Presión de Trabajo 7,5 bares
- Potencia total: 1.500 W

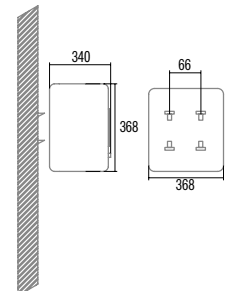
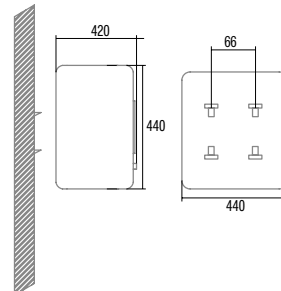
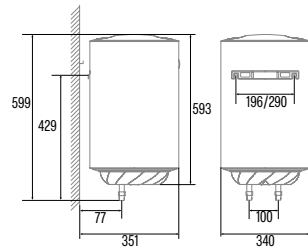
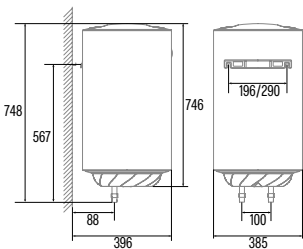





INFORMACIÓN **TÉCNICA & ACCESORIOS**

Código	02159420	02189020	08000405	08000406	02119207	02119203	02119101	0211309
EAN	8422248343077	8422248344692	8422248109406	8422248198554	8422248069342	8422248062084	8422248074230	8422248112642
Modelo	RENOVA PURE AIR VN90 BK	RENOVA PURE AIR MNV90 GWH	AS 750	AS 600	ISLA MAGRABA	ISLA MOON	ISLA FARO X	ISLA BENNU SLIM 1200 X
Tipo	Vertical	Cajón	Superficie	Superficie	Isla	Isla	Isla	Isla
Ficha de producto según directivas EU65/2014 - EN61591, EN60704-2-13, EN50564								
AEC (Consumo de Energía Anual) (kWh/año)	-	-	29	29	97,1	97,1	56,3	24
EEL class (Clase de Eficiencia Energética)	-	-	A	A+	C	C	A	A+
FDE (Eficiencia Fluidodinámica)	-	-	27,2	32	15,7	15,9	30,6	35,2
FDE class (Clase de Eficiencia Fluidodinámica)	-	-	B	A	D	D	A	A
LE (Eficiencia de Iluminación) (lux/W)	-	-	-	-	14,3	14,3	36	27,7
LE class (Clase de Eficiencia de Iluminación)	-	-	-	-	D	D	A	B
GFE (Eficiencia de Filtrado de Grasa)	-	-	45,8	45,8	91,2	91,2	91,2	58,6
GFE Class (Clase de Eficiencia de Filtrado de Grasa)	-	-	F	F	B	B	B	E
Flujo de aire en velocidad mínima (m³/h)	-	-	200	246,4	300	300	340	266
Flujo de aire en velocidad máxima (m³/h)	-	-	440,1	446,3	645	645	600	535
Flujo de aire en velocidad intensiva (TURBO) (m³/h)	-	-	580	531,5	-	-	800	570
Potencia sonora en velocidad mínima (dB)	-	-	45	45	48	48	50	50
Potencia sonora en velocidad máxima (dB)	-	-	64	64	63	63	65	65
Potencia sonora en velocidad intensiva (TURBO) (dB)	-	-	67	67	-	-	67	67
Po (Consumo de Electricidad en modo Desactivado) (W)	-	-	0,46	0,4	0,26	0,45	0,26	0,32
Ps (Consumo de Electricidad en modo de Espera) (W)	-	-	-	-	0	0	0	0
Directiva Integración según EU 66/2014								
f (Factor de Incremento en el Tiempo)	-	-	1	1	1,4	1,4	0,9	0,7
EEL (Eficiencia Energética)	-	-	49,2	49,2	84,1	84,1	53,7	37,4
QBEP (Flujo de aire en Punto de Máxima Eficiencia) (m³/h)	-	-	264,2	264,2	385,1	386,4	416,9	289
PBEP (Diferencia de Presión Estática en Punto de Máxima Eficiencia) (Pa)	-	-	294	294	253	254	411	375
WBEP (Potencia Eléctrica de entrada en Punto de Máxima Eficiencia) (W)	-	-	79,4	79,4	172,1	171,5	155,7	85,3
WL (Consumo Nominal de electricidad del sistema de Iluminación de la superficie de cocción) (W)	-	-	0	0	10,5	10,5	7	3
EMIDDLE (Iluminancia media del sistema de iluminación de la superficie de cocción) (lux)	-	-	0	0	150	150	252	83
Dimensiones exteriores								
Ancho (mm)	900	900	770	590	650	400	400	1160
Fondo (mm)	314	310-350	520	520	650	400	400	665
Altura máxima total (mm)	1170	670	250	275	1700	1700	1090	170
Altura mínima total (mm)	855	520	-	-	720	860	700	170
Diametro de salida (mm)	-	-	150	150	-	-	150/125	220x90 / 150
Características								
Motor	BT4DC	BT4DC	BLDC	BLDC	BT2	BT2	BT3	190
Niveles de extracción	5+1	5+1	5+1	5+1	3	3	2+1	5+1
Consumo máximo motor (W)	140	140	135	135	200	200	280	90
Presión Máxima (Pa)	357	357	-	-	400	400	450	636,5
Presión Turbo (Pa)	365	365	-	-	-	-	470	692,1
Tipo de control	TCD6i	TCD6i	TC	TC	VL3	TC3V	VL3i	TCD6i
Desconexión automática	√	√	√	√	√	√	√	√
Indicador electrónico saturación filtro	√	√	√	√	-	√	-	√
Tipo de filtro	Metálico/Plasma	Metálico/Plasma	Metálico	Metálico	Metálico	Dual	Metálico	Metálico
Número de filtros antigrasa	2+1	3	2	2	1	1	1	2
Interior blindado	-	-	√	√	-	-	√	-
Iluminación								
Clase de lámparas	SS Led	SSLED	-	-	EcoLed	EcoLed	EcoLed	SSLED
Iluminación regulable en intensidad	√	√	-	-	-	√	-	√
Nº de lámparas	1	1	-	-	3	3	2	1
Instalación								
Distancia mínima a una placa de cocción eléctrica (mm)	400	550	-	-	650	650	650	550
Distancia mínima a una placa de cocción de gas (mm)	650	650	-	-	650	650	650	660
Instalación con salida de aire al exterior / recirculación	AMBAS	AMBAS	AMBAS	AMBAS	RECIRCULACIÓN	RECIRCULACIÓN	AMBAS	AMBAS
Sistema de fácil instalación	√	√	√	√	√	√	√	√
Conexión eléctrica								
Potencia total de acometida (W)	158	158	7335	7335	210,5	210,5	287	93
Tensión nominal (V)	220-240	220-240	220-240	220-240	220-240	220-240	220-240	220-240
Frecuencia de la red (Hz)	50-60	50-60	50-60	50-60	50	50	50	50
Aislamiento eléctrico	CLASE I	CLASE I	CLASE I	CLASE I	CLASE II	CLASE II	CLASE II	CLASE I
Clavija	-	-	-	-	-	-	EU - 2 pins	-
Accesorios								
Extensión tubo superior	-	-	-	-	-	-	-	-
Tubos decorativos blancos	-	-	-	-	-	-	-	-
Tubos decorativos negros	-	-	-	-	-	-	-	-
Embellecedor Islas	-	-	-	-	-	-	-	-
Válvula antirretorno	-	-	-	-	-	-	02832004	-
Filtro metálico MAX PRO	-	-	-	-	-	-	-	-
Filtro metálico	02800209-02800927	02811006	02800935*	02800935*	-	-	02811004*	02800930
Filtro DUAL (metálico + carbón activo)	-	-	02800937	02800937	02800922*	02811003*	02811003	02800922
Filtros carbón activo	-	-	02800939	02800939	-	-	-	-
Tubo flexible silenciador	-	-	02893002	02893002	-	-	02893002	-

02111308	02111002	02111001	02111305	02097202	02197313	02025205	02119311	02169303	02166303	02195309	02195310
8422248110891	8422248097437	8422248077750	8422248077798	8422248061681	8422248062121	8422248077736	8422248077743	8422248110099	8422248110297	8422248077774	8422248077781
ISLA BENNU SLIM 900 X	ISLA SIRIN GLASS 1000 GWH	ISLA SIRIN 1000 WH	Isla Fenix 1000 X /A	ISLA LEGEND 900 XGBK	ISLA SYGMA 900 X /E	ISLA GAMMA 900 X /D	Isla Vega X /C	GALA 900 L	GALA 900 R	ANGOLO BOX 1000 X /C	ANGOLO X /D
Isla	Isla	Isla	Isla	Isla	Isla	Isla	Isla	Esquina	Esquina	Esquina	Esquina
24	58,9	58,9	58,9	26	56,3	55,7	53,6	53,6	53,6	56,3	56,3
A+	A	A	A	A+	A	A	A	A	A	A	A
35,2	31,5	31,5	31,5	33,1	30,6	30,2	30,6	30,6	30,6	30,6	30,6
A	A	A	A	A	A	A	A	A	A	A	A
27,7	36,6	36,6	36,6	36	36	36,6	41,2	41,2	41,2	36	36
B	A	A	A	A	A	A	A	A	A	A	A
58,6	91,2	91,2	91,2	91,2	91,2	91,2	91,2	91,2	91,2	91,2	91,2
E	B	B	B	B	B	B	B	B	B	B	B
266	340	340	340	200	340	340	340	340	340	340	340
535	600	600	600	645	600	600	600	600	600	600	600
570	850	850	850	820	850	800	850	802	802	800	850
50	50	50	50	40	50	50	50	50	50	50	50
65	65	65	65	64	65	65	65	65	65	65	65
67	67	67	67	67	67	67	67	67	67	67	67
0,32	0,3	0,3	0,3	0,41	0,26	0,26	0,32	0,32	0,32	0,26	0,26
0	0	0	0	0	0	0	0	-	-	0	0
0,7	0,9	0,9	0,9	0,8	0,9	0,9	0,9	0,9	0,9	0,9	0,9
37,4	54,6	54,6	54,6	44,8	53,7	53	54,6	52,1	52,1	53,7	53,7
289	350,4	350,4	350,4	344,8	416,9	429,4	421,1	416,9	416,9	416,9	416,9
375	380	380	380	244	411	405	416	411	411	411	411
85,3	132,8	132,8	132,8	70,8	155,7	159,8	154,1	155,7	155,7	155,7	155,7
3	14	14	14	7	7	14	14	3,5	3,5	7	7
83	513	513	513	252	252	513	513	144,2	144,2	252	252
860	1000	1000	1000	900	900	900	600	900	900	1000	985
665	600	600	600	610	600	600	480	500	500	1000	985
170	500	500	500	1040	1040	1190	1185	985	985	1160	955
170	285	285	285	790	790	872	785	635	635	825	765
220x90 / 150	150	150	150	150/125	150/125	150/125	150/125	150/125	150/125	150/125	150/125
190	BT3	BT3	BT3	BTDCA	BT3	BT3	BT3	BT3	BT3	BT3	BT3
5+1	3+1	3+1	3+1	4+1	2+1	2+1	2+1	3+1	3+1	2+1	2+1
90	280	280	280	130	280	280	280	280	280	280	280
636,5	450	450	450	455	450	450	450	450	450	450	450
692,1	470	470	470	470	470	470	470	470	470	470	470
TCDBi	TC4i	TC4i	TC4i	TC5i	VL3i	VL3i	VL3i	NL4i	NL4i	VL3i	VL3i
√	√	√	√	√	√	√	√	√	√	√	√
√	√	√	√	√	-	-	-	√	√	-	-
Metálico	Metálico	Metálico	Metálico	Metálico	Metálico	Metálico	Metálico	Decorativo inox	Decorativo inox	Metálico	Metálico
2	3	3	3	4	4	1	2	3	3	3	3
-	-	-	-	-	-	-	-	-	-	-	-
SSLED	EcoLed	EcoLed	EcoLed	EcoLED	EcoLed	EcoLed	EcoLed	Eco Led Strip	Eco Led Strip	EcoLed	EcoLed
√	√	√	√	√	-	-	-	√	√	-	-
1	4	4	4	2	2	4	4	1	1	2	2
550	550	550	550	650	650	650	650	650	650	650	650
660	660	660	660	650	650	650	650	650	650	650	650
AMBAS	AMBAS	AMBAS	AMBAS	AMBAS	AMBAS	AMBAS	AMBAS	√ / √	√ / √	AMBAS	AMBAS
√	√	√	√	√	√	√	√	√	√	√	√
93	294	294	294	137	287	294	294	285	285	287	287
220-240	220-240	220-240	220-240	220-240	220-240	220-240	220-240	220-240	220-240	220-240	220-240
50	50	50	50	50	50	50	50	50	50	50	50
CLASE I	CLASE II	CLASE II	CLASE II	CLASE II	CLASE II	CLASE II	CLASE II	CLASS II	CLASS II	CLASE II	CLASE II
-	EU - 2 pins	EU - 2 pins	EU - 2 pins	EU - 2 pins	EU - 2 pins	EU - 2 pins	EU pla- 2 Pins	EU	EU	EU - 2 pins	EU - 2 pins
-	-	-	-	-	-	-	-	-	-	02853300	-
-	-	-	-	-	-	-	-	-	-	-	-
-	-	-	-	-	-	-	-	-	-	-	-
-	-	-	-	02864300	02864300	-	02863300	-	-	-	-
-	02832006	02832006	02832006	02832004	02832004	02832004	02832004	02832004	02832004	02832004	02832004
-	02800917	02800917	02800917	02800917	02800917	-	02800917	02800917	02800917	02800917	-
02800930	02800200*	02800200*	02800200*	02800200*	02800200*	02812000*	02800200*	02800206	02800206	02800200*	02800300*
02800922	02800918	02800918	02800918	02800918	02800918	-	02800918	02800918	02800918	02800918	-
-	02859398	02859398	02859398	02859398	02859398	02859398	02859398	02859398	02859398	-	02859398
-	02893002	02893002	02893002	02893002	02893002	02893002	02893002	02893002	02893002	02893002	02893002

Código	02129404	02127404	02129004	02127004	02184407	02184007
EAN	8422248190541	8422248190527	8422248190534	8422248190510	8422248106146	8422248106153
Modelo	GOYA 90 BK CATA&ROCA	GOYA 70 BK CATA&ROCA	GOYA 90 WH CATA&ROCA	GOYA 70 WH CATA&ROCA	GRECO 90 BK CATA&ROCA	GRECO 90 WH CATA&ROCA
Tipo	Vertical	Vertical	Vertical	Vertical	Vertical	Vertical
Ficha de producto según directivas EU65/2014 - EN61591, EN60704-2-13, EN50564						
AEC (Consumo de Energía Anual) (kWh/año)	14,5	14,5	14,5	14,5	56,3	56,3
EEL class (Clase de Eficiencia Energética)	A+++	A+++	A+++	A+++	A	A
FDE (Eficiencia Fluidodinámica)	39,7	39,7	39,7	39,7	30,6	30,6
FDE class (Clase de Eficiencia Fluidodinámica)	A	A	A	A	A	A
LE (Eficiencia de Iluminación) (lux/W)	26,3	26,3	26,3	26,3	28,7	28,7
LE class (Clase de Eficiencia de Iluminación)	B	B	B	B	A	A
GFE (Eficiencia de Filtrado de Grasa)	75,5	75,5	75,5	75,5	91,2	91,2
GFE Class (Clase de Eficiencia de Filtrado de Grasa)	C	C	C	C	B	B
Flujo de aire en velocidad mínima (m³/h)	200	200	200	200	340	340
Flujo de aire en velocidad máxima (m³/h)	605	605	605	605	600	600
Flujo de aire en velocidad intensiva (TURBO) (m³/h)	825	825	825	825	850	850
Potencia sonora en velocidad mínima (dB)	40	40	40	40	50	50
Potencia sonora en velocidad máxima (dB)	64	64	64	64	65	65
Potencia sonora en velocidad intensiva (TURBO) (dB)	69	69	69	69	67	67
Po (Consumo de Electricidad en modo Desactivado) (W)	0,4	0,4	0,4	0,4	0,43	0,43
Ps (Consumo de Electricidad en modo de Espera) (W)	0	0	0	0	0	0
Directiva Integración según EU 66/2014						
f (Factor de Incremento en el Tiempo)	0,6	0,6	0,6	0,6	0,9	0,9
EEL (Eficiencia Energética)	29,3	29,3	29,3	29,3	53,7	53,7
QBEP (Flujo de aire en Punto de Máxima Eficiencia) (m³/h)	259,7	259,7	259,7	259,7	416,9	416,9
PBEP (Diferencia de Presión Estática en Punto de Máxima Eficiencia) (Pa)	326,2	326,2	326,2	326,2	411	411
WBEP (Potencia Eléctrica de entrada en Punto de Máxima Eficiencia) (W)	59,2	59,2	59,2	59,2	155,7	155,7
WL (Consumo Nominal de electricidad del sistema de Iluminación de la superficie de cocción) (W)	3	3	3	3	7	7
EMIDDLE (Iluminancia media del sistema de iluminación de la superficie de cocción) (lux)	79	79	79	79	201	201
Dimensiones exteriores						
Ancho (mm)	900	700	900	700	900	900
Fondo (mm)	300	300	300	300	300	300
Altura máxima total (mm)	1200	1200	1200	1200	1070	1070
Altura mínima total (mm)	845	845	845	845	755	755
Diametro de salida (mm)	150/125	150/125	150/125	150/125	150/125	150/125
Características						
Motor	BT4DC	BT4DC	BT4DC	BT4DC	BT3	BT3
Niveles de extracción	5+1	5+1	5+1	5+1	3+1	3+1
Consumo máximo motor (W)	135	135	135	135	280	280
Presión Máxima (Pa)	357	357	357	357	450	450
Presión Turbo (Pa)	365	365	365	365	470	470
Tipo de control	TCD6i	TCD6i	TCD6i	TCD6i	TC4i	TC4i
Desconexión automática	✓	✓	✓	✓	✓	✓
Indicador electrónico saturación filtro	✓	✓	✓	✓	✓	✓
Tipo de filtro	Metálico	Metálico	Metálico	Metálico	Metálico	Metálico
Número de filtros antigrasa	2+1	2+1	2+1	2+1	1+1	1+1
Interior blindado	-	-	-	-	-	-
Iluminación						
Clase de lámparas	SS Led	SS Led	SS Led	SS Led	EcoLed	EcoLed
Iluminación regulable en intensidad	✓	✓	✓	✓	✓	✓
Nº de lámparas	1	1	1	1	2	2
Instalación						
Distancia mínima a una placa de cocción eléctrica (mm)	530	530	530	530	530	530
Distancia mínima a una placa de cocción de gas (mm)	650	650	650	650	650	650
Instalación con salida de aire al exterior / recirculación	AMBAS	AMBAS	AMBAS	AMBAS	AMBAS	AMBAS
Sistema de fácil instalación	✓	✓	✓	✓	✓	✓
Conexión eléctrica						
Potencia total de acometida (W)	138	138	138	138	287	287
Tensión nominal (V)	220-240	220-240	220-240	220-240	220-240	220-240
Frecuencia de la red (Hz)	50	50	50	50	50	50
Aislamiento eléctrico	CLASE I	CLASE I	CLASE I	CLASE I	CLASE II	CLASE II
Clavija	-	-	-	-	EU - 2 pins	EU - 2 pins
Accesorios						
Extension tubo superior	02861303	02861303	2859318	2859318	02861303	02861303
Tubos decorativos blancos	-	-	-	-	-	02861003
Tubos decorativos negros	02861403	02861403	02861403	02861403	02861403	-
Embellecedor Islas	-	-	-	-	-	-
Válvula antirretorno	02832008	02832008	02832008	02832008	02832004	02832004
Filtro metálico MAX PRO	-	-	-	-	-	-
Filtro metálico	02800905/02800904*	02800905+02800904	02800905+02800904	02800905+02800904	02800930+02800904	02800930+02800904
Filtro DUAL (metálico + carbón activo)	02800918+02800938	02800918+02800938	02800918+02800938	02800918+02800938	02800922+02800938	02800922+02800938
Filtros carbón activo	02859318+02800938	02859318+02800938	02859318+02800938	02859318+02800938	02859398	02859398
Tubo flexible silenciador	02893002	02893002	02893002	02893002	02893002	02893002

02145407	02145203	02145007	02133407	02133007	02131407	02139407	02138407	02137407	02136407	02139007
8422248106160	8422248106177	8422248106184	8422248106191	8422248106207	8422248356329	8422248356282	8422248356299	8422248356305	8422248356312	8422248356336
GRECO 80 BK CATA&ROCA	GRECO 80 GR CATA&ROCA	GRECO 80 WH CATA&ROCA	GRECO 70 BK CATA&ROCA	GRECO 70 WH CATA&ROCA	THALASSA PRO 1200GBK	THALASSA PRO 900GBK	THALASSA PRO 800GBK	THALASSA PRO 700GBK	THALASSA PRO 600GBK	THALASSA PRO 900GBK
Vertical	Vertical	Vertical	Vertical	Vertical	Vertical	Vertical	Vertical	Vertical	Vertical	Vertical
56,3	56,3	56,3	56,3	56,3	16,8	16,8	16,8	16,8	16,8	16,8
A	A	A	A	A	A+++	A+++	A+++	A+++	A+++	A+++
30,6	30,6	30,6	30,6	30,6	40,3	40,3	40,3	40,3	40,3	40,3
A	A	A	A	A	A	A	A	A	A	A
28,7	28,7	28,7	28,7	28,7	23,7	23,7	23,7	23,7	23,7	23,7
A	A	A	A	A	B	B	B	B	B	B
91,2	91,2	91,2	91,2	91,2	75,5	75,5	75,5	75,5	75,5	75,5
B	B	B	B	B	C	C	C	C	C	C
340	340	340	340	340	283	283	283	283	283	283
600	600	600	600	600	640,5	640,5	640,5	640,5	640,5	640,5
850	850	850	850	850	842	842	842	842	842	842
50	50	50	50	50	46	46	46	46	46	46
65	65	65	65	65	64	64	64	64	64	64
67	67	67	67	67	69	69	69	69	69	69
0,43	0,43	0,43	0,43	0,43	0,35	0,35	0,35	0,35	0,35	0,35
0	0	0	0	0	-	-	-	-	-	-
0,9	0,9	0,9	0,9	0,9	0,5	0,5	0,5	0,5	0,5	0,5
53,7	53,7	53,7	53,7	53,7	27,5	27,5	27,5	27,5	27,5	27,5
416,9	416,9	416,9	416,9	416,9	369,6	369,6	369,6	369,6	369,6	369,6
411	411	411	411	411	314	314	314	314	314	314
155,7	155,7	155,7	155,7	155,7	80	80	80	80	80	80
7	7	7	7	7	3	3	3	3	3	3
201	201	201	201	201	71	71	71	71	71	71
800	800	800	700	700	1200	900	800	700	600	900
300	300	300	300	300	375	375	375	375	375	375
1070	1070	1070	1070	1070	1130	1130	1130	1130	1130	1130
755	755	755	755	755	815	815	815	815	815	815
150/125	150/125	150/125	150/125	150/125	150/125	150/125	150/125	150/125	150/125	150/125
BT3	BT3	BT3	BT3	BT3	BT4DC	BT4DC	BT4DC	BT4DC	BT4DC	BT4DC
3+1	3+1	3+1	3+1	3+1	5+1	5+1	5+1	5+1	5+1	5+1
280	280	280	280	280	135	135	135	135	135	135
450	450	450	450	450	357	357	357	357	357	357
470	470	470	470	470	365	365	365	365	365	365
TC4i	TC4i	TC4i	TC4i	TC4i	TCD6i	TCD6i	TCD6i	TCD6i	TCD6i	TCD6i
√	√	√	√	√	√	√	√	√	√	√
√	√	√	√	√	√	√	√	√	√	√
Metálico	Metálico	Metálico	Metálico	Metálico	Metálico	Metálico	Metálico	Metálico	Metálico	Metálico
1+1	1+1	1+1	1+1	1+1	1+1	1+1	1+1	1+1	1+1	1+1
-	-	-	-	-	-	-	-	-	-	-
EcoLed	EcoLed	EcoLed	EcoLed	EcoLed	SS Led	SS Led	SS Led	SS Led	SS Led	SS Led
√	√	√	√	√	√	√	√	√	√	√
2	2	2	2	2	1	1	1	1	1	1
530	530	530	530	530	450	450	450	450	450	450
650	650	650	650	650	650	650	650	650	650	650
AMBAS	AMBAS	AMBAS	AMBAS	AMBAS	AMBAS	AMBAS	AMBAS	AMBAS	AMBAS	AMBAS
√	√	√	√	√	√	√	√	√	√	√
287	287	287	287	287	138	138	138	138	138	138
220-240	220-240	220-240	220-240	220-240	220-240	220-240	220-240	220-240	220-240	220-240
50	50	50	50	50	50-60	50-60	50-60	50-60	50-60	50-60
CLASE II	CLASE II	CLASE II	CLASE II	CLASE II	CLASE I	CLASE I	CLASE I	CLASE I	CLASE I	CLASE I
EU - 2 pins	EU - 2 pins	EU - 2 pins	EU - 2 pins	EU - 2 pins	-	-	-	-	-	-
02861303	02861303	02861303	02861303	02861303	02861300	02861300	02861300	02861300	02861300	02861300
-	-	02861003	-	02861003	02861001	02861001	02861001	02861001	02861001	02861001
02861403	02861403	-	02861403	-	02861401	02861401	02861401	02861401	02861401	02861401
-	-	-	-	-	-	-	-	-	-	-
02832004	02832004	02832004	02832004	02832004	02832004	02832004	02832004	02832004	02832004	02832004
-	-	-	-	-	-	-	-	-	-	-
02800930-02800904	02800930-02800904	02800930-02800904	02800930-02800904	02800930-02800904	02800930 / 02800925	02800930 / 02800925	02800930 / 02800925	02800930 / 02800925	02800930 / 02800925	02800930 / 02800925
02800922-02800938	02800922-02800938	02800922-02800938	02800922-02800938	02800922-02800938	02800922 / 02800927	02800922 / 02800927	02800922 / 02800927	02800922 / 02800927	02800922 / 02800927	02800922 / 02800927
02859398	02859398	02859398	02859398	02859398	02859318	02859318	02859318	02859318	02859318	02859318
02893002	02893002	02893002	02893002	02893002	02893002	02893002	02893002	02893002	02893002	02893002

Código	02138007	02137007	02136007	02139507	02138507	02139406	02137406
EAN	8422248356343	8422248356350	8422248356367	8422248356374	8422248356381	8422248356220	8422248356237
Modelo	THALASSA PRO 800GWH	THALASSA PRO 700GWH	THALASSA PRO 600GWH	THALASSA PRO 900GR	THALASSA PRO 800GR	THALASSA 900GBK	THALASSA 700GBK
Tipo	Vertical	Vertical	Vertical	Vertical	Vertical	Vertical	Vertical
Ficha de producto según directivas EU65/2014 - EN61591, EN60704-2-13, EN50564							
AEC (Consumo de Energía Anual) (kWh/año)	16,8	16,8	16,8	16,8	16,8	58,6	58,6
EEL class (Clase de Eficiencia Energética)	A+++	A+++	A+++	A+++	A+++	A	A
FDE (Eficiencia Fluidodinámica)	40,3	40,3	40,3	40,3	40,3	29,4	29,4
FDE class (Clase de Eficiencia Fluidodinámica)	A	A	A	A	A	A	A
LE (Eficiencia de Iluminación) (lux/W)	23,7	23,7	23,7	23,7	23,7	23,7	23,7
LE class (Clase de Eficiencia de Iluminación)	B	B	B	B	B	B	B
GFE (Eficiencia de Filtrado de Grasa)	75,5	75,5	75,5	75,5	75,5	75,5	75,5
GFE Class (Clase de Eficiencia de Filtrado de Grasa)	C	C	C	C	C	C	C
Flujo de aire en velocidad mínima (m³/h)	283	283	283	283	283	346	346
Flujo de aire en velocidad máxima (m³/h)	640,5	640,5	640,5	640,5	640,5	600	600
Flujo de aire en velocidad intensiva (TURBO) (m³/h)	842	842	842	842	842	811	811
Potencia sonora en velocidad mínima (dB)	46	46	46	46	46	50	50
Potencia sonora en velocidad máxima (dB)	64	64	64	64	64	65	65
Potencia sonora en velocidad intensiva (TURBO) (dB)	69	69	69	69	69	67	67
Po (Consumo de Electricidad en modo Desactivado) (W)	0,35	0,35	0,35	0,35	0,35	0,43	0,43
Ps (Consumo de Electricidad en modo de Espera) (W)	-	-	-	-	-	-	-
Directiva Integración según EU 66/2014							
f (Factor de Incremento en el Tiempo)	0,5	0,5	0,5	0,5	0,5	0,9	0,9
EEL (Eficiencia Energética)	27,5	27,5	27,5	27,5	27,5	52,7	52,7
QBEP (Flujo de aire en Punto de Máxima Eficiencia) (m³/h)	369,6	369,6	369,6	369,6	369,6	457,2	457,2
PBEP (Diferencia de Presión Estática en Punto de Máxima Eficiencia) (Pa)	314	314	314	314	314	397	397
WBEP (Potencia Eléctrica de entrada en Punto de Máxima Eficiencia) (W)	80	80	80	80	80	171,6	171,6
WL (Consumo Nominal de electricidad del sistema de Iluminación de la superficie de cocción) (W)	3	3	3	3	3	3	3
EMIDDLE (Iluminancia media del sistema de iluminación de la superficie de cocción) (lux)	71	71	71	71	71	71	71
Dimensiones exteriores							
Ancho (mm)	800	700	600	900	800	900	700
Fondo (mm)	375	375	375	375	375	375	375
Altura máxima total (mm)	1130	1130	1130	1130	1130	1130	1130
Altura mínima total (mm)	815	815	815	815	815	815	815
Diametro de salida (mm)	150/125	150/125	150/125	150/125	150/125	150	150
Características							
Motor	BT4DC	BT4DC	BT4DC	BT4DC	BT4DC	BT3	BT3
Niveles de extracción	5+1	5+1	5+1	5+1	5+1	3+1	3+1
Consumo máximo motor (W)	135	135	135	135	135	280	280
Presión Máxima (Pa)	357	357	357	357	357	450	450
Presión Turbo (Pa)	365	365	365	365	365	470	470
Tipo de control	TCD6i	TCD6i	TCD6i	TCD6i	TCD6i	SDX6i	SDX6i
Desconexión automática	√	√	√	√	√	√	√
Indicador electrónico saturación filtro	√	√	√	√	√	√	√
Tipo de filtro	Metálico	Metálico	Metálico	Metálico	Metálico	Metálico	Metálico
Número de filtros antigrasa	1+1	1+1	1+1	1+1	1+1	1+1	1+1
Interior blindado	-	-	-	-	-	-	-
Iluminación							
Clase de lámparas	SS Led	SS Led	SS Led	SS Led	SS Led	SS Led	SS Led
Iluminación regulable en intensidad	√	√	√	√	√	√	√
Nº de lámparas	1	1	1	1	1	1	1
Instalación							
Distancia mínima a una placa de cocción eléctrica (mm)	450	450	450	450	450	450	450
Distancia mínima a una placa de cocción de gas (mm)	650	650	650	650	650	650	650
Instalación con salida de aire al exterior / recirculación	AMBAS	AMBAS	AMBAS	AMBAS	AMBAS	AMBAS	AMBAS
Sistema de fácil instalación	√	√	√	√	√	√	√
Conexión eléctrica							
Potencia total de acometida (W)	138	138	138	138	138	283	283
Tensión nominal (V)	220-240	220-240	220-240	220-240	220-240	220-240	220-240
Frecuencia de la red (Hz)	50-60	50-60	50-60	50-60	50-60	50	50
Aislamiento eléctrico	CLASE I	CLASE I	CLASE I	CLASE I	CLASE I	CLASE II	CLASE II
Clavija	-	-	-	-	-	-	-
Accesorios							
Extension tubo superior	02861300	02861300	02861300	02861300	02861300	02861300	02861300
Tubos decorativos blancos	02861001	02861001	02861001	02861001	02861001	02861001	02861001
Tubos decorativos negros	02861401	02861401	02861401	02861401	02861401	02861401	02861401
Embellecedor Islas	-	-	-	-	-	-	-
Válvula antirretorno	02832004	02832004	02832004	02832004	02832004	02832004	02832004
Filtro metálico MAX PRO	-	-	-	-	-	-	-
Filtro metálico	02800930 / 02800925	02800930 / 02800925	02800930 / 02800925	02800930 / 02800925	02800930 / 02800925	02800930 / 02800925	02800930 / 02800925
Filtro DUAL (metálico + carbón activo)	02800922 / 02800927	02800922 / 02800927	02800922 / 02800927	02800922 / 02800927	02800922 / 02800927	02800922 / 02800927	02800922 / 02800927
Filtros carbón activo	02859318	02859318	02859318	02859318	02859318	2859398	2859398
Tubo flexible silenciador	02893002	02893002	02893002	02893002	02893002	02893002	02893002

02136406	02139006	02137006	02136006	02059701	02078701	02027701	02059801	02078801	02027801	02059700
8422248356244	8422248356251	8422248356268	8422248356275	8422248355643	8422248355636	8422248355629	8422248355674	8422248355667	8422248355650	8422248355612
THALASSA 600GBK	THALASSA 900GWH	THALASSA 700GWH	THALASSA 600GWH	JUNO+ 9000 GBK	JUNO+ 7000 GBK	JUNO+ 6000 GBK	JUNO+ 9000 GWH	JUNO+ 7000 GWH	JUNO+ 6000 GWH	JUNO 9000 GBK
Vertical	Vertical	Vertical	Vertical	Vertical	Vertical	Vertical	Vertical	Vertical	Vertical	Vertical
58,6	58,6	58,6	58,6	23,1	23,1	23,1	23,1	23,1	23,1	45,9
A	A	A	A	A+	A+	A+	A+	A+	A+	A+
29,4	29,4	29,4	29,4	33,5	33,5	33,5	33,5	33,5	33,5	27,6
A	A	A	A	A	A	A	A	A	A	B
23,7	23,7	23,7	23,7	22,6	22,6	22,6	22,6	22,6	22,6	32
B	B	B	B	B	B	B	B	B	B	A
75,5	75,5	75,5	75,5	60,9	60,9	60,9	60,9	60,9	60,9	67,9
C	C	C	C	C	C	C	C	C	C	D
346	346	346	346	170	170	170	170	170	170	170
600	600	600	600	385	385	385	385	385	385	387,5
811	811	811	811	562	562	562	562	562	562	428
50	50	50	50	44	44	44	44	44	44	50
65	65	65	65	61	61	61	61	61	61	64
67	67	67	67	69	69	69	69	69	69	70
0,43	0,43	0,43	0,43	0,27	0,27	0,27	0,27	0,27	0,27	0,46
-	-	-	-	0	0	0	0	0	0	0
0,9	0,9	0,9	0,9	0,9	0,9	0,9	0,9	0,9	0,9	0,9
52,7	52,7	52,7	52,7	38,8	38,8	38,8	38,8	38,8	38,8	40,2
457,2	457,2	457,2	457,2	258	258	258	258	258	258	213
397	397	397	397	284	284	284	284	284	284	261
171,6	171,6	171,6	171,6	62,6	62,6	62,6	62,6	62,6	62,6	60,3
3	3	3	3	5	5	5	5	5	5	3
71	71	71	71	22,6	22,6	22,6	22,6	22,6	22,6	161
600	900	700	600	900	700	600	900	700	600	900
375	375	375	375	400	400	400	400	400	400	370
1130	1130	1130	1130	1000	1000	1000	1000	1000	1000	1000
815	815	815	815	820	820	820	820	820	820	820
150	150	150	150	150	150	150	150	150	150	150
BT3	BT3	BT3	BT3	T1DC	T1DC	T1DC	T1DC	T1DC	T1DC	T1DC
3+1	3+1	3+1	3+1	5+1	5+1	5+1	5+1	5+1	5+1	5+1
280	280	280	280	110	110	110	110	110	110	70
450	450	450	450	250	250	250	250	250	250	230
470	470	470	470	315	315	315	315	315	315	270
SDX6i	SDX6i	SDX6i	SDX6i	TCD6i	TCD6i	TCD6i	TCD6i	TCD6i	TCD6i	TCD6i
√	√	√	√	√	√	√	√	√	√	√
√	√	√	√	√	√	√	√	√	√	√
Metálico	Metálico	Metálico	Metálico	Metálico	Metálico	Metálico	Metálico	Metálico	Metálico	Metálico
1+1	1+1	1+1	1+1	1+1	1+1	1+1	1+1	1+1	1+1	1
-	-	-	-	-	-	-	-	-	-	-
SS Led	SS Led	SS Led	SS Led	SS Led	SS Led	SS Led	SS Led	SS Led	SS Led	CSLED
√	√	√	√	√	√	√	√	√	√	√
1	1	1	1	1	1	1	1	1	1	1
450	450	450	450	400	400	400	400	400	400	400
650	650	650	650	650	650	650	650	650	650	650
AMBAS	AMBAS	AMBAS	AMBAS	AMBAS	AMBAS	AMBAS	AMBAS	AMBAS	AMBAS	AMBAS
√	√	√	√	√	√	√	√	√	√	√
283	283	283	283	95	95	95	95	95	95	73
220-240	220-240	220-240	220-240	220-240	220-240	220-240	220-240	220-240	220-240	220-240
50	50	50	50	50/60Hz	50/60Hz	50/60Hz	50/60Hz	50/60Hz	50/60Hz	50/60Hz
CLASE II	CLASE II	CLASE II	CLASE II	CLASE I	CLASE I	CLASE I	CLASE I	CLASE I	CLASE I	CLASE I
-	-	-	-	-	-	-	-	-	-	-
02861300	02861300	02861300	02861300	-	-	-	-	-	-	-
02861001	02861001	02861001	02861001	-	-	-	-	-	-	-
02861401	02861401	02861401	02861401	-	-	-	-	-	-	-
-	-	-	-	-	-	-	-	-	-	-
02832004	02832004	02832004	02832004	02832004	02832004	02832004	02832004	02832004	02832004	-
-	-	-	-	-	-	-	-	-	-	-
02800930 / 02800925	02800930 / 02800925	02800930 / 02800925	02800930 / 02800925	02800915+02800949	02800915+02800949	02800915+02800949	02800915+02800949	02800915+02800949	02800915+02800949	02800915
02800922 / 02800927	02800922 / 02800927	02800922 / 02800927	02800922 / 02800927	02800921 / 02800927	02800921 / 02800927	02800921 / 02800927	02800921 / 02800927	02800921 / 02800927	02800921 / 02800927	02800921
2859398	2859398	2859398	2859398	02859394	02859394	02859394	02859394	02859394	02859394	02859488
02893002	02893002	02893002	02893002	02893002	02893002	02893002	02893002	02893002	02893002	02893002

Código	02078700	02027700	02029207	02021202	02029305	02021306	02132305	02075305
EAN	8422248355605	8422248355599	8422248101493	8422248101509	8422248068635	8422248068659	8422248073035	8422248110051
Modelo	JUNO 7000 GBK	JUNO 6000 GBK	LEGEND 900 XGBK	LEGEND 7000 XGBK	LEGEND 900 X	LEGEND 700 X	SYGMA 12010 X	SYGMA 9010 X
Tipo	Vertical	Vertical	Cajón	Cajón	Cajón	Cajón	Cajón	Cajón
Ficha de producto según directivas EU65/2014 - EN61591, EN60704-2-13, EN50564								
AEC (Consumo de Energía Anual) (kWh/año)	45,9	45,9	9,9	10,8	42,1	42,1	53,6	53,6
EEl class (Clase de Eficiencia Energética)	A+	A+	A++	A++	A	A	A	A
FDE (Eficiencia Fluidodinámica)	27,6	27,6	31,2	31,1	31,7	31,7	30,7	30,7
FDE class (Clase de Eficiencia Fluidodinámica)	B	B	A	A	A	A	A	A
LE (Eficiencia de Iluminación) (lux/W)	32	32	28,5	30	36	36	23,1	23,1
LE class (Clase de Eficiencia de Iluminación)	A	A	A	A	A	A	B	B
GFE (Eficiencia de Filtrado de Grasa)	67,9	67,9	76,4	77,3	78,5	78,5	91,2	91,2
GFE Class (Clase de Eficiencia de Filtrado de Grasa)	D	D	C	C	C	C	B	B
Flujo de aire en velocidad mínima (m³/h)	170	170	236,1	239,8	200	200	340	340
Flujo de aire en velocidad máxima (m³/h)	387,5	387,5	638,8	637,4	524	524	600	600
Flujo de aire en velocidad intensiva (TURBO) (m³/h)	428	428	-	-	648	648	802	802
Potencia sonora en velocidad mínima (dB)	50	50	44	42	40	40	50	50
Potencia sonora en velocidad máxima (dB)	64	64	65	63	64	64	65	65
Potencia sonora en velocidad intensiva (TURBO) (dB)	70	70	-	-	67	67	67	67
Po (Consumo de Electricidad en modo Desactivado) (W)	0,46	0,46	0,44	0,44	0,41	0,41	0,48	0,48
Ps (Consumo de Electricidad en modo de Espera) (W)	0	0	-	-	0	0	0,48	0,48
Directiva Integración según EU 66/2014								
f (Factor de Incremento en el Tiempo)	0,9	0,9	0,9	0,9	0,8	0,8	0,9	0,9
EEl (Eficiencia Energética)	40,2	40,2	32,5	32	44,8	44,8	52,1	52,1
QBEP (Flujo de aire en Punto de Máxima Eficiencia) (m³/h)	213	213	203,4	236,5	390,3	390,3	443,1	443,1
PBEP (Diferencia de Presión Estática en Punto de Máxima Eficiencia) (Pa)	261	261	142	134	329	329	427,1	427,1
WBEP (Potencia Eléctrica de entrada en Punto de Máxima Eficiencia) (W)	60,3	60,3	25,7	28,3	112,6	112,6	171	171
WL (Consumo Nominal de electricidad del sistema de iluminación de la superficie de cocción) (W)	3	3	2	2	7	7	3	3
EMIDDLE (Iluminancia media del sistema de iluminación de la superficie de cocción) (lux)	161	161	57	60	252	252	69	69
Dimensiones exteriores								
Ancho (mm)	700	600	895	695	900	700	1200	900
Fondo (mm)	370	370	500	500	505	505	496	495
Altura máxima total (mm)	1000	1000	998	998	1035	1035	1045	990
Altura mínima total (mm)	820	820	548	548	635	635	730	745
Diametro de salida (mm)	150	150	150	150	150	150	150	150
Características								
Motor	T1DC	T1DC	BLDC600	BLDC600	BTDCA	BTDCA	BT3	BT3
Niveles de extracción	5+1	5+1	5+1	5+1	5+1	5+1	5+1	5+1
Consumo máximo motor (W)	70	70	70	70	130	130	280	280
Presión Máxima (Pa)	230	230	220	220	455	455	450	450
Presión Turbo (Pa)	270	270	-	-	470	470	470	470
Tipo de control	TCD6i	TCD6i	T02	T02	NL5i	NL5i	SX4i	SX4i
Desconexión automática	√	√	√	√	√	√	√	√
Indicador electrónico saturación filtro	√	√	√	√	√	√	√	√
Tipo de filtro	Metálico	Metálico	Metálico	Metálico	Metálico	Metálico	Decorativo inox	Decorativo inox
Número de filtros antigrasa	1	1	3	2	3	2	4	3
Interior blindado	-	-	-	-	-	-	-	-
Iluminación								
Clase de lámparas	CSLED	CSLED	CSLED	CSLED	EcoLed	EcoLed	SS Led	SS Led
Iluminación regulable en intensidad	√	√	-	-	√	√	√	√
Nº de lámparas	1	1	1	1	2	2	1	1
Instalación								
Distancia mínima a una placa de cocción eléctrica (mm)	400	400	650	650	650	650	650	650
Distancia mínima a una placa de cocción de gas (mm)	650	650	650	650	650	650	650	650
Instalación con salida de aire al exterior / recirculación	AMBAS	AMBAS	AMBAS	AMBAS	AMBAS	AMBAS	AMBAS	AMBAS
Sistema de fácil instalación	√	√	√	√	√	√	√	√
Conexión eléctrica								
Potencia total de acometida (W)	73	73	72	72	137	137	283	283
Tensión nominal (V)	220-240	220-240	220-240	220-240	220-240	220-240	220-240	220-240
Frecuencia de la red (Hz)	50/60Hz	50/60Hz	50-60	50-60	50	50	50	50
Aislamiento eléctrico	CLASE I	CLASE I	CLASE I	CLASE I	CLASE II	CLASE II	CLASE II	CLASE II
Clavija	-	-	√	√	EU - 2 pins	EU - 2 pins	-	-
Accesorios								
Extension tubo superior	-	-	02861300	02861300	02861300	02861300	02861300	02861300
Tubos decorativos blancos	-	-	-	-	-	-	-	-
Tubos decorativos negros	-	-	02861401	02861401	02861401	02861401	02861401	02861401
Embellecedor Islas	-	-	-	-	-	-	-	-
Válvula antirretorno	-	-	-	-	02832004	02832004	02832004	02832004
Filtro metálico MAX PRO	-	-	-	-	02800917	02800917	-	-
Filtro metálico	02800915	02800915	02800974	02800973	02800200*	02800200*	02800930	02861301
Filtro DUAL (metálico + carbón activo)	02800921	02800921	02800922 / 02800927	02800922 / 02800927	02800922 / 02800927	02800922 / 02800927	02800922 / 02800927	02800922 / 02800927
Filtros carbón activo	02859488	02859488	2859398	2859398	2859398	2859398	2859398	2859398
Tubo flexible silenciador	02893002	02893002	02893002	02893002	02893002	02893002	02893002	02893002

02021310	02060310	02075401	02021400	02060400	02029602	02021602	02060602	02029309	02021309	02060309	02008210	02006205
8422248110068	8422248110075	8422248110082	8422248357272	8422248357289	8422248093422	8422248093446	8422248093453	8422248108706	8422248108690	8422248108683	8422248061797	8422248061780
SYGMA 7010 X	SYGMA 6010 X	SYGMA 9010 BK	SYGMA 7010 BK	SYGMA 6010 BK	S PLUS 9010 X	S PLUS 7010 X	S PLUS 6010 X	ST-9000 X	ST-7000 X	ST-6000 X	Gamma 900 GX / F	Gamma 700 GX / F
Cajón	Cajón	Cajón	Cajón	Cajón	Cajón	Cajón	Cajón	Cajón	Cajón	Cajón	Cristal curvo	Cristal curvo
53,6	53,6	53,6	53,6	53,6	100,9	98,7	98,7	36,4	36	36,1	56,3	56,3
A	A	A	A	A	C	C	C	C	C	C	A	A
30,7	30,7	30,7	30,7	30,7	16,3	16,3	16,3	10,12	9,84	9,48	30,6	30,6
A	A	A	A	A	D	D	D	E	E	E	A	A
23,1	23,1	23,1	23,1	23,1	22,5	30,3	30,3	39,3	38,9	39,6	36	36
B	B	B	B	B	B	A	A	A	A	A	A	A
91,2	91,2	91,2	91,2	91,2	88,5	88,5	88,5	70,56	70,11	72,14	91,2	91,2
B	B	B	B	B	B	B	B	D	D	D	B	B
340	340	340	340	340	361	361	361	165	161	166	340	340
600	600	600	600	600	637	637	637	302	294	292	600	600
802	802	802	802	802	-	-	-	-	-	-	800	800
50	50	50	50	50	69	69	69	58	58	58	50	50
65	65	65	65	65	74	74	74	62	63,5	62,4	65	65
67	67	67	67	67	-	-	-	-	-	-	67	67
0,48	0,48	0,48	0,48	0,48	0	0	0	0	0	0	0,26	0,26
0,48	0,48	0,48	0,48	0,48	-	-	-	-	-	-	0	0
0,9	0,9	0,9	0,9	0,9	1,4	1,4	1,4	1,6	1,7	1,7	0,9	0,9
52,1	52,1	52,1	52,1	52,1	82,4	81,7	81,7	74,9	75	75,4	53,7	53,7
443,1	443,1	443,1	443,1	443,1	375,3	375,3	375,3	192,63	172,17	171	416,9	416,9
427,1	427,1	427,1	427,1	427,1	295	295	295	110,53	118,37	114,29	411	411
171	171	171	171	171	188,8	188,8	188,8	58,45	57,55	57,27	155,7	155,7
3	3	3	3	3	6	3	3	2	2	2	7	7
69	69	69	69	69	135	91	91	79	78	79	252	252
700	600	900	700	600	900	700	600	900	700	600	900	700
495	495	495	495	495	500	500	500	500	500	500	500	500
990	990	990	990	990	1045	1045	1045	998	998	998	1070	1030
745	745	745	745	745	745	745	745	548	548	548	820	780
150	150	150	150	150	150	150	150	150	150	150	150	150
BT3	BT3	BT3	BT3	BT3	M3R	M3R	M3R	TT300	TT300	TT300	BT3	BT3
5+1	5+1	5+1	5+1	5+1	5+1	5+1	5+1	5+1	5+1	5+1	5+1	5+1
280	280	280	280	280	270	270	270	65	65	65	280	280
450	450	450	450	450	430	430	430	172,85	171,83	174,66	450	450
470	470	470	470	470	-	-	-	-	-	-	470	470
SX4i	SX4i	SX4i	SX4i	SX4i	Mecánica	Mecánica	Mecánica	Mecánica	Mecánica	Mecánica	VL3i	VL3i
√	√	√	√	√	-	-	-	-	-	-	√	√
√	√	√	√	√	-	-	-	-	-	-	-	-
Decorativo inox	Decorativo inox	Decorativo inox	Decorativo inox	Decorativo inox	Metálico	Metálico	Metálico	Metálico	Metálico	Metálico	Metálico	Metálico
2	2	3	2	2	3	2	2	3	2	2	1	1
-	-	-	-	-	-	-	-	-	-	-	-	-
SS Led	SS Led	SS Led	SS Led	SS Led	CSLED	CSLED	CSLED	CSLED	CSLED	CSLED	EcoLed	EcoLed
√	√	√	√	√	-	-	-	-	-	-	-	-
1	1	1	1	1	2	1	1	1	1	1	2	2
650	650	650	650	650	650	650	650	650	650	650	650	650
650	650	650	650	650	650	650	650	650	650	650	650	650
AMBAS	AMBAS	AMBAS	AMBAS	AMBAS	AMBAS	AMBAS	AMBAS	AMBAS	AMBAS	AMBAS	AMBAS	AMBAS
√	√	√	√	√	√	√	√	√	√	√	√	√
283	283	283	283	283	277	277	277	67	67	67	287	287
220-240	220-240	220-240	220-240	220-240	220-240	220-240	220-240	220-240	220-240	220-240	220-240	220-240
50	50	50	50	50	50	50	50	50	50	50	50	50
CLASE II	CLASE II	CLASE II	CLASE II	CLASE II	CLASE II	CLASE II	CLASE II	CLASE I	CLASE I	CLASE I	CLASE II	CLASE II
-	-	-	-	-	-	-	-	-	-	-	EU - 2 pins	EU - 2 pins
02861300	02861300	02861300	02861300	02861300	02861300	02861300	02861300	02861300	02861300	02861300	02861300	02861300
-	-	-	-	-	-	-	-	-	-	-	-	-
02861401	02861401	02861401	02861401	02861401	02861401	02861401	02861401	02861401	02861401	02861401	02861401	02861401
-	-	-	-	-	-	-	-	-	-	-	-	-
02832004	02832004	02832004	02832004	02832004	02832001	02832001	02832001	-	-	-	02832004	02832004
-	-	-	-	-	-	-	-	-	-	-	-	-
02861301	02861301	02861301	02861301	02861301	02861301	02861301	02861301	02800984	02800983	02800963	02819000*	02819000*
02800922 / 02800927	02800922 / 02800927	02800922 / 02800927	02800922 / 02800927	02800922 / 02800927	02800922 / 02800927	02800922 / 02800927	02800922 / 02800927	02800922 / 02800927	02800922 / 02800927	02800922 / 02800927	02800922 / 02800927	02800922 / 02800927
2859398	2859398	2859398	2859398	2859398	2859398	2859398	2859398	2859398	2859398	2859398	2859398	2859398
02893002	02893002	02893002	02893002	02893002	02893002	02893002	02893002	02893002	02893002	02893002	02893002	02893002

Código	02005219	02157309	02051303	02093303	02050305	02004310	02003307
EAN	8422248061803	8422248062299	8422248061827	8422248061834	8422248061841	8422248190596	8422248101615
Modelo	Gamma 600 GX / F	BETA 1200 X	BETA 900 X	BETA 700 X	BETA 600 X	OMEGA 900 X / M	OMEGA 7500 X
Tipo	Cristal curvo	Trapezoidal	Trapezoidal	Trapezoidal	Trapezoidal	Trapezoidal	Trapezoidal
Ficha de producto según directivas EU65/2014 - EN61591, EN60704-2-13, EN50564							
AEC (Consumo de Energía Anual) (kWh/año)	56,3	56,3	56,3	56,3	56,3	105,4	40,9
EEL class (Clase de Eficiencia Energética)	A	A	A	A	A	C	A
FDE (Eficiencia Fluidodinámica)	30,6	30,6	30,6	30,6	30,6	20	30,4
FDE class (Clase de Eficiencia Fluidodinámica)	A	A	A	A	A	C	A
LE (Eficiencia de Iluminación) (lux/W)	36	36	36	36	36	21	37
LE class (Clase de Eficiencia de Iluminación)	A	A	A	A	A	B	A
GFE (Eficiencia de Filtrado de Grasa)	91,2	91,2	91,2	91,2	91,2	90,3	78,8
GFE Class (Clase de Eficiencia de Filtrado de Grasa)	B	B	B	B	B	B	C
Flujo de aire en velocidad mínima (m³/h)	340	340	340	340	340	385	412,5
Flujo de aire en velocidad máxima (m³/h)	600	600	600	600	600	645	592,9
Flujo de aire en velocidad intensiva (TURBO) (m³/h)	800	850	850	850	850	-	-
Potencia sonora en velocidad mínima (dB)	50	50	50	50	50	57,8	58
Potencia sonora en velocidad máxima (dB)	65	65	65	65	65	71,8	68
Potencia sonora en velocidad intensiva (TURBO) (dB)	67	67	67	67	67	-	-
Po (Consumo de Electricidad en modo Desactivado) (W)	0,26	0,26	0,26	0,26	0,26	0	0
Ps (Consumo de Electricidad en modo de Espera) (W)	0	0	0	0	0	0	-
Directiva Integración según EU 66/2014							
f (Factor de Incremento en el Tiempo)	0,9	0,9	0,9	0,9	0,9	1,3	0,9
EEL (Eficiencia Energética)	53,7	53,7	53,7	53,7	53,7	77,6	49,9
QBEP (Flujo de aire en Punto de Máxima Eficiencia) (m³/h)	416,9	416,9	416,9	416,9	416,9	458,1	344,7
PBEP (Diferencia de Presión Estática en Punto de Máxima Eficiencia) (Pa)	411	411	411	411	411	333,8	379
WBEP (Potencia Eléctrica de entrada en Punto de Máxima Eficiencia) (W)	155,7	155,7	155,7	155,7	155,7	213	119,4
WL (Consumo Nominal de electricidad del sistema de Iluminación de la superficie de cocción) (W)	7	7	7	7	7	6	2
EMIDDLE (Iluminancia media del sistema de iluminación de la superficie de cocción) (lux)	252	252	252	252	252	126	73
Dimensiones exteriores							
Ancho (mm)	600	1200	900	700	600	900	745
Fondo (mm)	500	500	500	500	500	500	480
Altura máxima total (mm)	1020	1060	1020	1020	1020	1020	990
Altura mínima total (mm)	765	660	720	720	720	720	640
Diametro de salida (mm)	150	150	150	150	150	150	150
Características							
Motor	BT3	BT3	BT3	BT3	BT3	M3R	TT600
Niveles de extracción	5+1	5+1	5+1	5+1	5+1	5+1	5+1
Consumo máximo motor (W)	280	280	280	280	280	270	200
Presión Máxima (Pa)	450	450	450	450	450	430	470
Presión Turbo (Pa)	470	470	470	470	470	-	-
Tipo de control	VL3i	VL3i	VL3i	VL3i	VL3i	Mecánica	Mecánica
Desconexión automática	√	√	√	√	√	-	-
Indicador electrónico saturación filtro	-	-	-	-	-	-	-
Tipo de filtro	Metálico	Metálico	Metálico	Metálico	Metálico	Metálico	Metálico
Número de filtros antigrasa	1	4	3	2	2	3	2
Interior blindado	-	-	-	-	-	-	-
Iluminación							
Clase de lámparas	EcoLed	EcoLed	EcoLed	EcoLed	EcoLed	CSLED	CSLED
Iluminación regulable en intensidad	-	-	-	-	-	-	-
Nº de lámparas	2	2	2	2	2	2	1
Instalación							
Distancia mínima a una placa de cocción eléctrica (mm)	650	650	650	650	650	650	650
Distancia mínima a una placa de cocción de gas (mm)	650	650	650	650	650	650	650
Instalación con salida de aire al exterior / recirculación	AMBAS	AMBAS	AMBAS	AMBAS	AMBAS	AMBAS	AMBAS
Sistema de fácil instalación	√	√	√	√	√	√	√
Conexión eléctrica							
Potencia total de acometida (W)	287	287	287	287	287	276	202
Tensión nominal (V)	220-240	220-240	220-240	220-240	220-240	220-240	220-240
Frecuencia de la red (Hz)	50	50	50	50	50	50	50/60
Aislamiento eléctrico	CLASE II	CLASE II	CLASE II	CLASE II	CLASE II	CLASE II	CLASE I
Clavija	EU - 2 pins	EU - 2 pins	EU - 2 pins	EU - 2 pins	EU - 2 pins	No	VDE
Accesorios							
Extension tubo superior	02861300	02861300	02861300	02861300	02861300	02861300	02861300
Tubos decorativos blancos	-	-	-	-	-	-	-
Tubos decorativos negros	02861401	02861401	02861401	02861401	02861401	02861401	02861401
Embellecedor Islas	-	-	-	-	-	-	-
Válvula antirretorno	02832004	02832004	02832004	02832004	02832004	02832001	-
Filtro metálico MAX PRO	-	02800917	02800917	02800917	02800917	02800917	-
Filtro metálico	02819000*	02800200*	02800200*	02800200*	02800200*	02800905*	02800976
Filtro DUAL (metálico + carbón activo)	02800922 / 02800927	02800922 / 02800927	02800922 / 02800927	02800922 / 02800927	02800922 / 02800927	02800922 / 02800927	02800922 / 02800927
Filtros carbón activo	2859398	2859398	2859398	2859398	2859398	2859398	2859398
Tubo flexible silenciador	02893002	02893002	02893002	02893002	02893002	02893002	-

02003310	02002310	02004410	02002410	02004010	02003010	02002010	02063600	02085600	02002397	02088303
8422248190602	8422248109826	8422248190633	8422248109833	8422248190619	8422248190626	8422248109819	8422248087278	8422248087285	8422248106351	8422248087315
OMEGA 700 X /M	OMEGA 600 X /M	OMEGA 900 BK /M	OMEGA 600 BK /M	OMEGA 900 WH /M	OMEGA 700 WH /M	OMEGA 600 WH /M	V-900 X	V-700 X	V-6000 X	V-500 X
Trapezoidal	Trapezoidal	Trapezoidal	Trapezoidal	Trapezoidal	Trapezoidal	Trapezoidal	Trapezoidal	Trapezoidal	Trapezoidal	Trapezoidal
95,4	95,4	105,4	95,4	105,4	95,4	95,4	53,7	53,7	53,7	53,7
C	C	C	C	C	C	C	C	C	C	C
17,8	17,8	20	17,8	20	17,8	17,8	10,3	10,3	10,3	10,3
D	D	C	D	C	D	D	E	E	E	E
26	26	21	26	21	26	26	8,4	8,4	8,4	8,4
B	B	B	B	B	B	B	E	E	E	E
90,3	90,3	90,3	90,3	90,3	90,3	90,3	71,4	71,4	71,4	71,4
B	B	B	B	B	B	B	D	D	D	D
385	385	385	385	385	385	385	210	210	210	210
645	645	645	645	645	645	645	420	420	420	420
-	-	-	-	-	-	-	-	-	-	-
57,8	57,8	57,8	57,8	57,8	57,8	57,8	53	53	53	53
71,8	71,8	71,8	71,8	71,8	71,8	71,8	65	65	65	65
-	-	-	-	-	-	-	-	-	-	-
0	0	0	0	0	0	0	0	0	0	0
0	0	0	0	0	0	0	0	0	0	0
1,4	1,4	1,3	1,4	1,3	1,4	1,4	1,6	1,6	1,6	1,6
81,3	81,3	77,6	81,3	77,6	81,3	81,3	84,4	84,4	84,4	84,4
371,8	371,8	458,1	371,8	458,1	371,8	371,8	220	220	220	220
314	314	333,8	314	333,8	314	314	130	130	130	130
182,5	182,5	213	182,5	213	182,5	182,5	76,9	76,9	76,9	76,9
3	3	6	3	6	3	3	11	11	11	11
78	78	126	78	126	78	78	208,8	208,8	208,8	208,8
700	600	900	600	900	700	600	900	700	600	700
500	500	500	500	500	500	500	475	475	475	475
1020	1020	1020	1020	1020	1020	1020	910	910	910	910
720	720	720	720	720	720	720	610	610	610	610
150	150	150	150	150	150	150	150	150	150	150
M3R	M3R	M3R	M3R	M3R	M3R	M3R	K7 PLUS	K7 PLUS	K7 PLUS	K7 PLUS
5*1	5*1	5*1	5*1	5*1	5*1	5*1	5*1	5*1	5*1	5*1
270	270	270	270	270	270	270	95	95	95	95
430	430	430	430	430	430	430	200	200	200	200
-	-	-	-	-	-	-	-	-	-	-
Mecánica	Mecánica	Mecánica	Mecánica	Mecánica	Mecánica	Mecánica	Mecánica	Mecánica	Mecánica	Mecánica
-	-	-	-	-	-	-	-	-	-	-
-	-	-	-	-	-	-	-	-	-	-
Metálico	Metálico	Metálico	Metálico	Metálico	Metálico	Metálico	Metálico	Metálico	Metálico	Metálico
2	1	3	1	3	2	1	3	2	2	2
-	-	-	-	-	-	-	-	-	-	-
CSLED	CSLED	CSLED	CSLED	CSLED	CSLED	CSLED	LED E-14	LED E-14	LED E-14	LED E-14
-	-	-	-	-	-	-	-	-	-	-
1	1	2	1	2	1	1	2	2	2	2
650	650	650	650	650	650	650	650	650	650	650
650	650	650	650	650	650	650	650	650	650	650
AMBAS	AMBAS	AMBAS	AMBAS	AMBAS	AMBAS	AMBAS	AMBAS	AMBAS	AMBAS	AMBAS
√	√	√	√	√	√	√	√	√	√	√
273	273	276	273	276	273	273	106	106	106	106
220-240	220-240	220-240	220-240	220-240	220-240	220-240	220-240	220-240	220-240	220-240
50	50	50	50	50	50	50	50	50	50	50
CLASE II	CLASE II	CLASE II	CLASE II	CLASE II	CLASE II	CLASE II	CLASE II	CLASE II	CLASE II	CLASE II
No	No	No	No	No	No	No	EU - 2 pins	EU - 2 pins	EU - 2 pins	EU - 2 pins
02861300	02861300	02861300	02861300	02861300	02861300	02861300	02861300	02861300	02861300	02861300
-	-	-	-	-	-	-	-	-	-	-
02861401	02861401	02861401	02861401	02861401	02861401	02861401	02861401	02861401	02861401	02861401
-	-	-	-	-	-	-	-	-	-	-
02832001	02832001	02832001	02832001	02832001	02832001	02832001	02832004	02832004	02832004	02832004
02800917	02800917	02800917	02800917	02800917	02800917	02800917	02800917	02800917	02800917	02800917
02800905*	02800905*	02800905*	02800905*	02800905*	02800905*	02800905*	02800905*	02800905*	02800905*	02800905*
02800922 / 02800927	02800922 / 02800927	02800922 / 02800927	02800922 / 02800927	02800922 / 02800927	02800922 / 02800927	02800922 / 02800927	02800922 / 02800927	02800922 / 02800927	02800922 / 02800927	02800922 / 02800927
2859398	2859398	2859398	2859398	2859398	2859398	2859398	2859398	2859398	2859398	2859398
02893002	02893002	02893002	02893002	02893002	02893002	02893002	02893002	02893002	02893002	02893002

Código	02061001	02149402	02148402	02165202	02189005	02181308	02180308	02189308
EAN	8422248087308	8422248084161	8422248084178	8422248070492	8422248093729	8422248110556	8422248198547	8422248110549
Modelo	V-600 WH	Q-7790 BK	Q-7760 BK	CHORUS XGX	TENTA 90 GWH	CORONA X 120	CORONA X 100	CORONA X 90
Tipo	Trapezoidal	Trapezoidal	Trapezoidal	Cajón MO	Integración	Integración	Integración	Integración
Ficha de producto según directivas EU65/2014 - EN61591, EN60704-2-13, EN50564								
AEC (Consumo de Energía Anual) (kWh/año)	53,7	95,7	95,7	49	24,7	55,5	51,9	51,9
EEL class (Clase de Eficiencia Energética)	C	C	C	C	A+	A	A	A
FDE (Eficiencia Fluidodinámica)	10,3	17,8	17,8	9,8	37,5	30,6	30,6	30,6
FDE class (Clase de Eficiencia Fluidodinámica)	E	D	D	E	A	A	A	A
LE (Eficiencia de Iluminación) (lux/W)	8,4	36	36	36	23,7	16,1	22,3	22,3
LE class (Clase de Eficiencia de Iluminación)	E	A	A	A	B	C	B	B
GFE (Eficiencia de Filtrado de Grasa)	71,4	90,3	90,3	74,6	85,79	84,27	84,2	84,2
GFE Class (Clase de Eficiencia de Filtrado de Grasa)	D	B	B	D	B	C	C	C
Flujo de aire en velocidad mínima (m³/h)	210	385	385	210	245	340	340	340
Flujo de aire en velocidad máxima (m³/h)	420	645	645	400	509,4	600	600	600
Flujo de aire en velocidad intensiva (TURBO) (m³/h)	-	-	-	-	765,3	850	850	850
Potencia sonora en velocidad mínima (dB)	53	58	58	50	46	50	50	50
Potencia sonora en velocidad máxima (dB)	65	72	72	62	63	65	65	65
Potencia sonora en velocidad intensiva (TURBO) (dB)	-	-	-	-	67	67	67	67
Po (Consumo de Electricidad en modo Desactivado) (W)	0	0	0	0	0,49	0,26	0,26	0,26
Ps (Consumo de Electricidad en modo de Espera) (W)	0	0	0	0	0	0	0	0
Directiva Integración según EU 66/2014								
f (Factor de Incremento en el Tiempo)	1,6	1,4	1,4	1,6	0,7	0,9	0,9	0,9
EEL (Eficiencia Energética)	84,4	80,1	80,1	82,6	40,3	53,3	53,3	53,3
QBEP (Flujo de aire en Punto de Máxima Eficiencia) (m³/h)	220	371,8	371,8	208,6	346,6	416,9	416,9	416,9
PBEP (Diferencia de Presión Estática en Punto de Máxima Eficiencia) (Pa)	130	314	314	123	298	411	411	411
WBEP (Potencia Eléctrica de entrada en Punto de Máxima Eficiencia) (W)	76,9	182,5	182,5	72,9	76,6	155,7	155,7	155,7
WL (Consumo Nominal de electricidad del sistema de Iluminación de la superficie de cocción) (W)	11	7	7	7	7	6	3	3
EMIDDLE (Iluminancia media del sistema de iluminación de la superficie de cocción) (lux)	208,8	252	252	252	166	96,6	67	67
Dimensiones exteriores								
Ancho (mm)	700	900	600	598	900	1195	995	895
Fondo (mm)	475	560	560	470	310-350	310-350	310-350	310-350
Altura máxima total (mm)	910	1140	1110	1140	331	339	334	334
Altura mínima total (mm)	610	720	655	775	331	339	334	334
Diametro de salida (mm)	150	150	150	150	150	150	150	150
Características								
Motor	K7 PLUS	M3R	M3R	K7 PLUS	BT4DC	BT3	BT3	BT3
Niveles de extracción	5+1	5+1	5+1	5+1	5+1	5+1	5+1	5+1
Consumo máximo motor (W)	95	270	270	95	135	280	280	280
Presión Máxima (Pa)	200	430	430	200	357	450	450	450
Presión Turbo (Pa)	-	-	-	-	365	470	470	470
Tipo de control	Mecánica	Mecánica	Mecánica	Mecánica	TCD6i	VL4i	VL4i	VL4i
Desconexión automática	-	-	-	-	√	√	√	√
Indicador electrónico saturación filtro	-	-	-	-	√	-	-	-
Tipo de filtro	Metálico	Metálico	Metálico	Metálico	Metálico	Metálico	Metálico	Metálico
Número de filtros antigrasa	2	2	2	2	3	2	2	2
Interior blindado	-	-	-	-	-	-	-	-
Iluminación								
Clase de lámparas	LED E-14	EcoLed	EcoLed	EcoLed	SSLED	SSLED	SSLED	SSLED
Iluminación regulable en intensidad	-	-	-	-	√	-	-	-
Nº de lámparas	2	2	2	2	1	2	1	1
Instalación								
Distancia mínima a una placa de cocción eléctrica (mm)	650	650	650	592	550	550	550	550
Distancia mínima a una placa de cocción de gas (mm)	650	650	650	692	650	650	650	650
Instalación con salida de aire al exterior / recirculación	AMBAS	AMBAS	AMBAS	AMBAS	AMBAS	AMBAS	AMBAS	AMBAS
Sistema de fácil instalación	√	√	√	√	√	√	√	√
Conexión eléctrica								
Potencia total de acometida (W)	106	277	277	102	146	286	283	283
Tensión nominal (V)	220-240	220-240	220-240	220-240	220-240	220-240	220-240	220-240
Frecuencia de la red (Hz)	50	50	50	50	50-60	50	50	50
Aislamiento eléctrico	CLASE II	CLASE II	CLASE II	CLASE II	CLASE I	CLASE II	CLASE II	CLASE II
Clavija	EU - 2 pins	EU - 2 pins	EU - 2 pins	EU - 2 pins	-	-	-	-
Accesorios								
Extension tubo superior	02861300	02861300	02861300	02861300	02861300	02861300	02861300	02861300
Tubos decorativos blancos	-	-	-	-	-	-	-	-
Tubos decorativos negros	02861401	02861401	02861401	02861401	02861401	02861401	02861401	02861401
Embellecedor Islas	-	-	-	-	-	-	-	-
Válvula antirretorno	02832004	02832001	02832001	02832004	02832008	02832004	02832004	02832004
Filtro metálico MAX PRO	02800917	02800917	-	02800917	-	-	-	-
Filtro metálico	02800905*	02800905	02800940	02800905*	02811000	02800205	02800205	02800205
Filtro DUAL (metálico + carbón activo)	02800922 / 02800927	02800922 / 02800927	02800922 / 02800927	02800922 / 02800927	02800922 / 02800927	02800922 / 02800927	02800922 / 02800927	02800922 / 02800927
Filtros carbón activo	2859398	2859398	2859398	2859398	2859398	2859398	2859398	2859398
Tubo flexible silenciador	02893002	02893002	02893002	02893002	02893002	02893002	02893002	02893002

02188308	02187308	02186308	02189400	02186400	02186010	02189309	02188309	02187309	02186309	2184309
8422248110532	8422248110525	8422248110518	8422248348782	8422248198257	8422248355216	8422248110587	8422248356022	8422248351928	8422248110570	8422248110563
CORONAX 80	CORONA X 70	CORONA X 60	CORONA BK 90 / B	CORONA BK 60	CORONA WH 60	ARMONIA 90 X	ARMONIA 80 X	ARMONIA 70 X	ARMONIA 60 X	ARMONIA 45 X
Integración	Integración	Integración	Integración	Integración	Integración	Integración	Integración	Integración	Integración	Integración
51,9	51,9	51,9	51,9	51,9	51,9	100,9	100,9	100,9	100,9	100,9
A	A	A	A	A	A	C	C	C	C	C
30,6	30,6	30,6	30,6	30,6	30,6	16,3	16,3	16,3	16,3	16,3
A	A	A	A	A	A	D	D	D	D	D
22,3	22,3	22,3	22,3	22,3	22,3	21,4	21,4	21,4	21,4	21,4
B	B	B	B	B	B	B	B	B	B	B
84,2	84,2	84,2	84,2	84,2	84,2	88,5	88,5	88,5	88,5	88,5
C	C	C	C	C	C	B	B	B	B	B
340	340	340	340	340	340	385	385	385	385	385
600	600	600	600	600	600	645	645	645	645	645
850	850	850	850	850	850	-	-	-	-	-
50	50	50	50	50	50	56	56	56	56	56
65	65	65	65	65	65	70	70	70	70	70
67	67	67	67	67	67	-	-	-	-	-
0,26	0,26	0,26	0,26	0,26	0,26	0	0	0	0	0
0	0	0	0	0	0	0	0	0	0	0
0,9	0,9	0,9	0,9	0,9	0,9	1,4	1,4	1,4	1,4	1,4
53,3	53,3	53,3	53,3	53,3	53,3	82,4	82,4	82,4	82,4	82,4
416,9	416,9	416,9	416,9	416,9	416,9	375,3	375,3	375,3	375,3	375,3
411	411	411	411	411	411	295	295	295	295	295
155,7	155,7	155,7	155,7	155,7	155,7	188,8	188,8	188,8	188,8	188,8
3	3	3	3	3	3	6	6	6	6	6
67	67	67	67	67	67	128,3	128,3	128,3	128,3	128,3
795	695	595	895	595	595	898	798	698	598	447
310-350	310-350	310-350	310-350	310-350	310-350	310-350	310-350	310-350	310-350	310-350
334	334	334	334	334	334	280	280	280	280	280
334	334	334	334	334	334	280	280	280	280	280
150	150	150	150	150	150	150	150	150	150	150
BT3	BT3	BT3	BT3	BT3	BT3	M3R	M3R	M3R	M3R	M3R
5+1	5+1	5+1	5+1	5+1	5+1	5+1	5+1	5+1	5+1	5+1
280	280	280	280	280	280	270	270	270	270	270
450	450	450	450	450	450	430	430	430	430	430
470	470	470	470	470	470	-	-	-	-	-
VL4i	VL4i	VL4i	VL4i	VL4i	VL4i	Mecánica	Mecánica	Mecánica	Mecánica	Mecánica
v	v	v	v	v	v	-	-	-	-	-
-	-	-	-	-	-	-	-	-	-	-
Metálico	Metálico	Metálico	Metálico	Metálico	Metálico	Metálico	Metálico	Metálico	Metálico	Metálico
2	2	2	2	2	2	2	2	2	2	2
-	-	-	-	-	-	-	-	-	-	-
SSLED	SSLED	SSLED	SSLED	SSLED	SSLED	CSLED	CSLED	CSLED	CSLED	CSLED
-	-	-	-	-	-	-	-	-	-	-
1	1	1	1	1	1	2	2	2	2	2
550	550	550	550	550	550	550	550	550	550	550
650	650	650	650	650	650	650	650	650	650	650
AMBAS	AMBAS	AMBAS	AMBAS	AMBAS	AMBAS	AMBAS	AMBAS	AMBAS	AMBAS	AMBAS
v	v	v	v	v	v	v	v	v	v	v
283	283	283	283	283	283	276	276	276	276	276
220-240	220-240	220-240	220-240	220-240	220-240	220-240	220-240	220-240	220-240	220-240
50	50	50	50	50	50	50	50	50	50	50
CLASE II	CLASE II	CLASE II	CLASE II	CLASE II	CLASE II	CLASE I	CLASE I	CLASE I	CLASE I	CLASE I
-	-	-	-	-	-	-	-	-	-	-
02861300	02861300	02861300	02861300	02861300	02861300	02861300	02861300	02861300	02861300	02861300
-	-	-	-	-	-	-	-	-	-	-
02861401	02861401	02861401	02861401	02861401	02861401	02861401	02861401	02861401	02861401	02861401
-	-	-	-	-	-	-	-	-	-	-
02832004	02832004	02832004	02832004	02832004	02832004	02832001	02832001	02832001	02832001	02832001
-	-	-	-	-	-	-	-	-	-	-
02800210	02800943	02800205	02800205	02800205	02800205	02800212	02800212	02800212	02800211	02800211
02800922 / 02800927	02800922 / 02800927	02800922 / 02800927	02800922 / 02800927	02800922 / 02800927	02800922 / 02800927	02800922 / 02800927	02800922 / 02800927	02800922 / 02800927	02800922 / 02800927	02800922 / 02800927
2859398	2859398	2859398	2859398	2859398	2859398	2859398	2859398	2859398	2859398	2859398
02893002	02893002	02893002	02893002	02893002	02893002	02893002	02893002	02893002	02893002	02893002

Código	02187409	02186409	02131208	02130208	02131207	02130207	02031308	02030308
EAN	8422248356015	8422248355995	8422248078320	8422248078306	8422248078313	8422248078290	8422248103589	8422248103572
Modelo	ARMONIA 70 BK	ARMONIA 60 BK	GC DUAL 75 BK	GC DUAL 45 BK	GC DUAL 75 WH	GC DUAL 45 WH	GCX 83 SD	GCX 53 SD
Tipo	Integración	Integración	Grupo filtrante	Grupo filtrante	Grupo filtrante	Grupo filtrante	Grupo filtrante	Grupo filtrante
Ficha de producto según directivas EU65/2014 - EN61591, EN60704-2-13, EN50564								
AEC (Consumo de Energía Anual) (kWh/año)	100,9	100,9	58,3	58,3	58,3	58,3	56,1	56,1
EEL class (Clase de Eficiencia Energética)	C	C	A	A	A	A	A	A
FDE (Eficiencia Fluidodinámica)	16,3	16,3	30,2	30,2	30,2	30,2	30,2	30,2
FDE class (Clase de Eficiencia Fluidodinámica)	D	D	A	A	A	A	A	A
LE (Eficiencia de Iluminación) (lux/W)	21,4	21,4	16,1	16,1	16,1	16,1	26	26
LE class (Clase de Eficiencia de Iluminación)	B	B	C	C	C	C	B	B
GFE (Eficiencia de Filtrado de Grasa)	88,5	88,5	91,2	91,2	91,2	91,2	91,2	91,2
GFE Class (Clase de Eficiencia de Filtrado de Grasa)	B	B	B	B	B	B	B	B
Flujo de aire en velocidad mínima (m³/h)	385	385	340	340	340	340	340	340
Flujo de aire en velocidad máxima (m³/h)	645	645	600	600	600	600	600	600
Flujo de aire en velocidad intensiva (TURBO) (m³/h)	-	-	820	820	820	820	750	750
Potencia sonora en velocidad mínima (dB)	56	56	50	50	50	50	50	50
Potencia sonora en velocidad máxima (dB)	70	70	65	65	65	65	65	65
Potencia sonora en velocidad intensiva (TURBO) (dB)	-	-	67	67	67	67	67	67
Po (Consumo de Electricidad en modo Desactivado) (W)	0	0	0,3	0,3	0,3	0,3	0,3	0,3
Ps (Consumo de Electricidad en modo de Espera) (W)	0	0	0	0	0	0	0	0
Directiva Integración según EU 66/2014								
f (Factor de Incremento en el Tiempo)	1,4	1,4	0,9	0,9	0,9	0,9	0,9	0,9
EEL (Eficiencia Energética)	82,4	82,4	54,4	54,4	54,4	54,4	54,4	54,4
QBEP (Flujo de aire en Punto de Máxima Eficiencia) (m³/h)	375,3	375,3	429,4	429,4	429,4	429,4	429,4	429,4
PBEP (Diferencia de Presión Estática en Punto de Máxima Eficiencia) (Pa)	295	295	405	405	405	405	405	405
WBEP (Potencia Eléctrica de entrada en Punto de Máxima Eficiencia) (W)	188,8	188,8	159,8	159,8	159,8	159,8	159,8	159,8
WL (Consumo Nominal de electricidad del sistema de Iluminación de la superficie de cocción) (W)	6	6	7	7	7	7	7	7
EMIDDLE (Iluminancia media del sistema de iluminación de la superficie de cocción) (lux)	128,3	128,3	113	113	113	113	170	170
Dimensiones exteriores								
Ancho (mm)	698	598	792	492	792	492	830	530
Fondo (mm)	310-350	310-350	277	277	277	277	280	253
Altura máxima total (mm)	280	280	300	300	300	300	316	316
Altura mínima total (mm)	280	280	300	300	300	300	316	316
Diametro de salida (mm)	150	150	150	150	150	150	150	150
Características								
Motor	M3R	M3R	BT3	BT3	BT3	BT3	BT3	BT3
Niveles de extracción	5+1	5+1	5+1	5+1	5+1	5+1	5+1	5+1
Consumo máximo motor (W)	270	270	280	280	280	280	280	280
Presión Máxima (Pa)	430	430	450	450	450	450	450	450
Presión Turbo (Pa)	-	-	470	470	470	470	470	470
Tipo de control	Mecánica	Mecánica	TC4i	TC4i	TC4i	TC4i	TC4i	TC4i
Desconexión automática	-	-	√	√	√	√	√	√
Indicador electrónico saturación filtro	-	-	√	√	√	√	√	√
Tipo de filtro	Metálico	Metálico	Metálico	Metálico	Metálico	Metálico	Metálico	Metálico
Número de filtros antigrasa	2	2	1	1	1	1	2	2
Interior blindado	-	-	-	-	-	-	-	-
Iluminación								
Clase de lámparas	CSLED	CSLED	EcoLed	EcoLed	EcoLed	EcoLed	SSLED	SSLED
Iluminación regulable en intensidad	-	-	-	-	-	-	√	√
Nº de lámparas	2	2	2	2	2	2	1	1
Instalación								
Distancia mínima a una placa de cocción eléctrica (mm)	550	550	550	550	550	550	550	550
Distancia mínima a una placa de cocción de gas (mm)	650	650	650	650	650	650	650	650
Instalación con salida de aire al exterior / recirculación	AMBAS	AMBAS	AMBAS	AMBAS	AMBAS	AMBAS	AMBAS	AMBAS
Sistema de fácil instalación	√	√	√	√	√	√	√	√
Conexión eléctrica								
Potencia total de acometida (W)	276	276	287	287	287	287	285	285
Tensión nominal (V)	220-240	220-240	220-240	220-240	220-240	220-240	220-240	220-240
Frecuencia de la red (Hz)	50	50	50	50	50	50	50	50
Aislamiento eléctrico	CLASE I	CLASE I	CLASE II	CLASE II	CLASE II	CLASE II	CLASE II	CLASE II
Clavija	-	-	EU - 2 pins	EU - 2 pins	EU - 2 pins	EU - 2 pins	EU - 2 pins	EU - 2 pins
Accesorios								
Extension tubo superior	02861300	02861300	02861300	02861300	02861300	02861300	02861300	02861300
Tubos decorativos blancos	-	-	-	-	-	-	-	-
Tubos decorativos negros	02861401	02861401	02861401	02861401	02861401	02861401	02861401	02861401
Embellecedor Islas	-	-	-	-	-	-	-	-
Válvula antirretorno	02832001	02832001	02832004	02832004	02832004	02832004	02832004	02832004
Filtro metálico MAX PRO	-	-	-	-	-	-	-	-
Filtro metálico	02800212	02800211	02800903	02800904	02800903	02800904	65300315	65300310
Filtro DUAL (metálico + carbón activo)	02800922 / 02800927	02800922 / 02800927	02800922 / 02800927	02800922 / 02800927	02800922 / 02800927	02800922 / 02800927	02800922 / 02800927	02800922 / 02800927
Filtros carbón activo	2859398	2859398	2859398	2859398	2859398	2859398	2859398	2859398
Tubo flexible silenciador	02893002	02893002	02893002	02893002	02893002	02893002	02893002	02893002

2031304	02030304	02031302	02030305	02031301	02030309	02030408	02030005	02031300	02030300	02130302
8422248198486	8422248198479	8422248190411	8422248077842	8422248190381	8422248190374	8422248190404	8422248190398	8422248108461	8422248108454	8422248082716
GPL 75 X	GPL 52 X	GL 75 X	GL 45 X	GT-PLUS 75 X / M	GT-PLUS 45 X / M	GT-PLUS 45 BK / M	GT-PLUS 45 WH / M	GCB 73 X	GCB 55 X	G 50 LUX X
Grupo filtrante	Grupo filtrante	Grupo filtrante	Grupo filtrante	Grupo filtrante	Grupo filtrante	Grupo filtrante	Grupo filtrante	Grupo filtrante	Grupo filtrante	Grupo filtrante
60	59	58,3	58,3	88,6	88,6	88,6	88,6	54	54	49
B	B	A	A	C	C	C	C	C	C	C
26,1	25,9	30,2	30,2	16,3	16,3	16,3	16,3	10,1	10,1	9,8
B	B	A	A	D	D	D	D	E	E	E
29,8	32,5	24,3	24,3	28,3	33,7	33,7	33,7	29,5	30,4	36
A	A	B	B	A	A	A	A	A	A	A
66,7	66,7	91,2	91,2	91,2	91,2	91,2	91,2	58,3	58,3	74,6
D	D	B	B	B	B	B	B	E	E	D
252,4	249,6	340	340	300	300	300	300	283,1	282	210
591,8	589,7	600	600	645	645	645	645	372,2	371,1	400
-	-	820	820	-	-	-	-	-	-	-
50,2	48,9	50	50	50	50	50	50	60	59	50
67,5	67,6	65	65	65	65	65	65	66,4	65,9	62
-	-	67	67	-	-	-	-	-	-	-
0	0	0,3	0,3	0	0	0	0	0	0	0
0,48	0,49	0	0	0	0	0	0	0	0	0
1,06	1,07	0,9	0,9	1,4	1,4	1,4	1,4	1,64	1,64	1,6
61,1	60,7	54,4	54,4	81,1	81,1	81,1	81,1	83,5	83,6	82,6
332,5	327,4	429,4	429,4	358,1	358,1	358,1	358,1	198,1	197,5	208,6
410	411	405	405	270	270	270	270	160	161	123
145,3	144,3	159,8	159,8	164,9	164,9	164,9	164,9	86,9	87,2	72,9
4,8	3,2	7	7	6	6	6	6	3	3	7
143,2	104	170	170	170	202	202	202	88,4	91,2	252
700	520	792	492	792	492	492	492	730	550	530
280	280	277	277	277	277	277	277	310	310	310
256	256	315	280	312	282	282	282	187	187	172
256	256	315	280	312	282	282	282	187	187	172
150	150	150	150	150	150	150	150	150	150	150
186W	186W	BT3	BT3	BT2	BT2	BT2	BT2	120W	120W	K7 PLUS
5*1	5*1	5*1	5*1	5*1	5*1	5*1	5*1	5*1	5*1	5*1
186	186	280	280	200	200	200	200	120	120	95
484	484	450	450	400	400	400	400	226	226	200
-	-	470	470	-	-	-	-	-	-	-
Touch Control	Touch Control	TC4i	TC4i	Mecánica	Mecánica	Mecánica	Mecánica	Mecánica	Mecánica	Mecánica
√	√	√	√	-	-	-	-	-	-	-
√	√	√	√	-	-	-	-	-	-	-
Metálico	Metálico	Metálico	Metálico	Metálico	Metálico	Metálico	Metálico	Metálico	Metálico	Metálico
2	2	3	2	2	2	2	2	2	2	1
-	-	-	-	-	-	-	-	-	-	-
Tira led	Tira led	EcoLed	EcoLed	CSLED	CSLED	CSLED	CSLED	CSLED	CSLED	EcoLed
-	-	√	√	-	-	-	-	-	-	-
1	1	2	2	2	2	2	2	1	1	2
550	550	550	550	550	550	550	550	550	550	550
650	650	650	650	650	650	650	650	650	650	650
AMBAS	AMBAS	AMBAS	AMBAS	AMBAS	AMBAS	AMBAS	AMBAS	AMBAS	AMBAS	AMBAS
√	√	√	√	√	√	√	√	√	√	√
189,5	189,5	287	287	206	206	206	206	123	123	102
220-240	220-240	220-240	220-240	220-240	220-240	220-240	220-240	220-240	220-240	220-240
50	50	50	50	50	50	50	50	50	50	50
CLASE I	CLASE I	CLASE II	CLASE II	CLASE II	CLASE II	CLASE II	CLASE II	CLASE I	CLASE I	CLASE II
-	-	EU - 2 pins	EU - 2 pins	EU - 2 pins	EU - 2 pins	EU - 2 pins	EU - 2 pins	-	-	EU - 2 pins
02861300	02861300	02861300	02861300	02861300	02861300	02861300	02861300	02861300	02861300	02861300
-	-	-	-	-	-	-	-	-	-	-
02861401	02861401	02861401	02861401	02861401	02861401	02861401	02861401	02861401	02861401	02861401
-	-	-	-	-	-	-	-	-	-	-
-	-	02832004	02832004	02832004	02832004	02832004	02832004	-	-	02832004
-	-	-	-	-	-	-	-	-	-	-
02811015	02811016	02811000	02811000	02811000*	02811000*	02811000*	02811000*	02800988	02800987	02894010
02800922 / 02800927	02800922 / 02800927	02800922 / 02800927	02800922 / 02800927	02800922 / 02800927	02800922 / 02800927	02800922 / 02800927	02800922 / 02800927	02800922 / 02800927	02800922 / 02800927	02800922 / 02800927
2859398	2859398	2859398	2859398	2859398	2859398	2859398	2859398	2859398	2859398	2859398
-	-	02893002	02893002	02893002	02893002	02893002	02893002	02893002	02893002	02893002

Código	02039305	02039005	02010601	02010101	02010404	02010300	02010302
EAN	8422248087377	8422248087384	8422248112741	8422248112758	8422248357364	8422248082365	8422248082402
Modelo	G-45 X	G-45 WH	TFH 6830 X	TFH 6830 GWH	TFH 6830 GBK	TFH 6630 X	TFH 6630 BK
Tipo	Grupo filtrante	Grupo filtrante	Telescópica	Telescópica	Telescópica	Telescópica	Telescópica
Ficha de producto según directivas EU65/2014 - EN61591, EN60704-2-13, EN50564							
AEC (Consumo de Energía Anual) (kWh/año)	48,6	48,6	16,6	16,6	16,6	19,3	19,3
EEL class (Clase de Eficiencia Energética)	C	C	A+++	A+++	A+++	A+	A+
FDE (Eficiencia Fluidodinámica)	11,7	11,7	41,11	41,11	41,11	34,4	34,4
FDE class (Clase de Eficiencia Fluidodinámica)	E	E	A	A	A	A	A
LE (Eficiencia de Iluminación) (lux/W)	8,4	8,4	22,6	22,6	22,6	21,9	21,9
LE class (Clase de Eficiencia de Iluminación)	E	E	B	B	B	B	B
GFE (Eficiencia de Filtrado de Grasa)	63	63	66,4	66,4	66,4	66,4	66,4
GFE Class (Clase de Eficiencia de Filtrado de Grasa)	E	E	D	D	D	D	D
Flujo de aire en velocidad mínima (m³/h)	162	162	291	291	291	210	210
Flujo de aire en velocidad máxima (m³/h)	335	335	600	600	600	410	410
Flujo de aire en velocidad intensiva (TURBO) (m³/h)	-	-	795	795	795	605	605
Potencia sonora en velocidad mínima (dB)	57	57	46	46	46	47	47
Potencia sonora en velocidad máxima (dB)	62	62	64	64	64	64	64
Potencia sonora en velocidad intensiva (TURBO) (dB)	-	-	69	69	69	70	70
Po (Consumo de Electricidad en modo Desactivado) (W)	0	0	0,3	0,3	0,3	0,4	0,4
Ps (Consumo de Electricidad en modo de Espera) (W)	0	0	-	-	-	-	-
Directiva Integración según EU 66/2014							
f (Factor de Incremento en el Tiempo)	1,6	1,6	0,5	0,5	0,5	0,8	0,8
EEL (Eficiencia Energética)	81,7	81,7	27,5	27,5	27,5	39,2	39,2
QBEP (Flujo de aire en Punto de Máxima Eficiencia) (m³/h)	185,2	185,2	332,82	332,82	332,82	275,2	275,2
PBEP (Diferencia de Presión Estática en Punto de Máxima Eficiencia) (Pa)	159	159	251,41	251,41	251,41	263	263
WBEP (Potencia Eléctrica de entrada en Punto de Máxima Eficiencia) (W)	69,4	69,4	79,03	79,03	79,03	58,6	58,6
WL (Consumo Nominal de electricidad del sistema de Iluminación de la superficie de cocción) (W)	11	11	3	3	3	3	3
EMIDDLE (Iluminancia media del sistema de iluminación de la superficie de cocción) (lux)	93	93	79	79	79	67	67
Dimensiones exteriores							
Ancho (mm)	510	510	600	600	600	600	600
Fondo (mm)	302	302	300-350	300-350	300-350	300-350	300-350
Altura máxima total (mm)	170	170	221,5	221,5	221,5	221,5	221,5
Altura mínima total (mm)	170	170	221,5	221,5	221,5	221,5	221,5
Diametro de salida (mm)	150	150	150	150	150	150	150
Características							
Motor	TF 2003	TF 2003	BT4DC	BT4DC	BT4DC	T1DC	T1DC
Niveles de extracción	5+1	5+1	5+1	5+1	5+1	5+1	5+1
Consumo máximo motor (W)	100	100	135	135	135	90	90
Presión Máxima (Pa)	194	194	357	357	357	250	250
Presión Turbo (Pa)	-	-	365	365	365	315	315
Tipo de control	Slider	Slider	TCD6i	TCD6i	TCD6i	TCD6i	TCD6i
Desconexión automática	-	-	√	√	√	√	√
Indicador electrónico saturación filtro	-	-	√	√	√	√	√
Tipo de filtro	Metálico	Metálico	Metálico	Metálico	Metálico	Metálico	Metálico
Número de filtros antigra	1	1	2	2	2	2	2
Interior blindado	-	-	-	-	-	-	-
Iluminación							
Clase de lámparas	LED E-14	LED E-14	SS Led	SS Led	SS Led	SS Led	SS Led
Iluminación regulable en intensidad	-	-	√	√	√	√	√
Nº de lámparas	2	2	1	1	1	1	1
Instalación							
Distancia mínima a una placa de cocción eléctrica (mm)	550	550	550	550	550	550	550
Distancia mínima a una placa de cocción de gas (mm)	650	650	650	650	650	650	650
Instalación con salida de aire al exterior / recirculación	AMBAS	AMBAS	AMBAS	AMBAS	AMBAS	AMBAS	AMBAS
Sistema de fácil instalación	√	√	√	√	√	√	√
Conexión eléctrica							
Potencia total de acometida (W)	111	111	138	138	138	93	93
Tensión nominal (V)	220-240	220-240	220-240	220-240	220-240	220-240	220-240
Frecuencia de la red (Hz)	50	50	50-60	50-60	50-60	50	50
Aislamiento eléctrico	CLASE I	CLASE I	CLASE I	CLASE I	CLASE I	CLASE I	CLASE I
Clavija	-	-	-	-	-	-	-
Accesorios							
Extension tubo superior	02861300	02861300	02861300	02861300	02861300	02861300	02861300
Tubos decorativos blancos	-	-	-	-	-	-	-
Tubos decorativos negros	02861401	02861401	02861401	02861401	02861401	02861401	02861401
Embellecedor Islas	-	-	-	-	-	-	-
Válvula antirretorno	02849003	02849003	02832004	02832004	02832004	02832004	02832004
Filtro metálico MAX PRO	-	-	-	-	-	-	-
Filtro metálico	02808000*	02808000*	02825279	02825279	02825279	02825279	02825279
Filtro DUAL (metálico + carbón activo)	02800922 / 02800927	02800922 / 02800927	02800922 / 02800927	02800922 / 02800927	02800922 / 02800927	02800922 / 02800927	02800922 / 02800927
Filtros carbón activo	2859398	2859398	2859398	2859398	2859398	2859398	2859398
Tubo flexible silenciador	-	-	02893002	02893002	02893002	02893002	02893002

02010301	02010609	02010009	02010409	02017203	02017202	02094306	02089306	02017606	02094305	02089305	02017305
8422248082396	8422248343626	8422248343619	8422248343602	8422248062015	8422248062008	8422248110310	8422248110327	8422248110334	8422248061964	8422248061971	8422248061988
TFH 6630 WH	TFH 6430 X	TFH 6430 GBK	TFH 6430 GWH	TF-2003 600 GBK /B	TF-2003 600 GWH /A	EXTENDER 900	EXTENDER 700	EXTENDER 600	TF-2003 DURALUM 900	TF-2003 DURALUM 700	TF-2003 DURALUM 600
Telescópica	Telescópica	Telescópica	Telescópica	Telescópica	Telescópica	Telescópica	Telescópica	Telescópica	Telescópica	Telescópica	Telescópica
19,3	13,4	13,4	13,4	44,5	44,5	44,5	44,5	44,5	46,3	44,5	44,5
A+	A+	A+	A+	C	C	C	C	C	C	C	C
34,4	24,9	24,9	24,9	11,9	11,9	11,9	11,9	11,9	10,1	11,9	11,9
A	B	B	B	E	E	E	E	E	E	E	E
21,9	18	18	18	36	36	36	36	36	36	36	36
B	C	C	C	A	A	A	A	A	A	A	A
66,4	79,9	79,9	79,9	68	68	68	68	68	68	68	68
D	C	C	C	D	D	D	D	D	D	D	D
210	164,1	164,1	164,1	150	150	150	150	150	150	150	150
410	320,4	320,4	320,4	390	390	390	390	390	390	390	390
605	391,5	391,5	391,5	-	-	-	-	-	-	-	-
47	44	44	44	45	45	45	45	45	45	45	45
64	62	62	62	57	57	57	57	57	57	57	57
70	65	65	65	-	-	-	-	-	-	-	-
0,4	0,45	0,45	0,45	0	0	0	0	0	0	0	0
-	-	-	-	0	0	0	0	0	0	0	0
0,8	1,1	1,1	1,1	1,6	1,6	1,6	1,6	1,6	1,6	1,6	1,6
39,2	41,5	41,5	41,5	78,2	78,2	78,2	78,2	78,2	81,1	78,2	78,2
275,2	164,6	164,6	164,6	198,2	198,2	198,2	198,2	198,2	201,1	198,2	198,2
263	152	152	152	148	148	148	148	148	125	148	148
58,6	27,9	27,9	27,9	68,6	68,6	68,6	68,6	68,6	69	68,6	68,6
3	3	3	3	7	7	7	7	7	7	7	7
67	54	54	54	252	252	252	252	252	252	252	252
600	600	600	600	600	600	900	700	600	900	700	600
300-350	300-350	300-350	300-350	280	280	300	300	300	280	280	280
221,5	181,5	181,5	181,5	180	180	180	180	180	180	180	180
221,5	181,5	181,5	181,5	180	180	180	180	180	180	180	180
150	150	150	150	150	150	150	150	150	150	150	150
T1DC	EY400	EY400	EY400	TF 2003	TF 2003	TF 2003	TF 2003	TF 2003	TF 2003	TF 2003	TF 2003
5+1	5+1	5+1	5+1	5+1	5+1	5+1	5+1	5+1	5+1	5+1	5+1
90	55	55	55	100	100	100	100	100	100	100	100
250	243	243	243	194	194	194	194	194	194	194	194
315	362	362	362	-	-	-	-	-	-	-	-
TCD6i	TC TFH4i	TC TFH4i	TC TFH4i	Interruptor	Interruptor	Interruptor	Interruptor	Interruptor	Interruptor	Interruptor	Interruptor
√	√	√	√	-	-	-	-	-	-	-	-
√	√	√	√	-	-	-	-	-	-	-	-
Metálico	Metálico	Metálico	Metálico	Metálico	Metálico	Metálico	Metálico	Metálico	Metálico	Metálico	Metálico
2	2	2	2	2	2	2	2	2	2	2	2
-	-	-	-	√	√	√	√	√	√	√	√
SS Led	SS Led	SS Led	SS Led	Ecoled	Ecoled	Ecoled	Ecoled	Ecoled	Ecoled	Ecoled	Ecoled
√	√	√	√	-	-	-	-	-	-	-	-
1	1	1	1	2	2	2	2	2	2	2	2
550	550	550	550	550	550	550	550	550	550	550	550
650	650	650	650	650	650	650	650	650	650	650	650
AMBAS	AMBAS	AMBAS	AMBAS	AMBAS	AMBAS	AMBAS	AMBAS	AMBAS	AMBAS	AMBAS	AMBAS
√	√	√	√	√	√	√	√	√	√	√	√
93				107	107	107	107	107	107	107	107
220-240	220-240	220-240	220-240	220-240	220-240	220-240	220-240	220-240	220-240	220-240	220-240
50	50	50	50	50	50	50	50	50	50	50	50
CLASE I	CLASE I	CLASE I	CLASE I	CLASE I	CLASE I	CLASE I	CLASE I	CLASE I	CLASE I	CLASE I	CLASE I
-	-	-	-	-	-	-	-	-	-	-	-
02861300	02861300	02861300	02861300	02861300	02861300	02861300	02861300	02861300	02861300	02861300	02861300
-	-	-	-	-	-	-	-	-	-	-	-
02861401	02861401	02861401	02861401	02861401	02861401	02861401	02861401	02861401	02861401	02861401	02861401
-	-	-	-	-	-	-	-	-	-	-	-
02832004	02832004	02832004	02832004	02849003	02849003	02849003	02849003	02849003	02849003	02849003	02849003
-	-	-	-	-	-	-	-	-	-	-	-
02825279	02825279	02825279	02825279	02825272*	02825272*	02825278	02825277	02825276	02825273*	02825274*	02825272*
02800922 / 02800927	02800922 / 02800927	02800922 / 02800927	02800922 / 02800927	02800922 / 02800927	02800922 / 02800927	02800922 / 02800927	02800922 / 02800927	02800922 / 02800927	02800922 / 02800927	02800922 / 02800927	02800922 / 02800927
2859398	2859398	2859398	2859398	2859398	2859398	2859398	2859398	2859398	2859398	2859398	2859398
02893002	02893002	02893002	02893002	-	-	-	-	-	-	-	-

Código	02034310	02034501	02034606	02034107	02034408	02001301	02011317	02011017
EAN	8422248082129	8422248082136	8422248101998	8422248102001	8422248108096	8422248062039	8422248105231	8422248105224
Modelo	TF-5260 X	TF-5260 WH	TFB-5160 X	TFB-5160 WH	TFB-5160 BK	S-BOX X	LF-2060 X	LF-2060 WH
Tipo	Telescópica	Telescópica	Telescópica	Telescópica	Telescópica	Standard	Standard	Standard
Ficha de producto según directivas EU65/2014 - EN61591, EN60704-2-13, EN50564								
AEC (Consumo de Energía Anual) (kWh/año)	78,3	78,3	36,5	36,5	36,5	52,5	45,1	45,1
EEL class (Clase de Eficiencia Energética)	D	D	C	C	C	C	C	C
FDE (Eficiencia Fluidodinámica)	9	9	8,86	8,86	8,86	11,9	9,4	9,4
FDE class (Clase de Eficiencia Fluidodinámica)	E	E	E	E	E	E	E	E
LE (Eficiencia de Iluminación) (lux/W)	9,3	9,3	43,9	43,9	43,9	4,9	14,5	14,5
LE class (Clase de Eficiencia de Iluminación)	E	E	A	A	A	F	D	D
GFE (Eficiencia de Filtrado de Grasa)	66,5	66,5	60,6	60,6	60,6	68	79,6	79,6
GFE Class (Clase de Eficiencia de Filtrado de Grasa)	D	D	E	E	E	D	C	C
Flujo de aire en velocidad mínima (m³/h)	174,8	174,8	158,4	158,4	158,4	150	107,5	107,5
Flujo de aire en velocidad máxima (m³/h)	325,1	325,1	297,2	297,2	297,2	390	195,6	195,6
Flujo de aire en velocidad intensiva (TURBO) (m³/h)	-	-	-	-	-	-	-	-
Potencia sonora en velocidad mínima (dB)	54	54	47,8	47,8	47,8	45	56	56
Potencia sonora en velocidad máxima (dB)	68	68	61,1	61,1	61,1	57	69	69
Potencia sonora en velocidad intensiva (TURBO) (dB)	-	-	-	-	-	-	-	-
Po (Consumo de Electricidad en modo Desactivado) (W)	0	0	0	0	0	0	0	0
Ps (Consumo de Electricidad en modo de Espera) (W)	0	0	-	-	-	0	0	0
Directiva Integración según EU 66/2014								
f (Factor de Incremento en el Tiempo)	1,7	1,7	1,68	1,68	1,68	1,6	1,7	1,7
EEL (Eficiencia Energética)	93,5	93,5	76,34	76,34	76,34	83,4	82,4	82,4
QBEP (Flujo de aire en Punto de Máxima Eficiencia) (m³/h)	198	198	158,4	158,4	158,4	198,2	116,2	116,2
PBEP (Diferencia de Presión Estática en Punto de Máxima Eficiencia) (Pa)	185	185	115,03	115,03	115,03	148	192	192
WBEP (Potencia Eléctrica de entrada en Punto de Máxima Eficiencia) (W)	113,3	113,3	57,11	57,11	57,11	68,6	66,2	66,2
WL (Consumo Nominal de electricidad del sistema de Iluminación de la superficie de cocción) (W)	11	11	2	2	2	18	5,5	5,5
EMIDDLE (Luminancia media del sistema de iluminación de la superficie de cocción) (lux)	102	102	87,8	87,8	87,8	89	80	80
Dimensiones exteriores								
Ancho (mm)	600	600	595	595	595	600	600	600
Fondo (mm)	280	280	297	297	297	500	452	452
Altura máxima total (mm)	175	175	200	200	200	142	85	85
Altura mínima total (mm)	175	175	225	225	225	142	85	85
Diametro de salida (mm)	150	150	150	150	150	150	150	150
Características								
Motor	2 x LIN	2 x LIN	TT300	TT300	TT300	TF 2003	L1N	L1N
Niveles de extracción	5+1	5+1	5+1	5+1	5+1	5+1	5+1	5+1
Consumo máximo motor (W)	2 x 65	2 x 65	65	65	65	100	65	65
Presión Máxima (Pa)	301	301	170	170	170	194	325	325
Presión Turbo (Pa)	-	-	-	-	-	-	-	-
Tipo de control	Slider	Slider	Interruptor	Interruptor	Interruptor	Mecánica	Mecánica	Mecánica
Desconexión automática	-	-	-	-	-	-	-	-
Indicador electrónico saturación filtro	-	-	-	-	-	-	-	-
Tipo de filtro	Metálico	Metálico	Metálico	Metálico	Metálico	Metálico	Metálico	Metálico
Número de filtros antigrasa	2	2	2	2	2	2	2	2
Interior blindado	-	-	-	-	-	-	-	-
Iluminación								
Clase de lámparas	LED E-14	LED E-14	CSLED	CSLED	CSLED	E-14 9W	LED E-14	LED E-14
Iluminación regulable en intensidad	-	-	-	-	-	-	-	-
Nº de lámparas	2	2	1	1	1	2	1	1
Instalación								
Distancia mínima a una placa de cocción eléctrica (mm)	550	550	550	550	550	550	550	550
Distancia mínima a una placa de cocción de gas (mm)	650	650	650	650	650	650	650	650
Instalación con salida de aire al exterior / recirculación	AMBAS	AMBAS	AMBAS	AMBAS	AMBAS	AMBAS	AMBAS	AMBAS
Sistema de fácil instalación	√	√	√	√	√	√	√	√
Conexión eléctrica								
Potencia total de acometida (W)	141	141	67	67	67	118	65,5	65,5
Tensión nominal (V)	220-240	220-240	220-240	220-240	220-240	220-240	220-240	220-240
Frecuencia de la red (Hz)	50	50	50 / 60	50 / 60	50 / 60	50	50	50
Aislamiento eléctrico	CLASE II	CLASE II	CLASE I	CLASE I	CLASE I	CLASE I	CLASE I	CLASE I
Clavija	EU 2 Pins	EU 2 Pins	VDE	VDE	VDE	-	-	-
Accesorios								
Extension tubo superior	02861300	02861300	02861300	02861300	02861300	02861300	02861300	02861300
Tubos decorativos blancos	-	-	-	-	-	-	-	-
Tubos decorativos negros	02861401	02861401	02861401	02861401	02861401	02861401	02861401	02861401
Embellecedor Islas	-	-	-	-	-	-	-	-
Válvula antirretorno	02849002	02849002	-	-	-	02849003	02849002	02849002
Filtro metálico MAX PRO	-	-	-	-	-	-	-	-
Filtro metálico	02825270	02825270	02800981	02800981	02800981	02800912*	02833170	02833170
Filtro DUAL (metálico + carbón activo)	02800922 / 02800927	02800922 / 02800927	02800922 / 02800927	02800922 / 02800927	02800922 / 02800927	02800922 / 02800927	02800922 / 02800927	02800922 / 02800927
Filtros carbón activo	2859398	2859398	2859398	2859398	2859398	2859398	2859398	2859398
Tubo flexible silenciador	-	-	-	-	-	-	-	-

Código	00117000	00117100	00117400	00116110	00116002	00116400	00114102	00111002
EAN	8422248100816	8422248100823	8422248010832	8422248006316	8422248100601	8422248357371	8422248100403	8422248100830
Modelo	ASP.CENTRIFUGO, PROFESSIONAL 750	ASP.CENTRIFUGO PROFESSIONAL 750 L	ASP.CENTRIFUGO, PRO-FESSIONAL 500 (GW)	ASP.CENTRIFUGO, GS-600 PLUS 2 VEL.	ASP.CENTRIFUGO, GS-600	ASP.CENTRIFUGO, GS 600 BK	ASP.CENTRIFUGO, GS-400 M	ASP.CENTRIFUGO, GS-400 P
Tipo	Extractor cocina	Extractor cocina	Extractor cocina	Extractor cocina	Extractor cocina	Extractor cocina	Extractor cocina	Extractor cocina
Ficha de producto según directivas EU65/2014 - EN61591, EN60704-2-13, EN50564								
AEC (Consumo de Energía Anual) (kWh/año)	54	155,9	69,3	54,8	51,7	51,7	29,2	30,3
EEL class (Clase de Eficiencia Energética)	C	E	D	C	C	C	B	B
FDE (Eficiencia Fluidodinámica)	9,5	5,1	5,1	9,3	12,5	12,5	10,7	10,5
FDE class (Clase de Eficiencia Fluidodinámica)	E	F	F	E	E	E	E	E
LE (Eficiencia de Iluminación) (lux/W)	-	1,5	-	-	-	-	-	-
LE class (Clase de Eficiencia de Iluminación)	-	G	-	-	-	-	-	-
GFE (Eficiencia de Filtrado de Grasa)	53,7	53,7	51,9	51,9	-	-	-	-
GFE Class (Clase de Eficiencia de Filtrado de Grasa)	F	F	F	F	-	-	-	-
Flujo de aire en velocidad mínima (m³/h)	-	-	-	420	-	-	-	-
Flujo de aire en velocidad máxima (m³/h)	600	600	450	600	480	480	290	290
Flujo de aire en velocidad intensiva (TURBO) (m³/h)	-	-	-	-	-	-	-	-
Potencia sonora en velocidad mínima (dB)	-	-	-	45	-	-	-	-
Potencia sonora en velocidad máxima (dB)	49	49	57	52	50	50	52	52
Potencia sonora en velocidad intensiva (TURBO) (dB)	-	-	-	-	-	-	-	-
Po (Consumo de Electricidad en modo Desactivado) (W)	0	0	0	0	0	0	0	0
Ps (Consumo de Electricidad en modo de Espera) (W)	0	0	0	0	0	0	0	0
Directiva Integración según EU 66/2014								
f (Factor de Incremento en el Tiempo)	1,7	1,8	1,8	1,7	1,6	1,6	1,6	1,6
EEL (Eficiencia Energética)	86	109,9	95,2	84,5	78,9	78,9	68,7	69,7
QBEP (Flujo de aire en Punto de Máxima Eficiencia) (m³/h)	287,3	287,3	134,6	285,9	311,7	311,7	163,2	174,2
PBEP (Diferencia de Presión Estática en Punto de Máxima Eficiencia) (Pa)	106	106	142	105	131,6	131,6	117	110,6
WBEP (Potencia Eléctrica de entrada en Punto de Máxima Eficiencia) (W)	89,1	169,1	104,6	90,1	91,4	91,4	49,6	51,1
WL (Consumo Nominal de electricidad del sistema de Iluminación de la superficie de cocción) (W)	-	56	-	-	-	-	-	-
EMIDDLE (Iluminancia media del sistema de iluminación de la superficie de cocción) (lux)	-	82	-	-	-	-	-	-
Dimensiones exteriores								
Ancho (mm)	356	356	260	355	375	375	250	240
Fondo (mm)	235	235	173	134	136	136	125	120
Altura máxima total (mm)	-	-	-	-	-	-	-	-
Altura mínima total (mm)	650	650	650	650	650	650	650	650
Diametro de salida (mm)	120	120	100	120	125	125	110	110
Características								
Motor	Inducción	Inducción	Inducción	Inducción	Inducción	Inducción	Inducción	Inducción
Niveles de extracción	1	1	1	2	1	1	1	1
Consumo máximo motor (W)	105W	105W	125W	105W	105W	105W	60W	60W
Presión Máxima (Pa)	190	190	235	205	200	200	210	225
Presión Turbo (Pa)	-	-	-	-	-	-	-	-
Tipo de control	-	-	-	Conmutador	-	-	-	-
Desconexión automática	-	-	-	-	-	-	-	-
Indicador electrónico saturación filtro	-	-	-	-	-	-	-	-
Tipo de filtro	Metálico	Metálico	Metálico	Metálico	-	-	-	-
Número de filtros antigrasa	1	1	1	1	-	-	-	-
Interior blindado	-	-	-	-	-	-	-	-
Iluminación								
Clase de lámparas	-	E-14 x 28W	-	-	-	-	-	-
Iluminación regulable en intensidad	-	-	-	-	-	-	-	-
Nº de lámparas	-	2	-	-	-	-	-	-
Instalación								
Distancia mínima a una placa de cocción eléctrica (mm)	65	65	65	65	65	65	65	65
Distancia mínima a una placa de cocción de gas (mm)	65	65	65	65	65	65	65	65
Instalación con salida de aire al exterior / recirculación	EXTERIOR	EXTERIOR	EXTERIOR	EXTERIOR	EXTERIOR	EXTERIOR	EXTERIOR	EXTERIOR
Sistema de fácil instalación	√	√	√	√	√	√	√	√
Conexión eléctrica								
Potencia total de acometida (W)	105	161	125	105	105	105	60	60
Tensión nominal (V)	230	230	230	230	230	230	230	230
Frecuencia de la red (Hz)	50	50	50	50	50	50	50	50
Aislamiento eléctrico	CLASE I	CLASE I	CLASE II	CLASE I	CLASE I	CLASE I	CLASE I	CLASE I
Clavija	-	-	-	-	-	-	-	-
Accesorios								
Extension tubo superior	-	-	-	-	-	02861300	-	-
Tubos decorativos blancos	-	-	-	-	-	-	-	-
Tubos decorativos negros	-	-	-	-	-	02861401	-	-
Embellecedor Islas	-	-	-	-	-	-	-	-
Válvula antirretorno	-	-	-	-	-	-	-	-
Filtro metálico MAX PRO	-	-	-	-	-	-	-	-
Filtro metálico	01140700*	01140700*	01140801*	01100000*	-	-	-	-
Filtro DUAL (metálico + carbón activo)	-	-	01140800	-	-	02800922 / 02800927	-	-
Filtros carbón activo	-	-	-	-	-	-	-	-
Tubo flexible silenciador	-	-	-	-	-	-	-	-

Código	07047400	07002411	07002412	07001006	07001509	07001010	07001405
EAN	8422248080637	8422248094009	8422248094016	8422248103350	8422248347846	8422248347679	8422248347655
Modelo	MT 9011 PRO BK	MT 8012 BK	MT 8012 WH	PR 6011 XGBK	MDS 8008 X AIR FRYER	MDS 8008 WH	MDS 8008 BK
Tipo	Multifunción Turbo	Multifunción Turbo	Multifunción Turbo	Multifunción PYRO	Multifunción Turbo	Multifunción Turbo	Multifunción Turbo
Ficha de producto según EU 65/2014 y EU 66/2014							
Índice de eficiencia energética (IEE)	86,6	86,6	86,6	94	117	117	117
Clase de eficiencia energética	A	A	A	A	A	A	A
Consumo energía modo convencional [kWh/cycle]	0,71	0,71	0,71	0,99	0,85	0,85	0,85
Consumo energía modo circulación forzada [kWh/cycle]	0,81	0,81	0,81	0,79	0,84	0,84	0,84
Número de cavidades	1	1	1	1	1	1	1
Fuente de calor	Electricidad	Electricidad	Electricidad	Electricidad	Electricidad	Electricidad	Electricidad
Masa del aparato [Kg]	39,5	39,5	39,5	39	30,9	30,8	30,4
Volumen de la cavidad [L]	72	72	72	70	80	80	80
Dimensiones							
Anchura [mm]	595	595	595	595	595	595	595
Altura [mm]	595	595	595	595	595	595	595
Profundidad [mm]	568	568	568	575	543	543	543
Anchura de la cavidad [mm]	346,5	346,5	346,5	487	477	477	477
Altura de la cavidad [mm]	457	457	457	350	394	394	394
Profundidad de la cavidad [mm]	410	410	410	420	425	425	425
Características							
Acabado	Cristal negro	Cristal negro	Cristal blanco	Acero inoxidable y cristal negro	Acero inoxidable y Cristal negro	Cristal blanco	Cristal negro
Cierre amortiguado de puerta	Si	Si	Si	No	No	No	No
Niveles para colocar bandejas	5	5	5	5	6	6	6
Ventilador convección	Si	Si	Si	Si	Si	Si	Si
Número de lámparas iluminación	1	1	1	1	1	1	1
Controles							
Control Horno	Electónico	Electónico	Electónico	Electónico	Electrónico - Mecánico	Electrónico - Mecánico	Electrónico - Mecánico
Tipo de control	Pantalla Táctil Digital 5"	Táctil	Táctil	Táctil con mandos escamoteables	Táctil con mandos escamoteables	Táctil con mandos escamoteables	Táctil con mandos escamoteables
Tecnología de la pantalla	TFT	LCD	LCD	LCD blanco	LED	LED	LED
Programador inicio/paro	Si	Si	Si	Si	-	-	-
Programador paro	-	-	-	Si	-	-	-
Minutero paro	-	-	-	-	Si	Si	Si
Indicador de funcionamiento	Si	Si	Si	-	Si	Si	Si
Indicador termostato	Si	Si	Si	Si	Si	Si	Si
Mínima temperatura [°C]	50	50	50	50	40	40	40
Máxima temperatura [°C]	250	250	250	250	240	240	240
Limpieza							
Esmalte	Antiadherente negro	Antiadherente negro	Antiadherente negro	Pirólítico negro	Antiadherente negro	Antiadherente negro	Antiadherente negro
Tipo de cavidad	Plana	Plana	Plana	Plana	Plana	Plana	Plana
Cristal interior puerta	Desmontable	Desmontable	Desmontable	Desmontable	Desmontable	Desmontable	Desmontable
Limpieza por pirólisis	-	-	-	Si	No	No	No
Limpieza AquaSmart	Automática	Automática	Automática	Manual	Si	Si	Si
Funciones							
Número de funciones	14	12	12	11	8	8	8
Pre calentamiento rápido	Si	Si	Si	No	No	No	No
Luz interior	Si	Si	Si	Si	Si	Si	Si
Seguridad							
Bloqueo de seguridad	Si	Si	Si	Si	Si	Si	Si
Número de cristales en puerta	3	3	3	4	2	2	2
Ventilador refrigeración	Si	Si	Si	Si	Si	Si	Si
Termostato de seguridad	Si	Si	Si	Si	Si	Si	Si
Conexión eléctrica							
Potencia Grill [W]	2250	2250	2250	2000	1000+2000	1000+2000	1000+2000
Potencia resistencia inferior [W]	1100	1100	1100	1100	900	900	900
Potencia resistencia posterior [W]	2000	2000	2000	2000	2300	2300	2300
Potencia nominal total [W]	2380	2380	2380	3200	2300	2300	2300
Tensión nominal [V] / Frecuencia de la red [Hz]	230-240 / 50-60	230-240 / 50-60	230-240 / 50-60	220-240 / 50/60	220-240 / 50/60	220-240 / 50/60	220-240 / 50/60
Potencia iluminación [W]	25	25	25	25	15	15	15
Longitud cable de alimentación [m]	1	1	1	1	1,5	1,5	1,5
Enchufe	No	No	No	Si	No	No	No
Accesorios							
Bandeja air fry	-	-	-	-	1	-	-
Guías laterales	1	1	1	1	1	1	1
Parrilla	1	1	1	1	1	1	1
Bandeja estándar	1	1	1	1	1	1	1
Bandeja profunda	1	1	1	-	1	1	1
Guías Telescopicas	1	1	1	1	PSC-50%	PSC-50%	PSC-50%
Asador rotativo	-	-	-	-	-	-	-
Pizza Stone (opcional)	Si	Si	Si	-	No	No	No
Inyectores gas	-	-	-	-	-	-	-

07001508	07034101	07034508	07034605	07044609	07044350	07044105	07044614	07044613	07044351
8422248347662	8422248347709	8422248347693	8422248347686	8422248347716	8422248347297	8422248347730	8422248347839	8422248347754	8422248347235
MDS 8008 X	MDS 8007 WH	MDS 8007 BK	MDS 8007 X	MES 8007 X	SES 7104 X /C	SES 6204 WH	SES 6004 BK	SES 6004 WH	SES 7004 X /C
Multifunción Turbo	Multifunción	Multifunción	Multifunción	Multifunción	Estático	Estático	Estático	Estático	Estático
117	86.6	86.6	86.6	86.6	95.2	95.2	95.2	95.2	95.2
A	A	A	A	A	A	A	A	A	A
0,85	0,85	0,85	0,85	0,85	0,78	0,79	0,77	0,77	0,76
0,84	0,84	0,84	0,84	0,84	-	-	-	-	-
1	1	1	1	1	1	1	1	1	1
Electricidad	Electricidad	Electricidad	Electricidad	Electricidad	Electricidad	Electricidad	Electricidad	Electricidad	Electricidad
30.9	30.6	30.6	30.6	29.4	29	26.6	24,1	24,1	25
80	80	80	80	80	78	66	62	62	65
595	595	595	595	595	595	595	595	595	595
595	595	595	595	595	595	595	595	595	595
543	543	543	543	543	547	543	543	543	507
477	477	477	477	477	450	440	440	440	450
394	394	394	394	394	330	316	316	316	330
425	425	425	425	425	480	444	444	444	440
Acero inoxidable y Cristal negro	Cristal blanco	Cristal negro	Acero inoxidable y Cristal negro	Acero inoxidable y Cristal negro	Acero inoxidable y Cristal negro	Cristal blanco	Cristal negro	Cristal blanco	Acero inoxidable y Cristal negro
No	No	No	No	No	No	No	No	No	No
6	6	6	6	6	5	4	4	4	5
Si	Si	Si	Si	Si	No	No	No	No	No
1	1	1	1	1	1	1	1	1	1
Electrónico - Mecánico	Electrónico - Mecánico	Electrónico - Mecánico	Electrónico - Mecánico	Mecánico	Mecánico	Mecánico	Mecánico	Mecánico	Mecánico
Táctil con mandos escamoteables	Mandos	Mandos	Mandos	Mandos	Mandos	Mandos	Mandos	Mandos	Mandos
LED	LED	LED	LED	-	-	-	-	-	-
-	-	-	-	-	-	-	-	-	-
-	-	-	-	-	-	-	-	-	-
Si	Si	Si	Si	Si	Si	Si	No	No	No
Si	Si	Si	Si	Si	Si	Si	Si	Si	Si
Si	Si	Si	Si	Si	Si	Si	Si	Si	Si
40	40	40	40	40	50	40	40	40	50
240	240	240	240	240	250	240	240	240	250
Antiadherente negro	Antiadherente negro	Antiadherente negro	Antiadherente negro	Antiadherente negro	Antiadherente negro	Antiadherente negro	Antiadherente negro	Antiadherente negro	Antiadherente negro
Plana	Plana	Plana	Plana	Plana	Embutidas	Embutidas	Embutidas	Embutidas	Embutidas
Desmontable	Desmontable	Desmontable	Desmontable	Desmontable	Desmontable	Desmontable	Desmontable	Desmontable	Desmontable
No	No	No	No	No	No	No	No	No	No
Si	No	No	No	No	Si	Si	Si	Si	Si
8	7	7	7	7	4	4	4	4	4
No	No	No	No	No	No	No	No	No	No
Si	Si	Si	Si	Si	Si	Si	Si	Si	Si
Si	No	No	No	No	No	No	No	No	No
2	2	2	2	2	2	2	2	2	2
Si	Si	Si	Si	Si	Si	Si	Si	Si	Si
Si	Si	Si	Si	Si	Si	Si	Si	Si	Si
1000+2000	1000+2000	1000+2000	1000+2000	1000+2000	1000+2000	1000+2000	1000+2000	1000+2000	1000+2000
900	-	-	-	-	1200	1200	1200	1200	1200
2300	2300	2300	2300	2300	-	-	-	-	-
2300	2300	2300	2300	2300	2300	2300	2300	2300	2300
220-240 / 50/60	220-240 / 50/60	220-240 / 50/60	220-240 / 50/60	220-240 / 50/60	220-240 / 50/60	220-240 / 50/60	220-240 / 50/60	220-240 / 50/60	220-240 / 50/60
15	15	15	15	15	15	15	15	15	15
1,5	1,5	1,5	1,5	1,5	0,9	1,5	1,5	1,5	0,9
No	No	No	No	No	No	No	No	No	No
-	-	-	-	-	-	-	-	-	-
1	1	1	1	1	1	-	-	-	-
1	1	1	1	1	1	1	-	-	-
1	1	1	1	1	-	-	1	1	1
1	1	1	1	1	1	1	-	-	-
PSC-50%	PSC-50%	PSC-50%	PSC-50%	PSC-50%	-	-	-	-	-
-	-	-	-	-	-	-	-	-	-
No	No	No	No	No	No	No	No	No	No
-	-	-	-	-	-	-	-	-	-

Código	07035409	07035009	07003307	07003000	07003305	07039305	07001401	07032307	07032002
EAN	8422248077026	8422248077033	8422248067881	8422248067898	8422248067867	8422248093156	8422248059503	8422248059497	8422248058568
Modelo	MRA7108BK	MRA7108WH	CMD5008X	MD 5008 WH	ME4006X	CMD 9208 BK	CDP 780 AS BK	CM 760 AS BK	CM 760 AS WH
Tipo	Multifunción	Multifunción	Multifunción Turbo	Multifunción Turbo	Multifunción	Multifunción Turbo	Multifunción Turbo	Multifunción	Multifunción
Ficha de producto según EU 65/2014 y EU 66/2014									
Índice de eficiencia energética (IEE)	93,8	93,8	97,2	97,2	97,2	94	117,1	117,1	117,1
Clase de eficiencia energética	A	A	A	A	A	A	A	A	A
Consumo energía modo convencional [kWh/cycle]	0,76	0,76	0,7	0,7	0,7	1,15	0,89	0,89	0,89
Consumo energía modo circulación forzada [kWh/cycle]	0,75	0,75	0,71	0,71	0,71	0,9	0,81	0,81	0,81
Número de cavidades	1	1	1	1	1	1	1	1	1
Fuente de calor	Electricidad	Electricidad	Electricidad	Electricidad	Electricidad	Electricidad	Electricidad	Electricidad	Electricidad
Masa del aparato [Kg]	28	28	30,4	30,4	30,4	47,4	36	35	35
Volumen de la cavidad [L]	60	60	40	40	40	93	50	50	50
Dimensiones									
Anchura [mm]	595	595	456	456	456	895	595	595	595
Altura [mm]	595	595	595	595	595	480	595	595	595
Profundidad [mm]	565	565	502	502	502	546	480	480	480
Anchura de la cavidad [mm]	472	472	260	260	260	658	410	410	410
Altura de la cavidad [mm]	316	316	450	450	450	345	325	325	325
Profundidad de la cavidad [mm]	400	400	456	456	456	410	375	375	375
Características									
Acabado	Cristal negro	Cristal blanco	Inoxidable	Cristal blanco	Inoxidable	Cristal negro	Acero inoxidable y cristal negro	Acero inoxidable y cristal negro	Acero inoxidable y cristal blanco
Cierre amortiguado de puerta	No	No	No	No	No	No	No	No	No
Niveles para colocar bandejas	5	5	4	4	4	5	5	5	5
Ventilador convección	Sí	Sí	Sí	Sí	Sí	Sí	Sí	Sí	Sí
Número de lámparas iluminación	1	1	1	1	1	2	1	1	1
Controles									
Control Horno	Mecánico	Mecánico	Electrónico	Electrónico	Mecánico	Electrónico	Electrónico	Mecánico	Mecánico
Tipo de control	Mandos	Mandos	Táctil con mandos escamoteables	Táctil con mandos escamoteables	Mandos	Táctil con mandos escamoteables	Táctil con mandos escamoteables	Mandos	Mandos
Tecnología de la pantalla	-	-	LCD	LCD	-	LCD	LCD	-	-
Programador inicio/paro	-	-	Sí	Sí	-	No	Sí	No	No
Programador paro	-	-	-	-	-	Sí	-	No	No
Minutero paro	Sí	Sí	-	-	Sí	No	-	Sí	Sí
Indicador de funcionamiento	No	No	Sí	Sí	Sí	Sí	Sí	Sí	Sí
Indicador termostato	Sí	Sí	Sí	Sí	Sí	Sí	Sí	Sí	Sí
Mínima temperatura [°C]	40	40	50	50	50	50	50	50	50
Máxima temperatura [°C]	240	240	250	250	250	250	250	250	250
Limpieza									
Esmalte	Antiadherente negro	Antiadherente negro	Antiadherente negro	Antiadherente negro	Antiadherente negro	Antiadherente negro	Antiadherente negro	Antiadherente negro	Antiadherente negro
Tipo de cavidad	Plana	Plana	Plana	Plana	Embutida	Plana	Plana	Embutida	Embutida
Cristal interior puerta	Desmontable	Desmontable	Fijo	Fijo	Fijo	Desmontable	Desmontable	Desmontable	Desmontable
Limpieza por pirólisis	-	-	-	-	-	-	-	-	-
Limpieza AquaSmart	No	No	Manual	Manual	Manual	No	Manual	Manual	No
Funciones									
Número de funciones	7	7	8	6	6	10	6	6	6
Pre calentamiento rápido	No	No	No	No	No	No	No	No	No
Luz interior	No	No	Sí	Sí	Sí	Sí	Sí	Sí	Sí
Seguridad									
Bloqueo de seguridad	No	No	No	No	No	Sí	No	No	No
Número de cristales en puerta	2	2	3	3	3	3	2	2	2
Ventilador refrigeración	Sí	Sí	Sí	Sí	Sí	Sí	Sí	Sí	Sí
Termostato de seguridad	Sí	Sí	Sí	Sí	Sí	Sí	Sí	Sí	Sí
Conexión eléctrica									
Potencia Grill [W]	1000 + 2000	1000 + 2000	2200	2200	2200	900 + 1800	2350	2350	2350
Potencia resistencia inferior [W]	1200	1200	1300	1300	1300	1500	1300	1300	1300
Potencia resistencia posterior [W]	-	-	2300	2300	-	2500	2300	-	-
Potencia nominal total [W]	2300	2300	2380	2380	2380	2800	2450	2450	2450
Tensión nominal [V] / Frecuencia de la red [Hz]	220-240 / 50/60	220-240 / 50/60	220-240 / 50/60	220-240 / 50/60	220-240 / 50/60	220-240 / 50/60	220-240 / 50/60	220-240 / 50/60	220-240 / 50/60
Potencia iluminación [W]	15	15	25	25	25	2 x 25	2 x 25	25	25
Longitud cable de alimentación [m]	1,25	1,25	1	1	1	1,0	1,0	1	1
Enchufe	Sí	Sí	No	No	No	No	No	No	No
Accesorios									
Guías laterales	-	-	-	-	-	-	-	-	-
Parrilla	1	1	1	1	-	1	1	-	-
Bandeja estándar	1	1	1	1	1	1	1	1	1
Bandeja profunda	1	1	-	-	1	-	1	-	-
Guías Telescopicas	1	1	1	1	-	1	1	1	1
Asador rotativo	-	-	1	1	-	-	1	-	-
Pizza Stone (opcional)	-	-	-	-	-	-	-	-	-
Injectores gas	-	-	-	-	-	-	-	-	-

Código	07510400	07510000	07510303	07510300	07510003	07510308	07510301	07510306
EAN	8422248055277	8422248055260	8422248055253	8422248048453	8422248077187	8422248077170	8422248049450	8422248058476
Modelo	MC 25 GTC BK	MC 25 GTC WH	MC 32 DC	MC 25 D ENC	MMA 20 WH	MMA 20 X	MC 20 D ENC	MC 20 IX
Tipo (Encastrable / libre instalación)	Encastrable	Encastrable	Encastrable	Encastrable	Encastrable	Encastrable	Encastrable	Encastrable
DIMENSIONES								
Anchura del aparato [mm]	595	595	595	595	595	595	595	595
Altura del aparato [mm]	388	388	388	388	382	382	388	388
Profundidad del aparato [mm]	400	400	470	400	347	347	347	347
Anchura de la cavidad [mm]	328	328	351	328	295	295	295	295
Altura de la cavidad [mm]	208	208	249	208	218	218	218	218
Profundidad de la cavidad [mm]	369	369	358	369	314	314	314	314
Características								
Acabado	Cristal negro	Cristal blanco	Acero inoxidable	Acero inoxidable	Cristal blanco	Acero inoxidable	Acero inoxidable	Acero inoxidable
Apertura puerta	Botón pulsador	Botón pulsador	Botón pulsador	Botón pulsador	Botón pulsador	Botón pulsador	Botón pulsador	Botón pulsador
Volumen cavidad [L]	25	25	32	25	20	20	20	20
Tipo cavidad	A. Inoxidable	A. Inoxidable	A. Inoxidable	A. Inoxidable	A. Inoxidable	A. Inoxidable	A. Inoxidable	A. Inoxidable
Luz interior	Sí	Sí	Sí	Sí	Sí	Sí	Sí	Sí
Ángulo apertura puerta [grados]	90	90	90	90	90	90	90	90
Nivel de ruido db[A]	63	63	63	63	63	63	63	63
Controles								
Tipo de control	Electrónico	Electrónico	Electrónico	Electrónico	Mecánico	Mecánico	Electrónico	Mecánico
Tecnología de pantalla	LCD rojo	LCD rojo	LCD rojo	LCD blanco	-	-	LCD rojo	-
Programador electrónico	Sí	Sí	Sí	Sí	No	No	Sí	No
Programador manual	No	No	No	No	Sí	Sí	No	Sí
Pulsador Inicio / Paro	Sí	Sí	Sí	Sí	No	No	Sí	No
Selector tiempo [min.]	95	95	95	95	35	35	95	35
Selector de potencia	Sí	Sí	Sí	Sí	Sí	Sí	Sí	Sí
Selector funciones y Tª	Selector de funciones	Selector de funciones	Selector de funciones	Selector de funciones	No	No	Selector de funciones	No
Indicador funcionamiento	Display LED	Display LED	Display LED	Display LED	No	No	Display LED	No
Selector de peso	Sí	Sí	Sí	Sí	No	No	Sí	No
Programas								
Número de funciones	8	8	10	8	9	9	8	9
Grill	Sí	Sí	Sí	Sí	Sí	Sí	Sí	Sí
Grill + Microondas	Sí	Sí	Sí	Sí	Sí	Sí	Sí	Sí
Ventilador de convección	No	No	Sí	No	No	No	No	No
Descong., calentamiento y cocinado por tipo de alimento	Sí	Sí	Sí	Sí	Sí	Sí	Sí	Sí
Memoria	No	No	No	No	No	No	No	No
Inicio rápido	Sí	Sí	Sí	Sí	No	No	Sí	No
Seguridad								
Termostato de seguridad	Sí	Sí	Sí	Sí	Sí	Sí	Sí	Sí
Desconexión auto. de seguridad	No	No	No	No	No	No	No	No
Bloqueo de funciones	Sí	Sí	Sí	Sí	No	No	No	No
Tª puerta	65	65	65	65	65	65	65	65
Nº de cristales en la puerta	1	1	1	1	1	1	1	1
Conexión eléctrica								
Potencia grill [W]	1000	1000	1100	1000	1000	1000	1000	1000
Potencia microondas [W]	900	900	900	900	800	800	800	800
Potencia convección [W]	-	-	2500	-	-	-	-	-
Potencia nominal [W]	1450	1450	1550	1450	1250	1250	1250	1250
Tensión / Frecuencia [V-Hz]	230 / 50	230 / 50	230-240 / 50	230 / 50	230 / 50	230 / 50	230 / 50	230 / 50
Longitud cable de alimentación	1000	1000	1000	1000	1000	1000	1000	1000
Enchufe	Schuko	Schuko	Schuko	Schuko	Schuko	Schuko	Schuko	Schuko
Accesorios								
Plato giratorio extraíble	Sí	Sí	Sí	Sí	Sí	Sí	Sí	Sí
Diámetro plato vidrio [mm]	315	315	315	315	245	245	245	245
Marco encastre	Incluido	Incluido	Incluido	Incluido	Incluido	Incluido	Incluido	Incluido
Kit ventilación	No	No	No	No	No	No	No	No

Código	08024202	08081206	08026001	08026002	08026003	08026609	08000405	08000406	08024402
EAN	8422248079631	8422248079648	8422248054485	8422248059190	8422248059206	8422248069014	8422248109406	8422248198554	8422248109413
Modelo	IDF 9012 PRO BK	IDF 8021 PRO BK	GIGA 750 BK	GIGA 600 BK	GIGA 600 WH	GIGA 600 SD	AS 750	AS 600	INSB 9012 BK
Tipo	Inducción	Inducción	Inducción	Inducción	Inducción	Inducción	Superficie	Superficie	Inducción
Ficha de producto									
Zonas de cocción	5	4	6	4	4	4	4	4	5
Zona delantera derecha: Diámetro (mm)	210x200	180	237x189	237x189	237x189	237x189	190x190	190x190	210x200
Zona delantera derecha: Potencia (kW)	2	1,2	2,1	2,1	2,1	2,1	2	2	2
Zona delantera derecha: Booster (kW)	2,8	1,5	3,7	3,7	3,7	3,7	2,8	2,8	2,8
Zona delantera derecha: Consumo (Wh/kg)	182,7	179,5	182,7	182,7	182,7	182,7	206,8	206,8	182,7
Zona trasera derecha: Diámetro (mm)	210x200	-	237x189	237x189	237x189	237x189	190x190	190x190	210x200
Zona trasera derecha: Potencia (kW)	1,5	-	2,1	2,1	2,1	2,1	1,5	1,5	1,5
Zona trasera derecha: Booster (kW)	2	-	3,7	3,7	3,7	3,7	2	2	2
Zona trasera derecha: Consumo (Wh/kg)	182,9	-	182,7	182,7	182,7	182,7	181,5	181,5	182,9
Zona delantera central: Diámetro (mm)	-	-	237x189	-	-	-	-	-	-
Zona delantera central: Potencia (kW)	-	-	2,1	-	-	-	-	-	-
Zona delantera central: Booster (kW)	-	-	3,7	-	-	-	-	-	-
Zona delantera central: Consumo (Wh/kg)	-	-	182,7	-	-	-	-	-	-
Zona trasera central: Diámetro (mm)	300	300	237x189	-	-	-	-	-	300
Zona trasera central: Potencia (kW)	2,3	2,3	2,1	-	-	-	-	-	2,3
Zona trasera central: Booster (kW)	3	3	3,7	-	-	-	-	-	3
Zona trasera central: Consumo (Wh/kg)	216,3	216,3	182,7	-	-	-	-	-	216,3
Zona delantera izquierda: Diámetro (mm)	210x200	210x200	237x189	237x189	237x189	237x189	190x190	190x190	210x200
Zona delantera izquierda: Potencia (kW)	1,5	1,5	2,1	2,1	2,1	2,1	2	2	1,5
Zona delantera izquierda: Booster (kW)	2	2	3,7	3,7	3,7	3,7	2,8	2,8	2
Zona delantera izquierda: Consumo (Wh/kg)	182,9	182,9	182,7	182,7	182,7	182,7	194,2	194,2	182,9
Zona trasera izquierda: Diámetro (mm)	210x200	210x200	237x189	237x189	237x189	237x189	190x190	190x190	210x200
Zona trasera izquierda: Potencia (kW)	2	2	2,1	2,1	2,1	2,1	1,5	1,5	2
Zona trasera izquierda: Booster (kW)	2,8	2,8	3,7	3,7	3,7	3,7	2	2	2,8
Zona trasera izquierda: Consumo (Wh/kg)	182,7	182,7	182,7	182,7	182,7	182,7	181,5	181,5	182,7
Consumo de energía de la placa (Wh/kg)	189,5	190,4	182,7	182,7	182,7	182,7	194,2	194,2	189,5
Dimensiones									
Anchura del aparato (mm)	900	800	770	590	590	590	770	590	900
Profundidad del aparato (mm)	520	520	520	520	520	520	520	520	520
Altura del aparato (mm)	60	60	50	50	50	50	250	275	60
Anchura del hueco (mm)	875	745	755	565	565	565	750	565	875
Profundidad del hueco (mm)	495	495	495	495	495	495	490	490	495
Ranura de ventilación (mm)	5	5	5	5	5	5	5	5	5
Sistema de anclaje	Quick-Fix System	Quick-Fix System	Quick-Fix System	Quick-Fix System	Quick-Fix System	Quick-Fix System	Quick-fix System	Quick-fix System	Quick-Fix System
Acabado									
Color	Negro	Negro	Negro	Negro	Blanco	Arena	Negro	Negro	Negro
Estética	Biselado frontal	Biselado frontal	Biselado frontal	Biselado frontal	Biselado frontal	Biselado frontal	Biselado frontal	Biselado frontal	Biselado frontal
Control									
Tipo de control	Pantalla táctil TFT 5"	Pantalla táctil TFT 5"	Deslizante Independiente por zona	Deslizante Independiente por zona	Deslizante Independiente por zona	Deslizante Independiente por zona	Táctil	Táctil	Deslizante Independiente por zona
Selector de potencia (+/-)	Centralizado	Centralizado	Individual por foco	Individual por foco	Individual por foco	Individual por foco	Centralizado	Centralizado	Individual por foco
Niveles de potencia	9 + Booster	9 + Booster	9 + Booster	9 + Booster	9 + Booster	9 + Booster	9 + Booster	9 + Booster	9 + Booster
Programación de tiempo de cocción	Sí	Sí	Sí	Sí	Sí	Sí	Sí	Sí	Sí
Alarma de cuenta atrás	Sí	Sí	Sí	Sí	Sí	Sí	Sí	Sí	Sí
Función para la limitación de potencia	Sí	Sí	No	No	No	No	No	No	No
Seguridad									
Bloqueo de seguridad	Sí	Sí	Sí	Sí	Sí	Sí	Sí	Sí	Sí
Indicador de calor residual	Sí	Sí	Sí	Sí	Sí	Sí	Sí	Sí	Sí
Detección automática de recipientes	Sí	Sí	Sí	Sí	Sí	Sí	Sí	Sí	Sí
Desconexión automática de seguridad	Sí	Sí	Sí	Sí	Sí	Sí	Sí	Sí	Sí
Protección contra derramamiento de líquidos	Sí	Sí	Sí	Sí	Sí	Sí	Sí	Sí	Sí
Conexión eléctrica									
Tensión nominal (V)	220-240	220-240	220-240	220-240	220-240	220-240	220-240	220-240	220-240
Frecuencia de la red (Hz)	50-60	50-60	50-60	50-60	50-60	50-60	50-60	50-60	50-60
Potencia máxima del aparato (kW)	9	7,2	11	7,4	7,4	7,4	7,33	7,33	9

08081401	08063404	08053000	08063500	08063122	08063123	08063116	08063120	08063121	08074007	08081210	08027208
8422248109536	8422248109482	8422248108607	8422248108577	8422248355735	8422248357159	8422248351836	8422248355919	8422248355926	8422248094191	8422248109529	8422248109420
INSB 8021 BK	INSB 6032 BK	INSB 6030 WH	INSB 6028 BK	INSB 6003E2	INSB 6003E2 WH	IBS 6303E2	IB 6303E2 BK	IB 6403E2 BK	IB 5003 BK	IB 853 BK	IB 2 PLUS BK
Inducción	Inducción	Inducción	Inducción	Inducción	Inducción	Inducción	Inducción	Inducción	Inducción	Inducción	Inducción
4	3	3	3	3	3	3	3	3	3	3	2
180	-	-	-	-	-	-	-	-	-	-	-
1,2	-	-	-	-	-	-	-	-	-	-	-
1,5	-	-	-	-	-	-	-	-	-	-	-
179,5	-	-	-	-	-	-	-	-	-	-	-
-	320/190	300/180	280/180	300	300	280	280	250	280	270	180
-	3/1,5	3	3	2,3	2,3	2,3	2,3	1,8	2,3	2,3	1,4
-	3,6/1,8	3,6	3,6	3	3	3	3	2,3	3	3	-
-	175,4	175,4	175,4	180,8	180,8	180,8	180,8	181,5	180,8	187,2	184,9
-	-	-	-	-	-	-	-	-	-	-	-
-	-	-	-	-	-	-	-	-	-	-	-
-	-	-	-	-	-	-	-	-	-	-	-
-	-	-	-	-	-	-	-	-	-	-	-
300	-	-	-	-	-	-	-	-	-	180	-
2,3	-	-	-	-	-	-	-	-	-	1,4	-
3	-	-	-	-	-	-	-	-	-	-	-
216,3	-	-	-	-	-	-	-	-	-	184,9	-
210x200	210	210	210	230	230	210	210	180	180	220	-
1,5	2,3	2,3	2,3	2,3	2,3	2,3	2,3	1,8	1,8	2,3	-
2	2,6	2,6	2,6	2,6	2,6	2,6	2,6	-	2,3	3	-
182,9	191,5	191,5	191,5	184,1	184,1	184,1	184,1	183,4	184,9	176,3	-
210x200	160	160	160	180	180	160	160	160	160	-	220
2	1,2	1,2	1,2	1,2	1,2	1,2	1,2	1,5	1,2	-	2,3
2,8	1,5	1,5	1,5	1,5	1,5	1,5	1,5	-	1,5	-	3
182,7	194,8	194,8	194,8	181,7	181,7	181,7	181,7	181,7	181,7	-	176,3
190,4	187,2	187,2	187,2	182,2	182,2	182,2	182,2	182,2	182,5	182,8	180,6
800	630	590	590	590	590	590	590	590	590	800	590
520	520	520	520	520	520	520	520	520	520	400	350
60	60	60	60	58	58	58	58	58	58	68	68
745	565	565	565	560	560	560	560	560	565	750	560
495	495	495	495	490	490	490	490	490	495	370	330
5	5	5	5	-	-	-	-	-	5	5	5
Quick-Fix System	Quick-Fix System	Quick-Fix System	Quick-Fix System	Quick-Fix System	Quick-Fix System	Quick-Fix System	Quick-Fix System	Quick-Fix System	Quick-Fix System	Quick-Fix System	Quick-Fix System
Negro	Negro	Blanco	Negro	Negro	Blanco	Negro	Negro	Negro	Negro	Negro	Negro
Biselado frontal	Biselado frontal	Biselado frontal	Biselado frontal	Biselado frontal	Biselado frontal	Redondeado	Redondeado	Redondeado	Redondeado	Redondeado	Biselado frontal
Deslizante Independiente por zona	Deslizante Independiente por zona	Deslizante Independiente por zona	Deslizante Independiente por zona	Deslizante Independiente por zona	Deslizante Independiente por zona	Deslizante Independiente por zona	Táctil	Táctil	Táctil	Táctil	Deslizante
Individual por foco	Individual por foco	Individual por foco	Individual por foco	Individual por foco	Individual por foco	Individual por foco	Centralizado	Centralizado	Centralizado	Centralizado	Centralizado
9 + Booster	9 + Booster	9 + Booster	9 + Booster	9 + Booster	9 + Booster	9 + Booster	9 + Booster	9 + Booster	9 + Booster	9 + Booster	9 + Booster
Sí	Sí	Sí	Sí	Sí	Sí	Sí	Sí	Sí	Sí	Sí	Sí
Sí	Sí	Sí	Sí	Sí	Sí	No	No	No	No	Sí	Sí
No	Sí	Sí	Sí	Sí	Sí	Sí	Sí	Sí	No	No	No
Sí	Sí	Sí	Sí	Sí	Sí	Sí	Sí	Sí	Sí	Sí	Sí
Sí	Sí	Sí	Sí	Sí	Sí	Sí	Sí	Sí	Sí	Sí	Sí
Sí	Sí	Sí	Sí	Sí	Sí	Sí	Sí	Sí	Sí	Sí	Sí
Sí	Sí	Sí	Sí	Sí	Sí	Sí	Sí	Sí	Sí	Sí	Sí
220-240	220-240	220-240	220-240	220-240	220-240	220-240	220-240	220-240	220-240	220-240	220-240
50-60	50-60	50-60	50-60	50-60	50-60	50-60	50-60	50-60	50-60	50-60	50-60
7,2	7,1	7,1	7,1	7,1	7,1	7,1	7,1	5,3	6,5	6,7	3,7

Código	08003405	08063413	08040011	08072202	08063212	08063411	08077001	08060405	08049007
EAN	8422248109314	8422248357357	8422248109321	8422248109505	8422248109475	8422248109499	8422248109512	8422248109444	8422248109437
Modelo	ISB 3102 BK	TDM 6003	TN 604 /B	604 HVI /C	TT 6003	TD 6003 BK	TT 5003	TD 3002 BK /A	VI 302 /D
Tipo	Inducción	Radiante	Radiante	Radiante	Radiante	Radiante	Radiante	Radiante	Radiante
Ficha de producto									
Zonas de cocción	2	3	4	4	3	3	3	2	2
Zona delantera derecha: Diámetro (mm)	180	180	180	160	185	180	180	-	-
Zona delantera derecha: Potencia (kW)	1,2	1,8	1,8	1,2	1,8	1,8	1,8	-	-
Zona delantera derecha: Booster (kW)	1,5	-	-	-	-	-	-	-	-
Zona delantera derecha: Consumo (Wh/kg)	183,2	195,4	191,3	183,82	172,2	195,4	147,1	-	-
Zona trasera derecha: Diámetro (mm)	200	140	140	195	150	140	140	-	-
Zona trasera derecha: Potencia (kW)	2	1,2	1,2	1,8	1,2	1,2	1,2	-	-
Zona trasera derecha: Booster (kW)	2,3	-	-	-	-	-	-	-	-
Zona trasera derecha: Consumo (Wh/kg)	180,2	185,4	194,1	183,33	180,4	185,4	147	-	-
Zona delantera central: Diámetro (mm)	-	-	-	-	-	-	-	159	160
Zona delantera central: Potencia (kW)	-	-	-	-	-	-	-	1,2	1,2
Zona delantera central: Booster (kW)	-	-	-	-	-	-	-	-	-
Zona delantera central: Consumo (Wh/kg)	-	-	-	-	-	-	-	190,5	183,82
Zona trasera central: Diámetro (mm)	-	-	-	-	-	-	-	190/120	195
Zona trasera central: Potencia (kW)	-	-	-	-	-	-	-	2,0/1,0	1,8
Zona trasera central: Booster (kW)	-	-	-	-	-	-	-	-	-
Zona trasera central: Consumo (Wh/kg)	-	-	-	-	-	-	-	181,3	183,33
Zona delantera izquierda: Diámetro (mm)	-	-	140	195	-	-	-	-	-
Zona delantera izquierda: Potencia (kW)	-	-	1,2	1,8	-	-	-	-	-
Zona delantera izquierda: Booster (kW)	-	-	-	-	-	-	-	-	-
Zona delantera izquierda: Consumo (Wh/kg)	-	-	187,7	183,33	-	-	-	-	-
Zona trasera izquierda: Diámetro (mm)	-	270/210	180	160	280/220/155	270/210	270/210/145	-	-
Zona trasera izquierda: Potencia (kW)	-	2,4/1,5	1,8	1,2	2,7/1,8/0,9	2,4/1,5	2,7/1,95/1,05	-	-
Zona trasera izquierda: Booster (kW)	-	-	-	-	-	-	-	-	-
Zona trasera izquierda: Consumo (Wh/kg)	-	193,5	183,4	183,82	174	193,5	140,1	-	-
Consumo de energía de la placa (Wh/kg)	182,2	191,4	189,1	183,57	175,5	191,4	144,7	185,9	183,57
Dimensiones									
Anchura del aparato (mm)	290	590	590	590	590	590	600	290	290
Profundidad del aparato (mm)	520	520	520	520	520	520	435	520	520
Altura del aparato (mm)	65	67	67	44	47	67	67	65	44
Anchura del hueco (mm)	265	560	560	560	560	560	580	265	270
Profundidad del hueco (mm)	495	490	490	490	490	490	415	495	490
Ranura de ventilación (mm)	5	-	-	-	-	-	-	-	-
Sistema de anclaje	Quick-Fix System	Quick-Fix System	Quick-Fix System	Quick-Fix System	Quick-Fix System	Quick-Fix System	Quick-Fix System	Quick-Fix System	Quick-Fix System
Acabado									
Color	Negro	Negro	Negro	Negro	Negro	Negro	Negro	Negro	Negro
Estética	Redondeado	Redondeado	Redondeado	Redondeado	Redondeado	Redondeado	Redondeado	Redondeado	Redondeado
Control									
Tipo de control	Deslizante	Deslizante Independiente por zona	Táctil	Mecánico	Táctil	Táctil	Táctil	Táctil	Mecánico
Selector de potencia (+/-)	Centralizado	Centralizado	Centralizado	Mandos	Centralizado	Centralizado	Centralizado	Centralizado	Mandos
Niveles de potencia	9 + Booster	9	9	9	9	9	9	9	9
Programación de tiempo de cocción	Sí	Sí	Sí	No	Sí	Sí	Sí	Sí	No
Alarma de cuenta atrás	Sí	Sí	Sí	No	Sí	Sí	Sí	Sí	No
Función para la limitación de potencia	No	No	No	No	No	No	No	No	No
Seguridad									
Bloqueo de seguridad	Sí	Sí	Sí	No	Sí	Sí	Sí	Sí	No
Indicador de calor residual	Sí	Sí	Sí	Sí	Sí	Sí	Sí	Sí	Sí
Detección automática de recipientes	Sí	No	No	No	No	No	No	No	No
Desconexión automática de seguridad	Sí	Sí	Sí	No	Sí	Sí	Sí	Sí	No
Protección contra derramamiento de líquidos	Sí	Sí	Sí	No	Sí	Sí	Sí	Sí	No
Conexión eléctrica									
Tensión nominal (V)	220-240	220-240	220-240	220-240	220-240	220-240	220-240	220-240	220-240
Frecuencia de la red (Hz)	50-60	50-60	50-60	50-60	50-60	50-60	50-60	50-60	50-60
Potencia máxima del aparato (kW)	3,5	5,4	6	6	5,7	5,4	5,7	3,2	3

Código	08005404	08046410	08041100	08041500	08041503	08041501	08041412
EAN	8422248081924	8422248081962	8422248072557	8422248072724	8422248078788	8422248073691	8422248058681
Modelo	LCI 9041 BK	L-7005 CI	LCI 6031 WH	LCI 6031 BK	LCIB 6031 BK	CCI 6031 BK	CI 631 BK A/A
Tipo (Cristal / Inox/Esmaltada)	Cristal	Cristal	Cristal	Cristal	Cristal	Cristal	Cristal
Ficha de producto							
Preparada para gas natural	√	√	√	√	-	√	√
Preparada para gas butano	-	-	-	-	√	-	-
nº de quemadores	5	5	4	4	4	4	4
Potencia Triple Corona [kW]	3,5	3,5	3,5	3,5	3,5	3,5	3,5
Potencia Rápido [kW]	3	3	3	3	3		
Potencia Semi-rápido 1 [kW]	1,75	1,75	1,75	1,75	1,75	1,75	1,75
Potencia Semi-rápido 2 [kW]	1,75	1,75				1,75	1,75
Potencia Auxiliar [kW]	1	1	1	1	1	1	1
Consumo Triple Corona [l/h]	333	333	333	333	94	333	333
Consumo Rápido [l/h]	286	286	286	286	88		
Consumo Semirrápido 1 [l/h]	167	167	167	167	69	167	167
Consumo Semirrápido 2 [l/h]	167	167				167	167
Consumo Auxiliar [l/h]	95	95	95	95	73	95	95
Dimensiones							
Anchura del aparato [mm]	874	700	640	640	640	590	590
Profundidad del aparato [mm]	520	510	510	510	500	510	510
Altura del aparato [mm]	55	55	55	55	55	52	52
Anchura del hueco [mm]	828	555	555	555	555	555	555
Profundidad del hueco [mm]	478	470	475	475	475	475	475
Sistema de anclaje	Pletinas fijación	Pletinas fijación	Pletinas fijación	Pletinas fijación	Pletinas fijación	Pletinas fijación	Pletinas fijación
Características							
Encendido eléctrico integrado en mando	√	√	√	√	√	√	√
Parrillas / Quemadores esmaltados	-	-	-	-	-	-	√
Parrillas / Quemadores hierro fundido	√	√	√	√	√	√	-
Seguridad							
Válvula seguridad	√	√	√	√	√	√	√
Conexión eléctrica							
Tensión nominal [V]	220-240	220-240	220-240	220-240	220-240	220-240	220-240
Frecuencia de la red [Hz]	50-60	50-60	50-60	50-60	50-60	50-60	50-60
Potencia del aparato [kW]	11	11	9,25	9,25	9,25	8	8
Accesorios							
Kit conversión natural-butano / butano-natural (incluido)	√	√	√	√	√	√	√

Código	08068400	08068401	08068403	08068405	08068501	08068309	08068402
EAN	8422248068352	8422248068376	8422248078795	8422248086929	8422248073707	8422248067355	8422248073677
Modelo	CIB 6031 BK	LCI 6021 BK	LCIB 6021 BK	SCI 6021 BK	CCI 6021 BK	CI 6021 BK	CIB 6021 BK
Tipo (Cristal /Inox/Esmaltada)	Cristal	Cristal	Cristal	Cristal	Cristal	Cristal	Cristal
Ficha de producto							
Preparada para gas natural	-	√	-	√	√	√	-
Preparada para gas butano	√	-	√	-	-	-	√
nº de quemadores	4	3	3	3	3	3	3
Potencia Triple Corona [kW]	3,5	3,5	3,5	3,5	3,5	3,5	3,5
Potencia Rápido [kW]							
Potencia Semi-rápido 1 [kW]	1,75	1,75	1,75	1,75	1,75	1,75	1,75
Potencia Semi-rápido 2 [kW]	1,75						
Potencia Auxiliar [kW]	1	1	1	1	1	1	1
Consumo Triple Corona [l/h]	94	333	94	333	333	333	94
Consumo Rápido [l/h]							
Consumo Semirrápido 1 [l/h]	69	167	69	167	167	167	69
Consumo Semirrápido 2 [l/h]	69						
Consumo Auxiliar [l/h]	73	95	73	95	95	95	73
Dimensiones							
Anchura del aparato [mm]	590	590	580	580	590	590	590
Profundidad del aparato [mm]	510	510	500	500	510	510	510
Altura del aparato [mm]	52	55	55	55	52	52	52
Anchura del hueco [mm]	555	555	555	555	555	555	555
Profundidad del hueco [mm]	475	475	475	475	475	475	475
Sistema de anclaje	Pletinas fijación	Pletinas fijación	Pletinas fijación	Pletinas fijación	Pletinas fijación	Pletinas fijación	Pletinas fijación
Características							
Encendido eléctrico integrado en mando	√	√	√	√	√	√	√
Parrillas / Quemadores esmaltados	√	-	-	-	-	√	√
Parrillas / Quemadores hierro fundido	-	√	√	√	√	-	-
Seguridad							
Válvula seguridad	√	√	√	√	√	√	√
Conexión eléctrica							
Tensión nominal [V]	220-240	220-240	220-240	220-240	220-240	220-240	220-240
Frecuencia de la red [Hz]	50-60	50-60	50-60	50-60	50-60	50-60	50-60
Potencia del aparato [kW]	8	6,25	6,25	6,25	6,25	6,25	6,25
Accesorios							
Kit conversión natural-butano / butano-natural (incluido)	√	√	√	√	√	√	√

Código	08068308	08068310	08039600
EAN	8422248067348	8422248073684	8422248108829
Modelo	GI 6021 X	GIB 6021 X	GI 3002 X /A
Tipo (Cristal /Inox/Esmaltada)	Inox	Inox	Inox
Ficha de producto			
Preparada para gas natural	√	-	√
Preparada para gas butano	-	√	-
nº de quemadores	3	3	2
Potencia Triple Corona [kW]	3,5	3,5	
Potencia Rápido [kW]			3
Potencia Semi-rápido 1 [kW]	1,75	1,75	
Potencia Semi-rápido 2 [kW]			
Potencia Auxiliar [kW]	1	1	1
Consumo Triple Corona [l/h]	333	94	
Consumo Rápido [l/h]			286
Consumo Semirrápido 1 [l/h]	167	69	
Consumo Semirrápido 2 [l/h]			
Consumo Auxiliar [l/h]	95	73	95
Dimensiones			
Anchura del aparato [mm]	580	580	300
Profundidad del aparato [mm]	500	500	520
Altura del aparato [mm]	45	45	45
Anchura del hueco [mm]	555	555	280
Profundidad del hueco [mm]	475	475	480
Sistema de anclaje	Pletinas fijación	Pletinas fijación	Pletinas fijación
Características			
Encendido eléctrico integrado en mando	√	√	√
Parrillas / Quemadores esmaltados	√	√	√
Parrillas / Quemadores hierro fundido	-	-	-
Seguridad			
Válvula seguridad	√	√	√
Conexión eléctrica			
Tensión nominal [V]	220-240	220-240	220-240
Frecuencia de la red [Hz]	50-60	50-60	50-60
Potencia del aparato [kW]	6,25	6,25	4
Accesorios			
Kit conversión natural-butano / butano-natural (incluido)	√	√	√

08041505	08047410	08028403	08005350	08045305	08066002	08066011	08066600	08066312
8422248094269	8422248093743	8422248055024	8422248081948	8422248108812	8422248058735	8422248067331	8422248067775	8422248068369
CCI 5003 BK	SCI 3002 BK	RCI 631 BK	LGI 9041 X	LGI 7041 X /A	LGD 631 X	GI 6031 X	GI 6004 X	GIB 6004 X
Cristal	Cristal	Cristal	Inox	Inox	Inox	Inox	Inox	Inox
√	√	√	√	√	-	√	√	-
-	-	-	-	-	√	-	-	√
3	2	4	5	5	4	4	4	4
3,5		3,5	3,5	3,5	3,5	3,5		
	3		3	3	3		3	3
1,75		1,75	1,75	1,75	1,75	1,75	1,75	1,75
		1,75	1,75	1,75		1,75	1,75	1,75
1	1	1	1	1	1	1	1	1
333			333	333	333	333		
	286		286	286	286		286	286
167			167	167	167	167	167	167
			167	167		167	167	167
95	95		95	95	95	95	95	95
590	300	584	850	680	580	580	580	580
450	520	510	500	500	510	500	500	500
55	55	55	55	45	45	45	45	45
555	280	452	828	555	552	555	555	555
400	480	470	478	475	470	475	475	475
Pletinas fijación	Pletinas fijación	Pletinas fijación	Pletinas fijación	Pletinas fijación	Pletinas fijación	Pletinas fijación	Pletinas fijación	Pletinas fijación
√	√	√	√	√	√	√	√	√
-	-	-	-	-	-	√	√	√
√	√	√	√	√	√	-	-	-
√	√	√	√	√	√	√	√	√
220-240	220-240	220-240	220-240	220-240	220-240	220-240	220-240	220-240
50-60	50-60	50-60	50-60	50-60	50-60	50-60	50-60	50-60
6,25	4	8	11	11	9,25	8	7,5	7,5
√	√	√	√	√	√	√	√	√

Código	07200078	07200080	07200079	07820081
EAN	8422248351379	8422248351393	8422248351386	8422248351409
Modelo	LVI 62014	LVI 48010	LVI 62012	LVI 47010
Acabado	Integrado	Integrado	Integrado	Integrado
Ficha de producto según Reglamento EU 2019/2022 - 2019/2017				
Capacidad nominal (ps)	14	10	14	10
Altura (cm)	815	815	815	815
Anchura (cm)	598	448	598	448
Profundidad (cm)	550	550	550	550
Índice de eficiencia energética	49,9	49,9	55,9	55,9
Clase de eficiencia energética (I)	D	D	E	E
Índice de rendimiento de limpieza (IC)	A	A	A	A
Índice de rendimiento de secado (ID)	A	A	A	A
Consumo de energía en kWh (por ciclo), basado en el programa ECO (2)	0,849	0,674	0,951	0,755
Consumo de energía en kWh (por 100 ciclos), basado en el programa ECO (2)	85	68	95	76
Consumo de agua en litros (por ciclo), basado en el programa ECO (3)	11	9	11	9
Duración del programa ECO (tt) (h:min)	3:18	3:35	3:35	3:55
Tipo	Integración	Integración	Integración	Integración
Emisiones de ruido dB(A)	47	47	47	47
Clase de emisión de ruido	C	C	C	C
Consumo de energía en modo apagado (Po) (W)	0,49	0,49	0,49	0,49
Consumo de energía en modo standby (Psm) (W)	/	/	/	/
Retraso (W) (si se aplica)	1	1	1	1
En espera de red (W) (si se aplica)	No	No	No	No
Documentación técnica (UE) 2019/2017				
Consumo de energía del programa std (SPEC) (kWh/ciclo)	1,7	1,35	1,7	1,35
¿El modo de espera incluye la visualización de información?	Sí	Sí	Sí	Sí
Consumo de energía en modo de espera (Psm)	/	/	/	/
Consumo de energía al inicio del retraso (Pds) (W) (si es aplicable)	1	1	1	1
Duración del modo encendido-izq (TI) (min) (EP)	/	/	/	/
Dimensiones del producto				
Altura min/max [mm]	815-865	815-865	815-865	815-865
Anchura [mm]	598	448	598	448
Fondo [mm]	550	550	550	550
Patatas regulables	Sí	Sí	Sí	Sí
Dimensiones del mueble y de la puerta				
Altura mínima del hueco [mm]	820-870	820-870	820-870	820-870
Anchura mínima del hueco [mm]	600	450	600	450
Fondo mínimo del hueco [mm]	580	580	580	580
Altura max de la puerta (integrables) [mm]	720	720	720	720
Puerta deslizante	No	No	No	No
Panel de control				
Display / LED	Display	Display	Display	Display
Indicación de reposición de sal	Sí	Sí	Sí	Sí
Indicación de reposición de abrillantador	Sí	Sí	Sí	Sí
Indicación de tiempo restante	Sí	Sí	Sí	Sí
Programación diferida [h]	1-24	1-24	1-24	1-24
Programas y funciones				
Número de programas	8	8	8	8
Intensivo [°C-min]	65	65	65	65
Normal [°C-min]	55	55	55	55
ECO [°C-min]	50	45	45	45
Express 90' [°C-min]	55	55	60	55
Cristal [°C-min]	50	50	50	50
Rápido 30' [°C-min]	40	40	45	50
Remojo [min]	-	-	-	-
Automático [°C-min]	55-65	55-65	55-65	55-65
Función marcha / paro	Sí	Sí	Sí	Sí
Función media carga	Sí	Sí	Sí	Sí
Función extra secado	Sí	Sí	Sí	Sí
Función Flex Wash	-	-	-	-
Función Total Clean	-	-	-	-
Equipamento				
Bandeja superior con regulación de altura	Sí	Sí	Sí	Sí
Bandeja superior con soportes abatible tazas	Sí	Sí	Sí	Sí
Bandeja superior/inferior con varillas abatibles	Sí	Sí	Sí	Sí
Tipo de dispensador de detergente	Deslizante	Deslizante	Deslizante	Deslizante
Bandeja Slide&Go	-	-	-	-
Tercera bandeja completa	Sí	Sí	-	-
Otras características				
Motor	Inverter	Inverter	Inverter	Inverter
Apertura automática de la puerta	Sí	Sí	-	-
Apto para detergente todo en uno	Sí	Sí	Sí	Sí
Tipo de cuba	A. Inox	A. Inox	A. Inox	A. Inox
Seguridad				
Seguridad para niños	Sí	Sí	Sí	Sí
Triple sistema de seguridad	Sí	Sí	Sí	Sí
Conexión eléctrica y de agua				
Tensión Nominal [V]	220-240	220-240	220-240	220-240
Frecuencia de red [Hz]	50	50	50	50
Potencia Nominal [W]	1760-2100	1760-2100	1760-2100	1760-2100
Corriente Nominal [A]	8-8,75	8-8,75	8-8,75	8-8,75
Tipo de enchufe	Schuko	Schuko	Schuko	Schuko
Longitud del cable [m]	1,5	1,5	1,5	1,5
Longitud del tubo de entrada de agua [m]	1,5	1,5	1,5	1,5
Longitud del tubo de desagüe [m]	1,4	1,4	1,4	1,4

LAVAVAJILLAS (1) Las clases van desde el A (más eficiente) hasta G (menos eficiente) (2) Consumo de energía basado en el programa ECO, utilizando agua fría. El consumo de energía real depende de las condiciones de utilización del aparato (3) Consumo de agua en litros por año basado en el programa ECO. El consumo de agua real depende de las condiciones de utilización del aparato. Este aparato es el apto para lavar unas vajillas de suciedad normal y es el más eficiente en términos de consumo combinado de energía y agua.

Código	07900002
EAN	8422248096942
Modelo	LI 08014 /A
Acabado	Integrable
Ficha de producto según Reglamento EU 2019/2023	
Capacidad nominal (kg)	8
Altura (cm)	83
Anchura (cm)	60
Profundidad (cm)	54
Índice de eficiencia energética	60
Clase de eficiencia energética (1)	B
Índice de rendimiento de limpieza	1,04
Eficiencia de aclarado	5
Consumo de energía en kWh (por ciclo), basado en el programa ECO (2)	0,545
Consumo de agua en litros (por ciclo), basado en el programa ECO (3)	48
Temperatura máxima en el interior del tejido (°C) - Capacidad nominal	37
Temperatura máxima en el interior del tejido (°C) - Capacidad media	33
Temperatura máxima en el interior del tejido (°C) - Capacidad 1/4	23
Contenido de humedad restante (%) - Capacidad nominal	53
Contenido de humedad restante (%) - Capacidad media	53
Contenido de humedad restante (%) - Capacidad 1/4	53
Velocidad de giro (rpm) - Capacidad nominal	1400
Velocidad de giro (rpm) - Capacidad media	1400
Velocidad de giro (rpm) - Capacidad 1/4	1400
Clase de eficiencia de secado-centrifugado (4)	B
Duración del programa (h:m) - Capacidad nominal	3 : 38
Duración del programa (h:m) - Capacidad media	2 : 48
Duración del programa (h:m) - Capacidad 1/4	2 : 48
Tipo	Integrable
Emisiones de ruido acústico en la fase de centrifugado (dBA)	76
Clase de emisión de ruido (fase de giro)	B
Modo apagado (W)	0,50
Modo de espera (W)	1
Inicio de retraso (W)	4
Dimensiones del producto	
Altura min/max (mm)	830/850
Anchura (mm)	590
Fondo (mm)	520
Patas regulables	Sí
Dimensiones del mueble y de la puerta	
Altura mínima del hueco (mm)	840
Anchura mínima del hueco (mm)	600
Fondo mínimo del hueco (mm)	580
Características generales	
Tipo de carga	Frontal
Tipo de motor	Silence Inverter
Tamaño de escotilla (cm)	31
Tipo de tambor	Acero Inox.
Tipo de filtro	Accesible
Sistema de reducción de espuma	Accesible
Autoequilibrado de la carga	Sí
Control	
Tipo de control	Display digital LED
Selección independiente de temperatura de lavado	Sí
Selección independiente de velocidad de centrifugado	Sí
Programación diferida (h)	Sí
Tecla marcha / pausa	Sí
Indicador de tiempo restante	Sí
Indicador de fases del lavado	Sí
Programas	
Nº programas lavado	16
Algodón	Sí
Sintético	Sí
Delicado	Sí
ECO	Sí
Lana	Sí
Lavado a mano	Sí
Rápido (min)	Sí
Mixto	Sí
Ropa deportiva	Sí
Ropa bebé	Sí
Personalizado	Sí
Funciones especiales	
Prelavado	Sí
Extra aclarado	Sí
Seguridad	
Bloqueo seguridad para niños	Sí
Seguridad antidesbordamiento	Sí
Conexión eléctrica y de agua	
Tensión Nominal [V]	220-240
Frecuencia de red [Hz]	50
Potencia Nominal [W]	1.950
Corriente Nominal [A]	10
Tipo de enchufe	Schuko
Longitud del cable [m]	150
Longitud del tubo de entrada de agua [m]	100
Longitud del tubo de desagüe [m]	160

Código	07800078	07800079
EAN	8422248350945	8422248350952
Modelo	CI-54177 ST /D	CI-54177 NF /C
Acabado	Integrado	Integrado
Ficha de producto según Reglamento EU 2019/2016		
Categoría	7	7
Clase de eficiencia energética	E	E
Consumo de energía [kWh/año] (1)	216	233
Volumen útil refrigerador [l]	179	177
Volumen útil congelador **** (1)	70	64
Clasificación por estrellas	4	4
Frigorífico libre de escarcha	-	Sí
Congelador libre de escarcha	-	Sí
Autonomía [h]	10	10
Capacidad de congelación [kg/24h]	3,2	3,2
Clase climática (2)	N,ST	ST
Emisión de ruido [dBA]	39	41
Tipo de instalación	Integrado	Integrado
Dimensiones		
Altura [mm]	1777	1769
Anchura [mm]	540	540
Fondo [mm]	540	550
Sentido de apertura de puerta	Derecho	Derecho
Puertas reversibles	Sí	Sí
Ruedas	-	-
Maneta exterior / integrada	-	-
Control		
Tipo de frío	Estático	No Frost
Control	Electrónico	Electrónico
Display	-	Sí
Regulación electrónica de temperatura refrigerador	Sí	Sí
Regulación electrónica de temperatura congelador	-	Sí
Función super refrigeración - super congelación	Sí / Sí	Sí / Sí
Función vacaciones	-	-
Función verano-invierno	-	-
Equipamiento en refrigerador		
Número de balcones	3	3
Número de bandejas cristal	3	4
Botellero	-	-
Cajón para frutas y verduras	Sí	Sí
Cajón para carne y pescado	-	-
Terminaciones interiores metalizadas	-	Sí
Número de hueveras - Capacidad huevos	1-6	1-6
Equipamiento en congelador		
Número de cajones - cajones cerrados	3	3/2
Cubiteras - Capacidad hielo	1-12	1-12
Iluminación		
Iluminación en refrigerador - congelador	Sí - /	Sí - /
Iluminación LED	Sí - /	Sí - /
Conexión eléctrica y de agua		
Tensión Nominal [V]	220-240	220-240
Frecuencia [Hz]	50	50
Potencia Nominal [W]	115	160
Corriente Nominal [A]	0,75	0,8
Tipo de enchufe	Schuko	Schuko
Longitud del cable [m]	1600	1800

FRIGORÍFICOS (1) Según los resultados obtenidos en la prueba estándar de 24 horas definida en la norma EN 62552. El consumo de energía depende de las condiciones del uso del aparato y de su localización. (2) Tipos de clima. SN: Temperatura ambiente de +10 °C hasta +32 °C. N: Temperatura ambiente de +16 °C hasta +32 °C. ST: Temperatura ambiente de +16 °C hasta +38 °C. T: Temperatura ambiente de +16 °C hasta +43 °C.

LAVADORAS Programa normal de lavado: ECO 40-60 (1) Las clases van desde el A (más eficiente) hasta G (menos eficiente). (2) Consumos anuales ponderados basados en el programa ECO 40-60. (3) Consumos anuales ponderados basados en el programa ECO 40-60. El consumo real de agua depende de cómo se utilice el aparato. (4) En una escala de A (más eficiente) a G (menos eficiente)

Código	07751006	07751007	07751008	07702004	07701404
EAN	8422248101790	8422248101806	8422248101837	8422248098915	8422248110785
Modelo	VI 15107 X	VI 30117 X	VI 54024 X	VI 59082 X /A	VI 59082 BK
Acabado	Inox	Inox	Inox	Inox	Cristal Negro
Ficha de producto según Reglamento EU 1060/2010					
Categoría	Vinoteca con compresor	Vinoteca con compresor	Vinoteca con compresor	Vinoteca con compresor	Vinoteca con compresor
Clase de eficiencia energética	G	G	G	G	G
Consumo de energía [kWh/año]	144	137	135	144	144
Volumen útil refrigerador [l]	20	52	62	129	129
Clase climática	SN/N/ST	SN/N/ST	SN/N/ST	SN/N/ST	SN/N/ST
Emisión de ruido [dBA]	41	41	40	41	41
Tipo de instalación	Integrada	Integrada	Integrada	Integrada	Integrada
Control y prestaciones					
Sistema de refrigeración	Compresor	Compresor	Compresor	Compresor	Compresor
Display	Display táctil en panel frontal	Display táctil en la puerta	Display táctil en la puerta	Display táctil en la puerta	Display táctil en la puerta
Iluminación vinoteca	Led	Led	Led	Led	Led
Zonas de temperatura	1	2	1	2	2
Rango de temperaturas (°C)	5-20	5-22 / 5-22	5-20	5-22 / 5-22	5-22 / 5-22
Niveles de almacenaje	7	5	3	6	6
Capacidad (botellas)	7	17	28	46	46
Sentido de apertura de puerta	Derecha	Derecha	Derecha	Derecha	Derecha
Puertas reversibles	Sí	Sí	Sí	Sí	Sí
Patatas ajustables	Sí	Sí	Sí	Sí	Sí
Dimensiones					
Altura [mm]	870-887	825-870	455	825-870	825-870
Anchura [mm]	150	295	590	595	595
Fondo [mm]	525	570	563	567	567
Dimensiones del mueble					
Altura mínima del hueco [mm]	872-889	827-872	450	827-872	827-872
Anchura mínima del hueco [mm]	155	300	560-568	600	600
Fondo mínimo del hueco [mm]	560	600	550-560	600	600
Conexión eléctrica					
Tensión Nominal [V]	220-240	220-240	220-240	220-240	220-240
Frecuencia [Hz]	50	50	50	50	50
Potencia Nominal [W]	60	225	65	200	200
Tipo de enchufe	Schuko	Schuko	Schuko	Schuko	Schuko
Longitud del cable [mm]	1500	1500	1500	1500	1500

FREGADEROS

Código	02625006	02621006	02624006	02624016	02607101	02625300	02621009	02624007
EAN	8422248108652	8422248108645	8422248108669	8422248108638	8422248074681	8422248048743	8422248043175	8422248109000
Modelo	CB 50-40 R10	CB 45-40 R10	CB 40-40 P R10	CB 40-40 R10	CB-2	CB 50-40	CB 45-40	CB 40-40 /D
DIMENSIONES								
Medida de encastre (largo x ancho) [mm]	500x400	450x400	400x400	400x400	745x415	500x400	450x400	400x400
Dimensiones (largo x ancho x profundo) [mm]	540x440x200	490x440x200	440x440x250	440x440x200	785x450x200	533x433x200	480x430x180	440x440x180
CARACTERÍSTICAS GENERALES								
Tipo	Bajo encimera	Bajo encimera	Bajo encimera	Bajo encimera	Bajo encimera	Bajo encimera	Bajo encimera	Bajo encimera
Material	Acero inoxidable 304	Acero inoxidable 304	Acero inoxidable 304	Acero inoxidable 304	Acero inoxidable 304	Acero inoxidable 304	Acero inoxidable 304	Acero inoxidable 304
Grosor de acero [mm]	1,2	1,2	1,2	1,2	0,9	0,8	0,8	0,7
Color	Acero	Acero	Acero	Acero	Acero	Acero	Acero	Acero
DETALLES DE CUBETA Y ESCURRIDOR								
Cantidad de cubetas	1	1	1	1	2	1	1	1
Forma de cubeta(s)	Cuadrada con base pirámide invertida	Cuadrada con base pirámide invertida	Cuadrada con base pirámide invertida	Cuadrada con base pirámide invertida	Cuadrada	Cuadrada	Cuadrada	Cuadrada
Escurridor	-	-	-	-	-	-	-	-
Cantidad de escurridores	-	-	-	-	-	-	-	-
Forma de escurridor	-	-	-	-	-	-	-	-
Posición de escurridor	-	-	-	-	-	-	-	-
Orificio para grifería	-	-	-	-	-	-	-	-
ACCESORIOS								
Tipo válvula de desagüe	Cuadrada 3 1/2"	Cuadrada 3 1/2"	Cuadrada 3 1/2"	Cuadrada 3 1/2"	Redonda 3 1/2"	Redonda 3 1/2"	Redonda 3 1/2"	Redondo 3 1/2"
Número de válvulas de desagüe	1	1	1	1	2	1	1	1
Tubo rebosadero	Sí	Sí	Sí	Sí	Sí	Sí	Sí	Sí

Código	02624302	02624008	02624009	02624010	02606603	02606601	02606602	02606503	02606501
EAN	8422248109017	8422248109024	8422248109031	8422248109048	8422248108904	8422248108911	8422248108928	8422248108935	8422248108942
Modelo	CBP 40-40 /A	CBS-1 40-40 D R10	CBS-2 40-40 R10	CBS-1 54-40 R10	CDL-1 REV	CDL-1 EI	CDL-1 ED	CDP-1 REV	CDP-1 EI
DIMENSIONES									
Medida de encastre (largo x ancho) [mm]	400x400	840x490	840x490	570x490	770x480	770x480	770x480	840x480	840x480
Dimensiones (largo x ancho x profundo) [mm]	440x440x200	860x510x200	860x510x200	590x510x200	790x500x180	790x500x180	790x500x180	860x500x180	860x500x180
CARACTERÍSTICAS GENERALES									
Tipo	Bajo encimera	Sobre encimera	Sobre encimera	Sobre encimera	Sobre encimera	Sobre encimera	Sobre encimera	Sobre encimera	Sobre encimera
Material	Acero inoxidable 304	Acero inoxidable 304	Acero inoxidable 304	Acero inoxidable 304	Acero inoxidable 304	Acero inoxidable 304	Acero inoxidable 304	Acero inoxidable 304	Acero inoxidable 304
Grosor de acero [mm]	0,7	1,2	1,2	1,2	0,8	0,8	0,8	0,8	0,8
Color	Acero	Acero	Acero	Acero	Acero	Acero	Acero	Acero	Acero
DETALLES DE CUBETA Y ESCURRIDOR									
Cantidad de cubetas	1	1	2	1	1	1	1	1	1
Forma de cubeta(s)	Cuadrada	Cuadrada	Cuadrada	Cuadrada	Cuadrada	Cuadrada	Cuadrada	Cuadrada	Cuadrada
Escurridor	-	Sí	-	-	Sí	Sí	Sí	Sí	Sí
Cantidad de escurridores	-	1	-	-	1	1	1	1	1
Forma de escurridor	-	Cuadrada	-	-	Cuadrado	Cuadrado	Cuadrado	Cuadrado	Cuadrado
Posición de escurridor	-	Derecha	-	-	Izquierda	Izquierda	Derecha	Izquierda	Izquierda
Orificio para grifería	-	Sí	Sí	Sí	-	Sí	Sí	-	Sí
ACCESORIOS									
Tipo válvula de desagüe	Redondo 3 1/2"	Redonda 3 1/2"	Redonda 3 1/2"	Redonda 3 1/2"	Redonda 3 1/2"	Redonda 3 1/2"	Redonda 3 1/2"	Redonda 3 1/2"	Redonda 3 1/2"
Número de válvulas de desagüe	1	1	1	1	1	1	1	1	1
Tubo rebosadero	Sí	Sí	Sí	Sí	Sí	Sí	Sí	Sí	Sí

Código	02506400	02506300	02507400	02500301	02500401
EAN	8422248107914	8422248107921	8422248107938	8422248107907	8422248107891
Modelo	CPB	XPB	CPA	XSE	CSE
DIMENSIONES					
Dimensiones (diámetro, largo) de manguera caño [", cm]	3/8, 36	3/8, 36	3/8, 36	3/8, 36	3/8, 36
Dimensiones producto (alto x ancho x profundo) [mm]	510x290x90	510x267x92	682x290x90	294x275x90	294x275x90
Diámetro de base	52	54	52	51,5	51,5
CARACTERÍSTICAS GENERALES					
Tipo de mezclador	Monomando	Monomando	Monomando	Monomando	Monomando
Material	Latón	Acero inoxidable 304	Latón	Acero inoxidable 304	Latón
Material del mando	Fundición	Acero inoxidable 304	Fundición	Acero inoxidable 304	Fundición
Material de manguera caño	Acero inoxidable 304	Acero inoxidable 304	Acero inoxidable 304	Acero inoxidable 304	Acero inoxidable 304
Estilo del acabado	Cromado	Inoxidable	Cromado	Inoxidable	Cromado
Lugar de instalación	Fregadero, encimera	Fregadero, encimera	Fregadero, encimera	Fregadero, encimera	Fregadero, encimera
DETALLES DEL CAÑO Y MANDO					
Tipo de caño	Alto	Alto	Alto	Alto	Alto
Forma de caño	Semi-profesional	Semi-profesional	Semi-profesional	Forma de L	Forma de L
Caño extraíble	Sí	Sí	Sí	Sí	Sí
Caño giratorio	Sí / 360°	Sí / 360°	Sí / 360°	Sí / 360°	Sí / 360°
Caño aireador	Sí	Sí	Sí	Sí	Sí
Aireador anticalcareo	Sí	Sí	Sí	Sí	Sí
Función ducha	Sí	Sí	Sí	Sí	Sí
Limitador de caudal 6 litros/minuto	Sí	Sí	Sí	Sí	Sí
Sin Plomo	Sí	Sí	Sí	Sí	Sí
Apertura en frío	Tirador	Tirador	Tirador	Tirador	Tirador
Tipo de mando					
Posición del mando	Discos ceramicos	Discos ceramicos	Discos ceramicos	Discos ceramicos	Discos ceramicos
ACCESORIOS	Sí	Sí	Sí	Sí	Sí
Tipo de cartucho	Discos ceramicos	Discos ceramicos	Discos ceramicos	Discos ceramicos	Discos ceramicos
Base fácil instalación	Sí	Sí	Sí	Sí	Sí
Conexiones flexibles acero inox M10x1x3/8" x 360mm certificadas	Sí	Sí	Sí	Sí	Sí

Código	02500601	02500400	02503400	02502400	02501400
EAN	8422248355308	8422248107884	8422248107877	8422248107860	8422248107778
Modelo	BSE	CSA/B	CMA/G	CBA/C	CBB/B
DIMENSIONES					
Dimensiones (diámetro, largo) de manguera caño [", cm]	3/8, 36	3/8, 36	3/8, 36	3/8, 36	3/8, 36
Dimensiones producto (alto x ancho x profundo) [mm]	294x275x90	321x255x117	380x230x95	290x220x105	260x156x52
Diámetro de base	51,5	52	50	50	52
CARACTERÍSTICAS GENERALES					
Tipo de mezclador	Monomando	Monomando	Monomando	Monomando	Monomando
Material	Latón	Latón	Latón	Latón	Latón
Material del mando	Fundición	Fundición	Fundición	Fundición	Fundición
Material de manguera caño	Acero inoxidable 304	Acero inoxidable 304	Acero inoxidable 304	Acero inoxidable 304	Acero inoxidable 304
Estilo del acabado	Negro	Cromado	Cromado	Cromado	Cromado
Lugar de instalación	Fregadero, encimera	Fregadero, encimera	Fregadero, encimera	Fregadero, encimera	Fregadero, encimera
DETALLES DEL CAÑO Y MANDO					
Tipo de caño	Alto	Alto	Alto	Alto	Bajo
Forma de caño	Forma de L	Forma de L	Curvo	Curvo	Lineal
Caño extraíble	Sí	No	No	No	No
Caño giratorio	Sí / 360°	Sí / 360°	Sí / 360°	Sí / 360°	Sí / 360°
Caño aireador	Sí	Sí	Sí	Sí	Sí
Aireador anticalcareo	Sí	Sí	Sí	Sí	Sí
Función ducha	Sí	No	No	No	No
Limitador de caudal 6 litros/minuto	Sí	Sí	Sí	Sí	Sí
Sin Plomo	Sí	Sí	Sí	No	No
Apertura en frío	Tirador	Tirador	Tirador	Tirador	Tirador
Tipo de mando					
Posición del mando	Discos ceramicos	Discos ceramicos	Discos ceramicos	Discos ceramicos	Discos ceramicos
ACCESORIOS	Sí	Sí	Sí	Sí	Sí
Tipo de cartucho	Discos ceramicos	Discos ceramicos	Discos ceramicos	Discos ceramicos	Discos ceramicos
Base fácil instalación	Sí	Sí	Sí	Sí	Sí
Conexiones flexibles acero inox M10x1x3/8" x 360mm certificadas	Sí	Sí	Sí	Sí	Sí

02606502	02603300	02606400	02606401	02606402	02607102	02604209	02612300	02612400	02612101	02602100
8422248108959	8422248074414	8422248074421	8422248108973	8422248108980	8422248109055	8422248043151	8422248074377	8422248074384	8422248055338	8422248108997
CDP-1 ED	RD-1 REV	CDS-1 REV	CDS-1 EI	CDS-1 ED	C-2 AG / B	R-2 AG	CSS60-1	CSS-1	CS-1	RS-1 / A
840x480	880x450	765x355	765x355	765x355	770x480	820x420	580x480	465x415	442x462	Ø465
860x500x180	900x470x150	788x448x150	788x448x150	788x448x150	790x500x200	850x450x180	609x509x150	490x440x150	465x485x165	485x160
Sobre encimera	Sobre encimera	Sobre encimera	Sobre encimera	Sobre encimera	Sobre encimera	Sobre encimera	Sobre encimera	Sobre encimera	Sobre encimera	Sobre encimera
Acero inoxidable 304	Acero inoxidable 304	Acero inoxidable 304	Acero inoxidable 304	Acero inoxidable 304	Acero inoxidable 304	Acero inoxidable 304	Acero inoxidable 304	Acero inoxidable 304	Acero inoxidable 304	Acero inoxidable 304
0,8	0,8	0,5	0,5	0,5	0,7	0,7	0,7	0,7	0,7	0,7
Acero	Acero	Acero	Acero	Acero	Acero	Acero	Acero	Acero	Acero	Acero
1	1	1	1	1	2	2	1	1	1	1
Cuadrada	Redonda	Cuadrada	Cuadrada	Cuadrada	Cuadrada	Redonda	Cuadrada	Cuadrada	Cuadrada	Redonda
Sí	Sí	Sí	Sí	Sí	-	-	-	-	-	-
1	1	1	1	1	-	-	-	-	-	-
Cuadrado	Redondo	Cuadrado	Cuadrado	Cuadrado	-	-	-	-	-	-
Derecha	Izquierda	Izquierda	Izquierda	Derecha	-	-	-	-	-	-
Sí	-	-	Sí	Sí	Sí	Sí	-	-	Sí	Sí
Redonda 3 1/2"	Redonda 3 1/2"	Redonda 3 1/2"	Redonda 3 1/2"	Redonda 3 1/2"	Redonda 3 1/2"	Redonda 3 1/2"	Redonda 3 1/2"	Redonda 3 1/2"	Redonda 3 1/2"	Redonda 3 1/2"
1	1	1	1	1	2	2	1	1	1	1
Sí	Sí	Sí	Sí	Sí	Sí	Sí	Sí	Sí	Sí	Sí

Código	03114001	03112001	03111001	03112004	03111004
Código EAN	8422248102520	8422248081474	8422248081467	8422248081580	8422248081573
Modelo	CTRS-100 REV SLIM	CTRS-80 REV SLIM /A	CTRS-50 REV SLIM /A	CTRH-80-REV	CTRH-50-REV
Tipo (Eléctrico/Gas)	Eléctrico	Eléctrico	Eléctrico	Eléctrico	Eléctrico
Ficha de producto según Reglamento UE nº 812/2013					
Carga Declarada. Perfil de Carga	M	M	M	M	M
Clase de eficiencia energética	B	B	B	C	C
Eficiencia Energética del Calentamiento del Agua η_{wh}	42	39	41,3	36	36
Consumo Anual de Electricidad CAE (kWh/año)	1228	1316	1243	1427	1426
Ajustes de Temperatura del Termostato Tfuera de la caja	75°C	75°C	75°C	75°C	75°C
Consumo de electricidad diario Qelec (kWh)	8,458	9,745	8,829	6,692	6,689
Agua mezclada a 40°C V40	144	108	76	91	68
Maxima Temperatura del Termostato Tmax	75°C	75°C	75°C	75°C	75°C
Modo fuera de la Caja Tout of box	75°C	75°C	75°C	75°C	75°C
Dimensiones exteriores					
Anchura del aparato (mm)	570	570	470	385	385
Altura del aparato (mm)	1090	900	860	1030	711
Profundidad del aparato (mm)	300	300	250	385	385
Peso Neto (Kg)	40,7	32,45	25,86	24,55	18,2
Características					
Capacidad (L)	93	74	47	73	46
Numero de Personas		2-4	2-3	2-4	2-3
Instalación	VERTICAL/HORIZONTAL	VERTICAL/HORIZONTAL	VERTICAL/HORIZONTAL	VERTICAL/HORIZONTAL	VERTICAL/HORIZONTAL
Tamaño de la conexión de agua	G1/2	G1/2	G1/2	G1/2	G1/2
Rango de Temperatura ajustable °C	30-75	30-75	30-75	30-75	30-75
Tipo de resistencia de calentamiento	Esmaltada	Esmaltada	Esmaltada	Esmaltada	Esmaltada
Tiempo de Calentamiento 15°C-65°C	2,61h	2,33h	1,46h	3,11h	1,94h
Pérdidas estáticas a 65°C (kWh en 24h)	3,2	2,11	1,41	1,66	1,03
Espesor de revestimiento, mm	0.15-0.5	0.15-0.5	0.15-0.5	0.15-0.5	0.15-0.5
Controles					
Tipo de control	ELECTRONICO	ELECTRONICO	ELECTRONICO	MECANICO	MECANICO
Situación del Mando del Termostato	Frontal	Frontal	Frontal	Frontal	Frontal
Indicador de conexión a la red	SI	SI	SI	SI	SI
Indicador de Temperatura	SI	SI	SI	SI	SI
Indicador de Calentamiento	SI	SI	SI	SI	SI
Seguridad					
Protección contra Sobrecalentamiento	SI	SI	SI	SI	SI
Temperatura de protección °C	101	101	101	95°	95°
Protección contra la congelación	SI	SI	SI	NO	NO
Grado de protección contra la humedad	IPX4	IPX4	IPX4	IPX4	IPX4
Maxima Presión de Trabajo (Mpa)	0,75	0,75	0,75	0,75	0,75
Dimensiones ánodo de Magnesio (mm)	22*234	22*296	22*234	22*296	22*234
Conexión eléctrica					
Potencia Nominal (W)	1200/2000	1200/2000	1200/2000	1500	1500
Tensión nominal (V)	220-240	220-240	220-240	220-240	220-240
Frecuencia de la red (Hz)	50/60	50/60	50/60	50/60	50/60
Intensidad de Corriente (A)	8,69	8,69	8,69	6,52	6,52
Longitud del cable de alimentación (m)	1,5	1,5	1,5	1,5	1,5

Código	03113001	03112003	03111003	03110001	03110003	03109000
Código EAN	8422248081559	8422248081542	8422248081535	8422248081528	8422248096621	8422248096638
Modelo	CTR-100-M	CTR-80-M	CTR-50-M	CTR-30-M	CTRC-30-M	CTRC-15-M
Tipo (Eléctrico/Gas)	Eléctrico	Eléctrico	Eléctrico	Eléctrico	Eléctrico	Eléctrico
Ficha de producto según Reglamento UE n° 812/2013						
Carga Declarada. Perfil de Carga	M	M	M	S	S	XXS
Clase de eficiencia energética	C	C	C	C	C	A
Eficiencia Energética del Calentamiento del Agua η_{wh}	36,2	37,1	36,6	31,6	33	35
Consumo Anual de Electricidad CAE (kWh/año)	1420	1382	1404	583	558	522
Ajustes de Temperatura del Termostato Fuera de la caja	75°C	75°C	75°C	75°C	75	75
Consumo de electricidad diario Qelec (kWh)	6,653	6,428	6,56	2,82	2,674	2,462
Agua mezclada a 40°C V40	103	75	73	44	28	16
Maxima Temperatura del Termostato Tmax	75°C	75°C	75°C	75°C	75	75°C
Modo fuera de la Caja Tout of box	75°C	75°C	75°C	75°C	75	75°C
Dimensiones exteriores						
Anchura del aparato (mm)	450	450	385	340	440	368
Altura del aparato (mm)	970	805	770	650	440	368
Profundidad del aparato (mm)	450	450	385	340	420	340
Peso Neto (Kg)	31,1	25,8	19,9	15	13,5	9,6
Características						
Capacidad (L)	100	80	50	30	30	15
Numero de Personas	3-5	2-4	2-3	1-2	1-2	1-2
Instalación	VERTICAL	VERTICAL	VERTICAL	VERTICAL	VERTICAL	VERTICAL
Tamaño de la conexión de agua	G1/2	G1/2	G1/2	G1/2	G1/2	G1/2
Rango de Temperatura ajustable °C	30-63	30-75	30-75	30-75	30-65	30-75
Tipo de resistencia de calentamiento	Esmaltada	Esmaltada	Esmaltada	Esmaltada	Esmaltada	Esmaltada
Tiempo de Calentamiento 15°C-65°C	3,89h	3,11h	1,94h	1,17h	0,55	1,11
Pérdidas estáticas a 65°C (kWh en 24h)	1,43	1,38	0,88	0,81	2,46	2,67
Espesor de revestimiento, mm	0.15-0.5	0.15-0.5	0.15-0.5	0.15-0.5	0.15-0.5	0.15-0.5
Controles						
Tipo de control	MECANICO	MECANICO	MECANICO	MECANICO	MECANICO	MECANICO
Situación del Mando del Termostato	Debajo de la cubierta inferior	Debajo de la cubierta inferior	Debajo de la cubierta inferior	Debajo de la cubierta inferior	Frontal	Frontal
Indicador de conexión a la red	NO	NO	NO	NO	NO	NO
Indicador de Temperatura	SI	SI	SI	SI	NO	NO
Indicador de Calentamiento	SI	SI	SI	SI	NO	NO
Seguridad						
Protección contra Sobrecalentamiento	SI	SI	SI	SI	SI	SI
Temperatura de protección °C	69	82	82	82	101	101
Protección contra la congelación	NO	NO	NO	NO	NO	NO
Grado de protección contra la humedad	IPX4	IPX4	IPX4	IPX4	IPX4	IPX4
Maxima Presión de Trabajo (Mpa)	0,75	0,75	0,75	0,75	0,75	0,75
Dimensiones ánodo de Magnesio (mm)	22*296	22*296	22*234	22*234	18*110	18*110
Conexión eléctrica						
Potencia Nominal (W)	1500	1500	1500	1500	1500	1500
Tensión nominal (V)	220-240	220-240	220-240	220-240	220-240	220-240
Frecuencia de la red (Hz)	50/60	50/60	50/60	50/60	50/60	50/60
Intensidad de Corriente (A)	6,52	6,52	6,52	6,52	6,52	6,52
Longitud del cable de alimentación (m)	1,5	1,5	1,5	1,5	1,5	1,5



Paneles decorativos

ACCESORIOS CAMPANAS

COD	EAN	Medidas (mm)	Accesorio (mm)	€
02840300	8422248001922	600 x 660 x 12	PANEL DECORATIVO 600 x 660 INOX	36
02839300	8422248010092	600 x 750 x 12	PANEL DECORATIVO 600 x 750 INOX	51
02866300	8422248019415	700 x 660 x 12	PANEL DECORATIVO 700 x 660 INOX	51
02841300	8422248001939	900 x 660 x 12	PANEL DECORATIVO 900 x 660 INOX	56



Embellecedor



Tubo superior



Tubo flexible silenciador

IVA no incluido

ACCESORIOS CAMPANAS - embellecedor y tubo superior

COD	EAN	Medidas (mm)	Accesorio (mm)	Modelo	€
02864300	8422248019392	302 x 393 x 30	EMBELLECEDOR TUBO ISLA 302 x 393	ISLA LEGEND / ISLA SYGMA	92
02863300	8422248019385	717 x 597 x 30	EMBELLECEDOR TUBO ISLA 717 x 597	ISLA VEGA	101
02861401	8422248060226	320 x 290 x mín.430/máx.725	CONJUNTO TUBOS CAMPANA VERTICAL COLOR NEGRO	THALASSA	67
02861001	8422248060233	320 x 290 x mín.430/máx.725	CONJUNTO TUBOS CAMPANA VERTICAL COLOR BLANCO	THALASSA	67
02861403	8422248078818		CONJ. TUBOS CAMPANA PLANA COLOR BK	GOYA PRO/GRECO	67
02861003	8422248097765		CONJ. TUBOS CAMPANA PLANA COLOR WH	GOYA PRO/GRECO	67
02861405	8422248078931	320 x 240 x mín.430/máx.775	CONJ. TUBOS CAMPANA GOYA COLOR BK	GOYA BK	67
02861005	8422248078917	320 x 240 x mín.430/máx.775	CONJ. TUBOS CAMPANA GOYA COLOR WH	GOYA WH	67
02853300	8422248031035	374 x 200 x 850	EXTENSIÓN TUBO SUPERIOR CAMPANA ESQUINA 374 x 200	ANGOLO BOX	72
02861300	8422248016742	320 x 290 x 850	EXTENSIÓN TUBO SUPERIOR INOX 320 x 290	THALASSA / SYGMA 12000 / BETA 1200	77
02861303	8422248097758	371 x 240 x 850	EXTENSIÓN TUBO SUPERIOR INOX 371 x 240	GOYA PRO/GRECO	77
02862301	8422248031080	222 x 165 x 850	EXTENSIÓN TUBO SUPERIOR B INOX 222 x 165	BETA / OMEGA	57
02837300	8422248031028	320 x 280 x 850	EXTENSIÓN TUBO SUPERIOR CAMPANA VIDRIO 320 x 280	GAMMA	62
02862000	8422248020428	222 x 165 x 850	EXTENSIÓN TUBO SUPERIOR BLANCO 222 x 165	OMEGA WH	36
02862400	8422248020435	222 x 165 x 850	EXTENSIÓN TUBO SUPERIOR NEGRO 222 x 165	OMEGA BK	36
02861302	8422248051903	220 x 258 x 850	EXTENSIÓN TUBO SUPERIOR INOX 220 x 258	S	73
02862302	8422248050067	190 x 160 x 850	EXTENSIÓN TUBO SUPERIOR INOX 190 x 160	V	56
02861301	8422248031073	320 x 290 x 850	EXTENSIÓN TUBO SUPERIOR B INOX 320 x 290	LEGEND X / SYGMA / S PLUS X	105
02885300	8422248086189	200 x 200 x 850	EXTENSIÓN TUBO SUPERIOR INOX Q	Q 900 X	67
02883300	8422248086165	200 x 170 x 850	EXTENSIÓN TUBO SUPERIOR INOX Q	Q 600 X	67
02885400	8422248086196	200 x 200 x 850	EXTENSIÓN TUBO SUPERIOR NEGRO Q	Q 900 BK	67
02883400	8422248086172	200 x 170 x 850	EXTENSIÓN TUBO SUPERIOR NEGRO Q	Q 600 BK	67
02893002	8422248059718	Ø150 x 500	TUBO FLEXIBLE SILENCIADOR Ø150 x 500		36
02863305	8422248108843	324x283x800	EXTENSIÓN TUBO SUPERIOR ST	Legend 9000 / 7000 / 6000 / ST-900 / 700 / 600	70
02863304	8422248106788	218x188x850	EXTENSIÓN TUBO SUPERIOR V-X000 M	V-9000 / 7000 / 6000 / 5000	70
02861306	8422248109949	371x240x850	TUBO EMBELLECEDOR CORONA X	CORONA X	70

IVA no incluido



Adaptador + válvula antirretorno

ACCESORIOS CAMPANAS - adaptador + válvula antirretorno

COD	EAN	Accesorio (mm)	Modelo	€
02849002	8422248044394	ADAPTADOR + VALVULA ANTIRRETORNO TELESCÓPICA 120	TF / F	12
02849003	8422248044653	ADAPTADOR + VALVULA ANTIRRETORNO TELESCÓPICA PREMIUM 120	G 45 / TF 2003 / S BOX	12
02832001	8422248044677	ADAPTADOR + VALVULA ANTIRRETORNO DECORATIVA 150	OMEGA / S PLUS X / Q / ARMONIA	15
02832004	8422248480499	ADAPTADOR + VALVULA ANTIRRETORNO 150 UNIVERSAL	ISLA FARO / ISLA GAMMA / ISLA LEGEND / ISLA SYGMA / ISLA VEGA / ANGOLO BOX / ANGOLO / GLADIUS / GRECO / GOYA / JUNO + / JUNO / LEGEND X / SYGMA / GAMMA / C GLASS / S / CHORUS / BETA / THALASSA 1200 / CORONA / GL / G50 LUX / GC DUAL / GT PLUS / TFH 7600 / TFH / GP	15
02893001	8422248038027	ACCESORIO TUBO REDUCTOR DE 150 A 120		15
02832006	8422248079167	ACESSORIO. TUBO REDUCTOR METALIC-ALETAS 150	ISLA SIRIN / ISLA FENIX	16
02832008	8422248096837	VALVULA ANTIRRETORNO CAMPANAS 150 mm	GOYA PRO/THALASSA/TENTA	12
02894400	8422248105743	AA. RECIRCULADOR UNIVERSAL TT	LEGEND / OMEGA 7500 / V-6000,9000	31

IVA no incluido



Filtro Metálico Universal MAX-PRO



Filtro Metálico Universal PREMIUM



Filtro Metálico Universal



Filtro de Carbón Activo lavable para soluciones recirculantes.



Filtros Carbón Activo

* ver número de filtros en tablas información técnica productos

ACCESORIOS CAMPANAS - Filtros Metálicos

COD	EAN	Accesorio (mm)	Modelo	€
02800917	8422248052283	Filtro Metálico Universal MAX-PRO	GRUPO A + GRUPO B	25
02800200	8422248023375	Filtro Metálico Decorativa Universal Premium	GRUPO A : ISLA LEGEND / ISLA SYGMA / ISLA VEGA / ANGOLO BOX / LEGEND X / SYGMA / BETA	21
02800905	8422248002233	Filtro Metálico Decorativa Universal	GRUPO B : ISLA SIRIN / ISLA FENIX / CHORUS / OMEGA / GOYA / GOYA PRO / S PLUS X / S / S GLASS / Q-90	16
02819000	8422248015448	Filtro Metálico Decorativa Cristal Curvo	GAMMA / C GLASS	25
02812000	8422248015431	Filtro Metálico Isla Cristal Curvo	ISLA GAMMA	25
02800300	8422248023382	Filtro Metálico Decorativa Esquina	ANGOLO	36
02800912	8422248013758	F.M. Convencional Modular	S BOX	13
02825270	8422248012034	Filtro Metálico Telescópica TF 50 / TF 52	TF 52	36
02825272	8422248008754	Filtro Metálico telescópica 60	TF 2003 60 / TF 7600	29
02825274	8422248043021	Filtro Metálico Telescópica 70	TF 2003 70	31
02825273	8422248008761	Filtro Metálico Telescópica 90	TF 2003 90	37
02825279	8422248086950	Filtros Metálicos TFH Panelados	TFH	31
02808000	8422248015417	Filtro Metálico G45	G45	21
02800944	8422248086967	Filtro Metálico G50	G50 LUX	16
02800904	8422248002226	Filtro Metálico GC45	GC DUAL 45 / GOYA / GOYA PRO / GRECO	25
02800903	8422248002219	Filtro Metálico GG 75	GC DUAL 75	25
02811000	8422248015424	Filtro Metálico LGT PLUS	GL / GL 75 / GT PLUS / GP / TENTA / ARMONIA 45	25
02800915	8422248044271	Filtro Metálico LGT PLUS Met	ISLA FARO / JUNO+ / JUNO	26
02800925	8422248065177	Filtro Metálico Anti-vaho	THALASSA / JUNO+	16
02800930	8422248074339	Filtro Metálico MAX	ISLA BENNU / THALASSA / GRECO	22
02800205	8422248069700	Filtro Metálico Corona	CORONA 90 / CORONA 60 / CORONA 120/100/80	41
02800207	8422248086912	Filtro Metálico 390 x 260	ARMONIA 90/45	22
02800935	8422248078894	Filtro Metálico AS 750	AS 750	15
02800940	8422248083041	Filtro Metálico Q 60	Q 60	25
02800208	8422248090711	Filtro Metálico Universal panelado	CORONA 70	41
02800981	8422248106559	Filtro Metálico TFB-5160	TFB-5160	31
02800977	8422248106542	Filtro Metálico TFB-5150	TFB-5150	31
02833170	8422248106467	Filtro Metálico LF 60 (1UN)	LF-2060 / L	31
02800974	8422248106511	Filtro Metálico LEGEND 9000 (1UN)	LEGEND 9000	31
02800973	8422248106474	Filtro Metálico LEGEND 7000 (1UN)	LEGEND 7000	38
02800975	8422248106528	Filtro Metálico LEGEND 6000 (1UN)	LEGEND 6000	38
02800984	8422248108867	Filtro Metálico ST-900 (1UN)	ST-900	32
02800983	8422248108850	Filtro Metálico ST-700 (1UN)	ST-700	28
02800985	8422248108874	Filtro Metálico ST-600 (1un)	ST-600	28
02859498	8422248109062	Filtro Metálico V-6000 V-9000	V-6000 - V-9000	28
02849499	8422248109130	Filtro Metálico V-7000 V-5000	V-7000 - V-5000	28
02800988	8422248109086	Filtro Metálico GCB 73 X	GCB 73 X	28
02800987	8422248109079	Filtro Metálico GCB 55 X	GCB 55 X	28
02800211	8422248111478	Filtro Metálico 558,4X197,4	ARMONIA 60X/A	28
02801002	8422248356077	Filtro Metálico ARMONIA 70-80 X/BX/A	ARMONIA 70-80 X/BX/A	22

ACCESORIOS CAMPANAS - Filtros DUALES (metálico+carbón activo lavable) y Filtros Carbón Activo

IVA no incluido

COD	EAN	Accesorio (mm)	Modelo	€
02800918	8422248054348	Filtro DUAL Universal (1 unidad)	GRUPO A + GRUPO B / CORONA 70	62
02811003	8422248054317	Filtro DUAL (1 unidad) LGT PLUS	ISLA MOON / GL 45 / GL 75 / GT PLUS / ISLA FARO X / GP/ TENTA / JUNO+ / JUNO	62
02800927	8422248070669	Filtro DUAL Metálico Anti-vaho	THALASSA / GOYA / JUNO+	36
02800938	8422248078993	Filtro DUAL GC45	GOYA PRO	36
02800922	8422248059930	Filtro DUAL MAX (1 unidad)	ISLA BENNU / ISLA MAGRABA / THALASSA / GRECO / GLADIUS / VALTO	72
02859391	8422248001595	Filtro de C.A. Decorativa Classic (2 unidades)	OMEGA / S PLUS X / Q	21
02825263	8422248006552	Filtro de C.A. Modular Telescópicas (2 unidades)	G45 / TFH 7600 / TF 2003	12
02859318	8422248098472	Filtro de C.A. PRO	GOYA PRO / THALASSA PRO / TENTA	12
02846762	8422248001816	Filtro de C.A. Universal Campanas Mueble (1 unidad)	TF 52	12
02846764	8422248078276	Filtro de C.A. LF	F 2060	12
02804300	8422248011976	Filtro de C.A. Modular Convencional (3 unidades)	S BOX	28
02859398	8422248075497	Filtro de C.A. Decorativa BT3 (2 unidades)	ISLA FENIX / ISLA LEGEND / ISLA GAMMA / GOYA / THALASSA ISLA SYGMA / ISLA VEGA / ISLA SIRIN / ANGOLO / LEGEND X / GLADIUS / GRECO / THALASSA 1200 / GAMMA / SYGMA / BETA / CORONA / GC DUAL / G50 LUX / GL / GT PLUS / GP	26
02859394	8422248038782	Filtro de C.A. Decorativa Compact (2 unidades)	CHORUS / C GLASS / S / V / TFH / TFB 2003 / G50 LUX	25
02859492	8422248097697	FILTRO CARBON ACTIVO V-X000T (2 unidades)	LEGEND 9000/7000/6000 / OMEGA 7500	25
02800939	8422248080330	Kit Recirculante Zócalo completo AS 750	AS 750	209
02800937	8422248078900	Recambio Filtro C.A. AS 750	AS 750	89
02859495	8422248100281	Filtro de C.A. ST	ST-9000 / ST-7000 / ST-6000 / TFB-5160 / TFB-5150	15
02859496	8422248106771	Filtro de C.A. V-X000.M	V-9000 / V-7000 / V-6000 / V-5000	14
02859500	8422248109215	Filtro de C.A. GCB	GCB 73 X / GCB 55 X	11
02800215	8422248349796	FILTRO DUAL ARMONIA 45/90 /A (408,4X197,4)		57
02800216	8422248349802	FILTRO DUAL ARMONIA 60 /A (558,4X197,4)		75
02801000	8422248355339	Kit recirculante AS 600		209
02859488	422248358934	FILTRO CARBON ACTIVO EY450 YL		25

IVA no incluido

ACCESORIOS EXTRACTORES COCINA - Filtros Metálicos, Filtros DUALES (metálico+carbón activo lavable), Filtros Carbón Activo y Conmutador

COD	EAN	Accesorio	Modelo	€
01140700	8422248001007	Filtro Metálico Profesional 750	PROFESSIONAL 750 / PROFESIONAL 750 L	12
01140801	8422248078504	Filtro Metálico Profesional 500	PROFESSIONAL 500	10
01100000	8422248016704	Filtro Metálico 600 PLUS	600 PLUS	10
01140800	8422248072731	Filtro DUAL PROFESIONAL 500	PROFESSIONAL 500	37
01141051	8422248075459	CONMUTADOR VELOCIDADES	GS 600 2V	41

IVA no incluido



Bandeja Profunda 70 L



Parrilla



Guías Fácil Deslizamiento

ACCESORIOS HORNOS

COD	EAN	Accesorio	Modelo	€
07090058	8422248358941	Bandeja Plana	MDS 8008, MDS 8007, MES 8007	50
07090012	8422248070966	Bandeja Plana	CM 760 AS	43
07090014	8422248070843	Bandeja Plana 45	CMD 5008 / MD 5008	40
07090022	8422248070850	Bandeja Plana 70 L	MT 9011 PRO / MT 8012	49
07090033	8422248079143	Bandeja Plana Rustico	MRA 7108	60
07090059	8422248358958	Bandeja Profunda	MDS 8008, MDS 8007, MES 8007	55
07090057	8422248097581	Bandeja Profunda	CMD 9208 X	67
07090026	8422248070881	Bandeja Profunda	CM 760 AS	46
07090027	8422248070898	Bandeja Profunda 45	CMD 5008 / MD 5008	44
07090021	8422248070904	Bandeja Profunda 70 L	MT 9011 PRO / MT 8012	46
07090032	8422248079136	Bandeja Profunda Rustico	MRA 7108	67
07090061	8422248358965	Parrilla	MDS 8008, MDS 8007, MES 8007	40
07090055	8422248097567	Parrilla	CMD 9208 X	23
07090013	8422248070935	Parrilla	CM 760 AS	25
07090015	8422248070959	Parrilla 45	CMD 5008 / MD 5008	36
07090023	8422248070966	Parrilla 70 L	MT 9011 PRO / MT 8012	51
07090031	8422248079129	Parrilla Rustico	MRA 7108	37
07090062	8422248358972	Guías Fácil Deslizamiento	MDS 8008, MDS 8007, MES 8007	75
07090002	8422248031141	Guías Fácil Deslizamiento 100%	CM 760 AS	58
07090030	8422248078832	Guías Fácil Deslizamiento Rustico	MRA 7108	67
07090047	8422248080101	Guías Fácil Deslizamiento 100% SERIE 7	MT 9011 PRO	67
07090044	8422248080071	Guías Fácil Deslizamiento 100% 70L	CMD 5008	67
07090048	8422248087018	Pizza Stone ECO 70 L	MT 9011 PRO / MT 8012	39

IVA no incluido



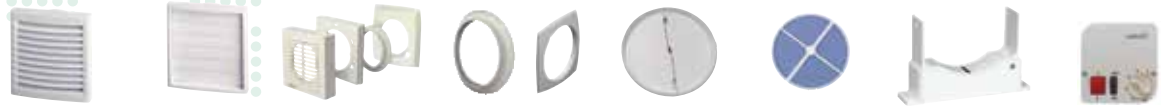

ACCESORIOS EXTRACCIÓN DOMÉSTICA	REJILLA FIJA		PERSIANA SOBRE PRESIÓN		KIT CRISTAL		ARO FIJACIÓN CRISTAL		VÁLVULA ANTIRRETORNO		ALETA ANTIRRETORNO		SOPORTE		CONMUTADOR VELOCIDADES	
	REF.	€	REF.	€	REF.	€	REF.	€	REF.	€	REF.	€	REF.	€	REF.	€
E-100	01910200	9,20	01910300	9,20							01990097	6,05				
E-120	01920200	11,25	01920300	11,25							01990094	6,10				
E-150	01930200	13,30	01930300	13,30							01990095	6,10				
X-MART 10 MATIC	01910200	9,20	01910300	9,20	01970000	17	01910100	5,10			01990097	6,05				
X-MART 12 MATIC	01920200	11,25	01920300	11,25	01971000	22	01920100	7,15			01990094	6,10				
X-MART 15 MATIC	01930200	13,30	01930300	13,30	01972000	27	01930100	9,30			01990095	6,10				
X-MART 10 MATIC I-X											01990097	6,05				
B-10 MATIC	01910200	9,20	01910300	9,20	01910000	12,30	01910100	5,10								
B-15 MATIC	01930200	13,30	01930300	13,30	01930000	23,95	01930100	9,30								
X-MART 10	01910200	9,20	01910300	9,20	01970000	17	01910100	5,10			01990097	6,05				
X-MART 12	01920200	11,25	01920300	11,25	01971000	22	01920100	7,15			01990094	6,10				
X-MART 15	01930200	13,30	01930300	13,30	01972000	27	01930100	9,30			01990095	6,10				
X-MART 10 I-X											01990097	6,05				
X-MART 12 I-X											01990094	6,10				
X-MART 15 I-X											01990095	6,10				
SILENTIS LN 10	01910200	9,20	01910300	9,20							01990097	6,05				
SILENTIS LN 10 I-X											01990097	6,05				
SILENTIS 12	01920200	11,25	01920300	11,25							01990094	6,10				
SILENTIS 12 I-X											01990094	6,10				
SILENTIS 15	01930200	11,25	01930300	11,25							01990095	6,10				
B-10 PLUS	01910200	9,20	01910300	9,20							01990097	6,05				
B-12 PLUS	01920200	11,25	01920300	11,25							01990094	6,10				
B-15 PLUS	01930200	13,30	01930300	13,30							01990095	6,10				
B-12 PLUS TIMER	01920200	11,25	01920300	11,25			01920100	7,15	01920600	9,20						
B-10	01910200	9,20	01910300	9,20	01910000	12,30	01910100	5,10								
B-12	01920200	11,25	01920300	11,25	01920000	17	01920100	7,15								
B-15	01930200	13,30	01930300	13,30	01930000	23,95	01930100	9,30								
DUCT IN LINE 100/130	01910200	9,20	01910300	9,20											01142001	83
DUCT IN LINE 100/270	01910200	9,20	01910300	9,20											01142001	83
DUCT IN LINE 125/320	01920200	11,25	01920300	11,25											01142001	83
DUCT IN LINE 150/560	01930200	13,30	01930300	13,30											01142001	83
DUCT IN LINE 200/910															01142001	83
MT-100	01910200	9,20	01910300	9,20									01991000	8,20		
MT-125	01920200	11,25	01920300	11,25									01992000	10,25		
MT-150	01930200	13,30	01930300	13,30												
LHV-160			01560160	5,85												
LHV-190			01560190	6,85												
LHV-225			01560225	8,90												
LHV-300			01560300	12,95												

IVA no incluido



Servicio Atención al Cliente

Si necesita algún tipo de asistencia técnica o desea más información sobre nuestros productos, no dude en contactar con el equipo de profesionales que tenemos a su disposición. Para fuera de España, póngase en contacto con nuestro distribuidor oficial.

Atención al Cliente
902 410 450
+34 938 521 818
info@cnagroup.es

Centralita
+34 938 594 100

Sat Central Portugal
(+351) 225 191 300
assistencia@cenatel.pt





Atención al Cliente
902 410 450 / +34 938 521 818
info@cnagroup.es

CATA ELECTRODOMÉSTICOS S.L.

Tlf: +34 938 594 100.- Fax +34 938 594 101.

www.cata.es - www.cnagroup.es - cna@cnagroup.es

Oficinas: c/ Anabel Segura, 11, Edif. A, 3a pl. 28108. Alcobendas (Madrid. España)

Fábrica: c/ del Ter, 2, Apdo. 9. 08570. Torelló (Barcelona. España)

CNA
group

cata

edesa

NODOR

Apelson