

Catálogo

Marzo 2024



Índice

Electrodomésticos Siemens	3
Servicios y promociones	4
A tu Servicio	5
Home Connect	6
Hornos	7
Compactos y microondas	15
Placas	20
Extracción	34
Lavado y secado	49
Lavavajillas	59
Frío y congelación	69
Información técnica	87
Modos demo	
Planos de instalación	
Tablas técnicas	





El diseño evoluciona, Siemens también

Todo cambia menos la esencia

Nada realmente significativo cambia sin la ambición de un equipo. En Siemens queremos seguir avanzando contigo. Cada día, desarrollamos los electrodomésticos más tecnológicos e inteligentes siguiendo las últimas tendencias. Y es que las cocinas ya no son solo cocinas, son espacios abiertos, de trabajo, de encuentro, espacios cada vez más integrados, conectados entre sí y contigo.

Nuestro reto no se limita a desarrollar electrodomésticos innovadores que superen tus expectativas, sino de permitirte diseñar una cocina que defina tu estilo de vida.

Siemens nunca te falla

5 años
Garantía Total

Creemos en lo que hacemos

Por eso, al comprar cualquier electrodoméstico Siemens puedes disfrutar de 5 años de Garantía Total. Un servicio profesional proporcionado por nuestros técnicos, especialmente preparados para la reparación de electrodomésticos de la marca Siemens. Incluye costes de reparación, piezas de repuesto, mano de obra y desplazamiento. Solicita la promoción y consulta condiciones en: www.siemens-home.bsh-group.com/es/promociones



Solicita aquí tus
5 años de
Garantía Total.



 **10** años
cuba del
lavavajillas

Garantía en la cuba del lavavajillas

El interior de todos los lavavajillas Siemens está compuesto por hojas de acero inoxidable de alta calidad, tecnologías de producción y conexión adaptadas a este material y un tratamiento especial para superficies. Siemens concede una garantía adicional que cubre la corrosión del interior del lavavajillas.

 **10** años
motor
iQdrive™*

Garantía en el motor iQdrive™

Además de una innovadora tecnología, las **lavadoras, campanas y placas con extractor integrado Siemens¹** ofrecen una calidad duradera en su interior. El motor **iQdrive™** de Siemens, es el más eficiente y robusto del mercado. Al no tener escobillas evita los rozamientos, reduciendo las pérdidas de calor y los niveles de ruido, y asegurando una mayor eficiencia.

⁽¹⁾ Consultar modelos con motor iQdrive™ en fichas de producto y tablas técnicas.

 **15** años
disponibilidad
de repuestos

15 años de repuestos

Nuestras piezas de repuesto permanecen disponibles hasta 15 años².

⁽²⁾ En la medida en que sea funcionalmente relevante y almacenable.

 **Garantía
de por vida**

Garantía contra los daños producidos por el agua

Cuando el **sistema de seguridad antifugas aquaStop®** detecta una pérdida de agua, sea en la toma de entrada o una fuga en el propio producto, corta el suministro de entrada de agua impidiendo que pueda salir al exterior, evitando así, posibles daños en lavadoras y lavavajillas. Siemens garantiza esta seguridad durante toda la vida útil del aparato.

Siemens

A tu Servicio

Llámanos las 24 horas
los 7 días a la semana
al 976 305 714

Compromiso
48 horas

Reparación asegurada en 48 horas

Sí. Nos comprometemos a reparar tu electrodoméstico en 48 h.

De lo contrario, te regalamos 1 año de garantía adicional*.

Asesoramiento Home Connect



El equipo de expertos en Electrodomésticos Inteligentes Home Connect está a tu disposición para cualquier duda a través del teléfono **976 305 741**.

Además, si quieres disfrutar de un asesoramiento completo personalizado en electrodomésticos inteligentes por teléfono o videollamada reserva tu cita con nosotros y descubre los principales trucos de uso de tu nuevo electrodoméstico con un enfoque sostenible (ahorro de tiempo, energía, agua, detergente...)*.

Servicio pre-venta de asesoramiento en extracción



El equipo especialista en extracción elaborará un completo informe técnico, en el que se incluyen los datos fundamentales para que puedas elegir el tipo de campana que necesitas, la potencia de la campana extractora o cómo se comportará una vez que esté instalada. Escríbe a consultas.campanas@bshg.com

*Consultar condiciones en siemens-home.bsh-group.com/es/

Servicios Siemens

Tarifa de servicios año 2024

	C/IVA 2024	C/IGIC 2024
Disposición servicio	29,21 €	25,83 €
Mano de obra		
Intervención mínima	29,72 €	26,28 €
Intervención hasta 36 minutos	35,67 €	31,54 €
Intervención hasta 42 minutos	41,61 €	36,80 €
Intervención hasta 48 minutos	47,56 €	42,05 €
Intervención hasta 54 minutos	53,50 €	47,31 €
Intervención hasta 60 minutos	59,44 €	52,57 €
Presupuesto no aceptado	27,14 €	24,00 €
Intervención sin avería	27,14 €	24,00 €
Almacenamiento / día	11,50 €	10,17 €
Suplemento por servicios		
VIP 2 horas	33,00 €	29,18 €
Precio minuto	0,99 €	0,88 €
SERVICIOS ESPECIALES		
Servicios de instalación y acondicionamiento		
Siemens for Life (dentro de garantía) ⁽¹⁾	5,00 €	5,00 €
Siemens for Life (fuera de garantía) ⁽²⁾	7,00 €	7,00 €
Asesoramiento a domicilio		41,50 €
Asesoramiento a domicilio para 2 aparatos		57,00 €
Asesoramiento a domicilio Home Conect hasta 3 aparatos		73,50 €
Asesoramiento a domicilio por cada uno siguiente a los 2 primeros aparatos (€/ud)		13,50 €
Instalación protector metálico para lavadoras con tapa removible	76,50 €	
Instalación de columna Lavado/secado (Inc. asesoramiento a domicilio)	78,50 €	
Instalación de Kit de Unión Conjunto Side by Side Frigo+Congelador	70,00 €	
Cambio de sentido de puertas en frigoríficos y combis	61,00 €	
Cambio de sentido de puertas de frigoríficos y combis de puerta de cristal o de tamaño XXL	83,00 €	
Desmontaje y Montaje Puertas Frigorífico Americano	75,00 €	
Instalaciones y amueblamientos		
Instalación unitaria de horno o placa independientemente	61,00 €	
Instalación de placa y horno	81,00 €	
Instalación de campana (decorativa de pared, horizontal o extraíble) ⁽³⁾	81,00 €	
Instalación conexión de horno o placa y campana ⁽³⁾	97,00 €	
Instalación de horno, campana y placa ⁽³⁾	125,00 €	
Servicio Asesoramiento Preventa Campanas	97,00 €	
Instalación lavadora / lavavajillas integrables ⁽⁴⁾	78,00 €	
Instalación Frigorífico Integrable ⁽⁴⁾	110,00 €	
Desinstalación Puertas + Integración Nuevo Frigo	155,00 €	
Servicios de mantenimiento		
Servicio Mantenimiento LIMA Service 1 Aparato Lavado	66,99 €	
Servicio Mantenimiento LIMA Service Pack Lavadora + Lavavajillas	92,99 €	
Servicio Mantenimiento LIMA Service Frigorífico Americano	92,99 €	

Las tarifas mostradas son precios recomendados hasta el 31 de diciembre de 2024 sujetos a posibles modificaciones. En el caso de Ceuta y Melilla, consultar telefónicamente las tarifas. R.D. 58/1988 - ART. 8º.1.1 - PRECIOS RECOMENDADOS (IVA incluido). Estos precios incluyen el trabajo descrito. Estos precios excluyen modificaciones de muebles y cualquier material ajeno necesario (cables, tubos, enchufes, llaves, cortes especiales, etc), que se facturarán aparte.
(1) Precio para frigoríficos americanos dentro de garantía: 8 € (península y Baleares) y 7,07 € (Canarias).
(2) Precio para frigoríficos americanos fuera de garantía: 10 € (península y Baleares) y 8,84 € (Canarias).
(3) Para campanas inclinadas de cristal, se añadirá el suplemento de 27 € a cualquiera de las tarifas de instalación de campanas.
(4) Solo en zonas con disponibilidad de instalador mueblista oficial.

Controla tu cocina sin tener que estar en ella



Desde tu smartphone, tablet o incluso solo con tu voz*

Si algo no funciona correctamente, nuestros técnicos se conectarán a tu electrodoméstico de forma remota, pudiendo solucionar la incidencia sin desplazarse a tu domicilio.

Escanea tu detergente para configurar la dosis adecuada en tu lavadora o averigua el programa de secado perfecto para las prendas que acabas de lavar.

Precalienta el horno de camino a casa, consulta el estado del programa, o recibe una notificación en el móvil cuando tu asado esté listo.

Controla la campana desde la placa o desde tu móvil, consulta cientos de recetas y envíalas directamente a la placa

Programa el lavavajillas en las horas más económicas, descarga programas adicionales o descubre el programa perfecto con el asistente de programas.

Configura el modo vacaciones desde el móvil o recibe un aviso si te has dejado la puerta abierta



BLOG ¿Conoces el asistente de energía?

En Siemens estamos comprometidos con minimizar el impacto medioambiental y ponemos la tecnología en tu mano para poder ser más sostenibles sin renunciar a tu estilo de vida.

Ahora, tus electrodomésticos con Home Connect¹ cuentan con la nueva funcionalidad **Asistente de energía** que permite visualizar en directo el coste de la energía en las diferentes franjas horarias. De esta forma, puedes decidir programar tu electrodoméstico durante las franjas horarias más económicas y, así, ahorrar en tu factura de la luz². Además, al utilizar los aparatos en las horas de menor consumo, contribuyes a que la generación de energía sea menos agresiva y más sostenible.

* Actualmente esta función está disponible con el Asistente de Google y Amazon Alexa.

¹ Disponible en hornos, lavadoras, secadoras y lavavajillas.

² En contratos con tarifa eléctrica regulada PVPC. Los datos se basan en la información facilitada por la Red Eléctrica de España (REE) y se actualizan diariamente.

▶ Tú decides, él cocina

Nuevos hornos Siemens más intuitivos que nunca

Prestaciones de producto	7	→
Resumen de gama	9	→
Fichas de producto	10	→
Accesorios	13	→
Modos Demo	93	→
Planos de instalación	97	→
Tablas técnicas	113	→

La nueva gama de hornos Siemens es inteligente y completamente intuitiva. Contrólalos desde su gran pantalla a todo color fácil de usar, desde tu móvil, tablet, o incluso solo con tu voz*. **Selecciona uno de los platos** incluidos en el asistente de recetas y **elige el resultado deseado**: un acabado tierno y crujiente, un nivel de cocción específico, una cocción más rápida... **El horno ajustará automáticamente** el programa y todos los parámetros necesarios para lograr el mejor resultado personalizado.

Gracias a la inteligencia artificial, la predicción del tiempo restante de cocción en los programas con termosonda se vuelve **más precisa con cada uso**. Y, simplemente actualizando la aplicación, podrás acceder a **nuevos programas y opciones** que se desarrollen en los próximos años. Tu horno, siempre actualizado.

Y si tienes una incidencia, uno de **nuestros técnicos** especializados puede **conectarse** (con tu aprobación) **de forma remota** a tu electrodoméstico y averiguar, sin necesidad de desplazarse, cómo solucionarlo. En caso de requerir una nueva pieza, el técnico acudirá a tu domicilio con la pieza correcta sin visitas previas. Para que inviertas tu tiempo en lo que de verdad importa.

*Actualmente esta función está disponible con el Asistente de Google y Amazon Alexa.



Nueva Gama

🌐 Hornos

SIEMENS | 7

Hornos

Compactos y microondas

Placas

Extracción

Lavado y secado

Lavavajillas

Frío y congelación

Información técnica



99 % cristal negro 100 % tú

Diseñada para destacar discretamente, la nueva gama de hornos iQ700 Siemens se integra de forma elegante en tu cocina. La puerta de cristal negro sin perfiles y el panel de control sin mandos ni teclas, se complementan con un sutil tirador en color negro para ofrecer un diseño limpio. El fino perfil en acero inoxidable cepillado marca la diferencia, aportando un toque minimalista en cualquier espacio.



Las opciones de combinación son casi infinitas. Ya sea en horizontal o en columna, la amplia gama de hornos Siemens te permite configurar una pared de cocción a medida, con modelos en 60 y en 45 cm de alto, que se complementan a la perfección con nuestra cafetera integrable o el cajón calentaplatos.



Hasta con los ojos cerrados

Los nuevos **Displays TFT touch**, disponibles en tres tamaños, ofrecen un menú claro y un control fluido y totalmente intuitivo. La pantalla a color de alta resolución es suave al tacto y fácil de leer desde cualquier ángulo, garantizando una experiencia de navegación semejante a la de un smartphone.

Con el sistema de apertura **softMove**, abre y cierra la puerta de forma delicada. Y gracias al sistema de colocación rápida de los raíles **varioClip**, puedes fijarlos con total comodidad a cualquier altura del horno. Además, los raíles se extienden por completo para que puedas introducir y extraer los alimentos del horno de manera fácil y segura.

Tu tiempo es tuyo



Deja que tu horno se encargue de todo. Con la **autolimpieza pirolítica**, basta con pulsar un botón para que todos los restos de suciedad se conviertan en cenizas. Tú solo tendrás que retirar esas cenizas con un paño húmedo cuando termine el proceso. Además, 0,71 € son suficientes para realizar un proceso completo de **pirólisis***.

El **asistente de limpieza humidClean** es perfecto para limpiar el horno a diario de forma rápida y sencilla. Solo tienes que añadir agua jabonosa en la base del horno e iniciar el programa. La solución de agua y jabón vaporizada reblandecerá la suciedad impregnada para que puedas eliminarla fácilmente con un paño o cepillo suave.



*Una limpieza pirolítica consume entre 3,9 y 4,8 kWh en un horno de 60 cm, dependiendo de si es nivel 1 (125 minutos) o nivel 2 (150 minutos). Tomando el coste de la energía de 0,1823 €/kWh, el coste resultante en euros sería: desde 0,71 € (3,9 kWh x 0,1823 €/kWh) hasta 0,88 € (4,8 kWh x 0,1823 €/kWh). Datos publicados por EUROSTAT para el primer trimestre del 2023.

Todo al horno

¿Qué quieres cocinar?

Asados

Ya sean carnes, aves o pescados, utiliza la **termosonda** con tres puntos de medición para controlar el punto de cocción exacto de tus platos. Gracias a la predicción de tiempo restante, podrás visualizar tanto en la pantalla del horno como en la app de Home Connect, cuánto tiempo falta para que tu asado alcance el punto de cocción deseado.



Algo rápido

Los hornos con **varioSpeed** ofrecen tres electrodomésticos en uno: úsalos como un horno convencional, como un microondas, o aprovecha la cocción combinada de aire caliente y microondas para reducir hasta en un 50 % el tiempo de cocción.

▶ Con la función **coolStart** puedes preparar alimentos congelados sin necesidad de precalentar el horno. Introduce el alimento en el horno frío e inicia el programa: tu plato estará listo en mucho menos tiempo.

Todos los hornos Siemens ofrecen la opción de **precalentamiento rápido**. Con ella, tu horno alcanzará la temperatura deseada en menos tiempo, sin consumir más energía adicional.

Algo sano

▶ Cocinar en un entorno **100 % vapor** permite que alimentos como pescados o verduras conserven mejor sus sabores, vitaminas, minerales y texturas. Reduce el uso de aceites, grasas, sal e incluso salsas. Los nuevos hornos iQ700 permiten cocinar en un entorno 100 % vapor con **temperaturas de hasta 120 °C**. El uso de temperaturas por encima de los 100 °C permite cocinar algunos alimentos en menos tiempo, conservando todavía mejor sus nutrientes.

La función **crispFinish** es ideal para preparar chips de verduras, elimina el exceso de humedad en el interior del horno consiguiendo resultados más crujientes.

Y si quieres más, puedes descargar a través de la app de Home Connect el programa **airFry**, para utilizar **tu horno como una freidora de aire**.



BLOG











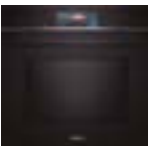

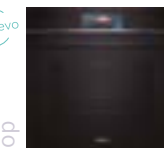

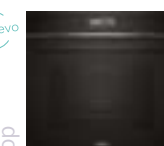

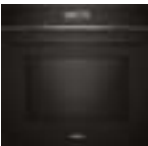
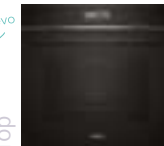

Pan y postres

▶ El **aporte de vapor**, con hasta tres niveles de humedad, ofrece frescura a tus postres y consigue en el pan una corteza crujiente y una miga esponjosa. También es perfecto para asados, obteniendo un resultado jugoso por dentro y crujiente por fuera. Y ahora, puedes agregar un golpe de vapor en cualquier momento del proceso de cocción.

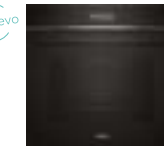
Además, gracias al aporte de vapor puedes **fermentar masas** de forma rápida y sin que pierdan elasticidad. O **regenerar** platos preparados el día anterior, recuperando su textura y jugosidad, y logrando un resultado como si estuvieran recién hechos.



Hornos

		iQ700				iQ500		iQ300	
Tipo		Horno con microondas	100 % vapor	Aporte de vapor	Multifunción	Aporte de vapor	Multifunción	Aporte de vapor	Multifunción
Hornos 60 cm	Pirólítico	 HM778GMB1 Precio ref. 2.299 €		 HR776G1B1 Precio ref. 1.649 €	 HB778G3B1 Precio ref. 1.525 €		 HB578G5S6 Precio ref. 939 €		
		 HM776GKB1 Precio ref. 2.019 €			 HB776G1B1 Precio ref. 1.229 €	 HR578G5S6 Precio ref. 1.369 €	 HB578G0S6 Precio ref. 865 €	 HR574AERO Precio ref. 769 €	 HB574AERO Precio ref. 709 €
							 HB578G0S00 Precio ref. 795 €		
	No pirólítico	 HM736GAB1 Precio ref. 1.745 €	 HS736G3B1 Precio ref. 1.895 €	 HR736G1B1 Precio ref. 1.435 €	 HB734G1B1 Precio ref. 975 €	 HR538ABS1 Precio ref. 1.099 €	 HB537A0S0 Precio ref. 605 €		 HB514AERO Precio ref. 505 €
Hornos 90 cm	Pirólítico						 VB578D0S0 Precio ref. 2.139 €		
	No pirólítico						 VB558C0S0 Precio ref. 1.699 €		

Top: selección de los productos más diferenciales de Siemens.

Hornos con microondas

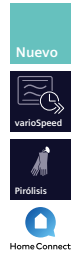
**HM778GMB1**

EAN: 4242003902264

Cristal negro

Precio de ref.

2.299 €

iQ700 (Top)

[Ver planos →](#)[Ver tablas →](#)**Prestaciones**

- **Se conecta a tu móvil vía Home Connect**
- **Opciones destacadas vía app:** asistente de energía, descarga de recetas adicionales, diagnóstico remoto y control por voz*
- **Display TFT touch Pro**
- **Autolimpieza pirolítica** con 2 niveles de intensidad
- Asistente de limpieza **humidClean**
- **varioSpeed, microondas integrado:** funcionamiento solo microondas y/o combinado con horno multifunción
- Multifunción (21 funciones): **perfectCooking 4D**, aire caliente suave, calor superior/inferior normal y suave, calor inferior, calor intensivo, función pizza, grill con aire caliente, grill variable amplio/reducido, precalentar vajilla, mantener caliente, cocción suave a baja temperatura, precalentamiento rápido, deshidratar, **coolStart**

- **Función extra crujiente:** elimina el exceso de humedad para conseguir resultados más crujientes
- **cookControl Pro:** asistente de recetas con recomendaciones de cocción
- **Termosonda** con 3 puntos de medición y estimación de tiempo restante
- Programa airFry (descargable a través de Home Connect)
- softMove: apertura y cierre amortiguado
- Iluminación interior con LED

Accesorios

- Accesorios incluidos: rail en 1 nivel, pirolizable, bandeja profunda, bandeja plana, parrilla apta para microondas

Medidas (alto x ancho x fondo)

- Dimensiones del aparato: 595 x 594 x 548 mm
- Dimensiones de encastre: 585-595 x 560-568 x 550 mm

Horno 100 % vapor

**HS736G3B1**

EAN: 4242003902547

Cristal negro

Precio de ref.

1.895 €

iQ700 (Top)

[Ver planos →](#)[Ver tablas →](#)**Prestaciones**

- **Se conecta a tu móvil vía Home Connect**
- **Opciones destacadas vía app:** asistente de energía, descarga de recetas adicionales, diagnóstico remoto y control por voz*
- **Display TFT touch Plus**
- Asistente de limpieza **humidClean**
- Posibilidades de cocción con vapor:
 - **Cocción en entorno de vapor 100 %**
 - **Cocción tradicional con vapor:** aporte de vapor con 3 intensidades
- Funciones especiales con vapor: regenerar, fermentar, descongelar
- Depósito de 1 litro fuera de la cavidad de cocción
- Multifunción (21 funciones): **perfectCooking 4D**, aire caliente suave, calor superior/inferior normal y suave, calor inferior, calor intensivo, función pizza, grill con aire caliente, grill variable amplio/reducido, precalentar vajilla, mantener caliente, cocción suave a baja temperatura, **coolStart**, precalentamiento rápido

- **Golpe de vapor:** aporte de vapor intensivo a demanda durante 3 minutos
- **cookControl Pro:** asistente de recetas con recomendaciones de cocción
- **Termosonda** con 3 puntos de medición y estimación de tiempo restante
- Programa airFry (descargable a través de Home Connect)
- softMove: apertura y cierre amortiguado
- Iluminación interior con LED

Accesorios

- Accesorios incluidos: bandeja profunda, bandeja plana, parrilla, bandeja de vapor grande y pequeña perforada, bandeja de vapor pequeña
- Accesorio opcional: **HZ638D00. 1 rail varioClip intercambiable en altura, 100 % extraíble y apto para 100 % vapor**

Medidas (alto x ancho x fondo)

- Dimensiones del aparato: 595 x 594 x 548 mm
- Dimensiones de encastre: 585-595 x 560-568 x 550 mm

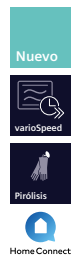
**HM776GKB1**

EAN: 4242003902240

Cristal negro

Precio de ref.

2.019 €

iQ700 (Top)

[Ver planos →](#)[Ver tablas →](#)**Prestaciones**

- **Se conecta a tu móvil vía Home Connect**
- **Opciones destacadas vía app:** asistente de energía, descarga de recetas adicionales, diagnóstico remoto y control por voz*
- **Display TFT touch Plus**
- **Autolimpieza pirolítica** con 2 niveles de intensidad
- Asistente de limpieza **humidClean**
- **varioSpeed, microondas integrado:** funcionamiento solo microondas y/o combinado con horno multifunción
- Multifunción (19 funciones): **perfectCooking 4D**, aire caliente suave, calor superior/inferior normal y suave, calor superior/inferior normal y suave, calor inferior, función pizza, grill con aire caliente, grill variable amplio/reducido, precalentar vajilla, mantener caliente, cocción suave a baja temperatura, **coolStart**, precalentamiento rápido

- **Función extra crujiente:** elimina el exceso de humedad para conseguir resultados más crujientes
- **cookControl Pro:** asistente de recetas con recomendaciones de cocción
- Programa airFry (descargable a través de Home Connect)
- softMove: apertura y cierre amortiguado
- Iluminación interior con LED

Accesorios

- Accesorios incluidos: rail en 1 nivel, pirolizable, bandeja profunda, bandeja plana, parrilla apta para microondas

Medidas (alto x ancho x fondo)

- Dimensiones del aparato: 595 x 594 x 548 mm
- Dimensiones de encastre: 585-595 x 560-568 x 550 mm

**HR776G1B1**

EAN: 4242003902431

Cristal negro

Precio de ref.

1.649 €

iQ700 (Top)

[Ver planos →](#)[Ver tablas →](#)**Prestaciones**

- **Se conecta a tu móvil vía Home Connect**
- **Opciones destacadas vía app:** asistente de energía, descarga de recetas adicionales, diagnóstico remoto y control por voz*
- **Display TFT touch Plus**
- **Autolimpieza pirolítica** con 2 niveles de intensidad
- Asistente de limpieza **humidClean**
- **Cocción tradicional con vapor:** aporte de vapor con 3 intensidades
- Funciones especiales con vapor: regenerar, fermentar
- Depósito de 1 litro fuera de la cavidad de cocción
- Multifunción (19 funciones): **perfectCooking 4D**, aire caliente suave, calor superior/inferior normal y suave, calor inferior, calor intensivo, función pizza, grill con aire caliente, grill variable amplio/reducido, precalentar vajilla, mantener caliente, cocción suave a baja temperatura, **coolStart**, precalentamiento rápido

- **Golpe de vapor:** aporte de vapor intensivo a demanda durante 3 minutos
- **cookControl Pro:** asistente de recetas con recomendaciones de cocción
- Programa airFry (descargable a través de Home Connect)
- softMove: apertura y cierre amortiguado
- Iluminación interior con LED

Accesorios

- Accesorios incluidos: bandeja profunda, bandeja plana, parrilla
- Accesorio opcional: **HZ638070. 1 rail varioClip intercambiable en altura, 100 % extraíble y pirolizable**

Medidas (alto x ancho x fondo)

- Dimensiones del aparato: 595 x 594 x 548 mm
- Dimensiones de encastre: 585-595 x 560-568 x 550 mm

**HM736GAB1**

EAN: 4242003902202

Cristal negro

Precio de ref.

1.745 €

iQ700 (Top)

[Ver planos →](#)[Ver tablas →](#)**Prestaciones**

- **Se conecta a tu móvil vía Home Connect**
- **Opciones destacadas vía app:** asistente de energía, descarga de recetas adicionales, diagnóstico remoto y control por voz*
- **Display TFT touch Plus**
- Asistente de limpieza **humidClean**
- **varioSpeed, microondas integrado:** funcionamiento solo microondas y/o combinado con horno multifunción
- Multifunción (19 funciones): **perfectCooking 4D**, aire caliente suave, calor superior/inferior normal y suave, calor superior/inferior normal y suave, calor inferior, función pizza, grill con aire caliente, grill amplio/reducido, precalentar vajilla, mantener caliente, cocción suave a baja temperatura, **coolStart**, precalentamiento rápido
- **cookControl Pro:** asistente de recetas con recomendaciones de cocción

- Programa airFry (descargable a través de Home Connect)
- softMove: apertura y cierre amortiguado
- Iluminación interior con LED

Accesorios

- Accesorios incluidos: rail en 1 nivel, bandeja profunda, bandeja plana, parrilla apta para microondas

Medidas (alto x ancho x fondo)

- Dimensiones del aparato: 595 x 594 x 548 mm
- Dimensiones de encastre: 585-595 x 560-568 x 550 mm

**HR736G1B1**

EAN: 4242003902417

Cristal negro

Precio de ref.

1.435 €

iQ700 (Top)

[Ver planos →](#)[Ver tablas →](#)**Prestaciones**

- **Se conecta a tu móvil vía Home Connect**
- **Opciones destacadas vía app:** asistente de energía, descarga de recetas adicionales, diagnóstico remoto y control por voz*
- **Display TFT touch Plus**
- Asistente de limpieza **humidClean**
- **Cocción tradicional con vapor:** aporte de vapor con 3 intensidades
- Funciones especiales con vapor: regenerar, fermentar
- Depósito de 1 litro fuera de la cavidad de cocción
- Multifunción (19 funciones): **perfectCooking 4D**, aire caliente suave, calor superior/inferior normal y suave, calor inferior, calor intensivo, función pizza, grill con aire caliente, grill variable amplio/reducido, precalentar vajilla, mantener caliente, cocción suave a baja temperatura, **coolStart**, precalentamiento rápido

- **Golpe de vapor:** aporte de vapor intensivo a demanda durante 3 minutos
- **cookControl Pro:** asistente de recetas con recomendaciones de cocción
- Programa airFry (descargable a través de Home Connect)
- softMove: apertura y cierre amortiguado
- Iluminación interior con LED

Accesorios

- Accesorios incluidos: bandeja profunda, bandeja plana, parrilla
- Accesorio opcional: **HZ638000. 1 rail varioClip intercambiable en altura, 100 % extraíble y no pirolizable**

Medidas (alto x ancho x fondo)

- Dimensiones del aparato: 595 x 594 x 548 mm
- Dimensiones de encastre: 585-595 x 560-568 x 550 mm

Hornos con aporte de vapor

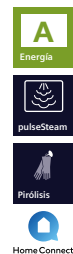

Prestaciones

- Se conecta a tu móvil vía Home Connect
- Opciones destacadas vía app: asistente de energía, descarga de recetas adicionales, diagnóstico remoto y control por voz*
- Aporte de vapor con 2 intensidades
- Depósito de 220 ml fuera de la cavidad de cocción
- Autolimpieza pirolítica con 3 niveles de intensidad
- lightControl: mandos retroiluminados
- Display LCD en color blanco
- Multifunción (8 funciones): perfectCooking 3D, aire caliente suave, calor superior/inferior, función pizza, grill con aire caliente, grill variable amplio, coolStart, precalentamiento rápido, regenerar
- cookControl: 30 recetas automáticas
- Termosonda con 1 punto de medición
- softMove: apertura y cierre amortiguado
- Iluminación interior halógena

HR578G5S6

EAN: 4242003856161

Cristal negro con acero inoxidable

Precio de ref.
1.369 €

iQ500 (Top)

[Ver planos →](#)

[Ver tablas →](#)

Accesorios

- Raíl varioClip repositionable en altura
- Bandeja profunda, parrilla profesional
- Recetario de regalo para cocciones con vapor añadido
- Accesorio opcional: HZ538000. 1 raíl varioClip intercambiable en altura, no pirolizable

Medidas (alto x ancho x fondo)

- Aparato: 595 x 594 x 548 mm
- Encastre: 585-595 x 560-568 x 550 mm



Prestaciones

- Aporte de vapor con 2 intensidades
- Depósito de 220 ml fuera de la cavidad de cocción
- lightControl: mandos retroiluminados
- Display LCD en color blanco
- Multifunción (9 funciones): perfectCooking 3D, aire caliente suave, calor superior/inferior, función pizza, grill con aire caliente, grill variable amplio, coolStart, precalentamiento rápido, cocción suave a baja temperatura, regenerar
- cookControl: 30 recetas automáticas
- Iluminación interior halógena

HR538ABS1

EAN: 4242003851296

Cristal negro con acero inoxidable

Precio de ref.
1.099 €

iQ500 (Top)

[Ver planos →](#)

[Ver tablas →](#)

Accesorios

- Bandeja profunda, parrilla profesional
- Recetario de regalo para cocciones con vapor añadido
- Accesorio opcional: HZ538000. 1 raíl varioClip intercambiable en altura, no pirolizable

Medidas (alto x ancho x fondo)

- Aparato: 595 x 594 x 548 mm
- Encastre: 585-595 x 560-568 x 550 mm



Prestaciones

- Aporte de vapor con aire caliente
- Recipiente para agua de 250 ml dentro de la cavidad de cocción
- Autolimpieza pirolítica con 3 niveles de intensidad
- Asistente de limpieza humidClean
- Display LED en color rojo
- Multifunción (8 funciones): perfectCooking 3D, aire caliente suave, calor superior/inferior, grill, función pizza, precalentamiento rápido, grill con aire caliente, calor inferior
- cookControl: 10 recetas automáticas
- Iluminación interior halógena

HR574AERO

EAN: 4242003900734

Cristal negro con acero inoxidable

Precio de ref.
769 €

iQ300

[Ver planos →](#)

[Ver tablas →](#)

Accesorios

- Raíles telescópicos en 1 nivel
- Bandeja profunda, bandeja plana, parrilla profesional y recipiente para agua

Medidas (alto x ancho x fondo)

- Dimensiones del aparato: 595 x 594 x 548 mm
- Dimensiones de encastre: 585-595 x 560-568 x 550 mm

Hornos pirolíticos



HB778G3B1

EAN: 4242003901960

Cristal negro

Precio de ref.
1.525 €

iQ700 (Top)

[Ver planos →](#)

[Ver tablas →](#)

Prestaciones

- Se conecta a tu móvil vía Home Connect
- Opciones destacadas vía app: asistente de energía, descarga de recetas adicionales, diagnóstico remoto y control por voz*
- Display TFT touch Pro
- Autolimpieza pirolítica con 2 niveles de intensidad
- Asistente de limpieza humidClean
- Multifunción (13 funciones): perfectCooking 4D, aire caliente suave, calor superior/inferior normal y suave, calor inferior, función pizza, grill con aire caliente, grill variable amplio/reducido, precalentar vajilla, mantener caliente, cocción suave a baja temperatura, coolStart, precalentamiento rápido
- cookControl Pro: asistente de recetas con recomendaciones de cocción
- Termosonda con 3 puntos de medición y estimación de tiempo restante
- Programa airFry (descargable a través de Home Connect)

- softMove: apertura y cierre amortiguado
- Iluminación interior con LED

Accesorios

- Accesorios incluidos: bandeja profunda, bandeja plana, parrilla
- Accesorio opcional: HZ638070. 1 raíl varioClip intercambiable en altura, 100 % extraíble y pirolizable

Medidas (alto x ancho x fondo)

- Dimensiones del aparato: 595 x 594 x 548 mm
- Dimensiones de encastre: 585-595 x 560-568 x 550 mm



HB776G1B1

EAN: 4242003901892

Cristal negro

Precio de ref.
1.229 €

iQ700 (Top)

[Ver planos →](#)

[Ver tablas →](#)

Prestaciones

- Se conecta a tu móvil vía Home Connect
- Opciones destacadas vía app: asistente de energía, descarga de recetas adicionales, diagnóstico remoto y control por voz*
- Display TFT touch Plus
- Autolimpieza pirolítica con 2 niveles de intensidad
- Asistente de limpieza humidClean
- Multifunción (13 funciones): perfectCooking 4D, aire caliente suave, calor superior/inferior normal y suave, calor inferior, función pizza, grill con aire caliente, grill variable amplio/reducido, precalentar vajilla, mantener caliente, cocción suave a baja temperatura, coolStart, precalentamiento rápido
- cookControl Pro: asistente de recetas con recomendaciones de cocción
- Programa airFry (descargable a través de Home Connect)
- softMove: apertura y cierre amortiguado
- Iluminación interior con LED

Accesorios

- Accesorios incluidos: bandeja profunda, bandeja plana, parrilla
- Accesorio opcional: HZ638070. 1 raíl varioClip intercambiable en altura, 100 % extraíble y pirolizable

Medidas (alto x ancho x fondo)

- Dimensiones del aparato: 595 x 594 x 548 mm
- Dimensiones de encastre: 585-595 x 560-568 x 550 mm



HB578G5S6

EAN: 4242003859858

Cristal negro con acero inoxidable

Precio de ref.
939 €

iQ500 (Top)

[Ver planos →](#)

[Ver tablas →](#)

Prestaciones

- Se conecta a tu móvil vía Home Connect
- Opciones destacadas vía app: asistente de energía, descarga de recetas adicionales, diagnóstico remoto y control por voz*
- Autolimpieza pirolítica con 3 niveles de intensidad
- lightControl: mandos retroiluminados
- Display LCD en color blanco
- Multifunción (8 funciones): perfectCooking 3D, aire caliente suave, calor superior/inferior, función pizza, grill con aire caliente, grill variable amplio, cocción suave a baja temperatura, coolStart, precalentamiento rápido
- cookControl: 30 recetas automáticas
- Termosonda con 1 punto de medición
- softMove: apertura y cierre amortiguado
- Iluminación interior halógena

Accesorios

- Raíl varioClip repositionable en altura, pirolizable
- Bandeja profunda, parrilla profesional

Medidas (alto x ancho x fondo)

- Aparato: 595 x 594 x 548 mm
- Encastre: 585-595 x 560-568 x 550 mm

Hornos pirolíticos



HB578G0S6

EAN: 4242003859841

Cristal negro con acero inoxidable

Precio de ref.
865 €

iQ500

[Ver planos →](#)

[Ver tablas →](#)

Prestaciones

- Se conecta a tu móvil vía Home Connect
- Opciones destacadas vía app: asistente de energía, descarga de recetas adicionales, diagnóstico remoto y control por voz*
- Autolimpieza pirolítica con 3 niveles de intensidad
- lightControl: mandos retroiluminados
- Display LCD en color blanco
- Multifunción (8 funciones):
 - perfectCooking 3D, aire caliente suave, calor superior/inferior, función pizza, grill con aire caliente, grill variable amplio, cocción suave a baja temperatura, coolStart, precalentamiento rápido
- cookControl: 30 recetas automáticas
- softMove: apertura y cierre amortiguado
- Iluminación interior halógena

Accesorios

- Raíl varioClip repositionable en altura, pirolizable
- Bandeja profunda, bandeja plana, parrilla profesional

Medidas (alto x ancho x fondo)

- Aparato: 595 x 594 x 548 mm
- Encastre: 585-595 x 560-568 x 550 mm



HB578G0S00

EAN: 4242003815403

Cristal negro con acero inoxidable

Precio de ref.
795 €

iQ500

[Ver planos →](#)

[Ver tablas →](#)

Prestaciones

- Autolimpieza pirolítica con 3 niveles de intensidad
- Asistente de limpieza humidClean
- lightControl: mandos retroiluminados
- Display LCD en color blanco
- Multifunción (9 funciones):
 - perfectCooking 3D, aire caliente suave, calor superior/inferior, calor inferior, función pizza, grill con aire caliente, grill variable amplio, cocción suave a baja temperatura, coolStart, precalentamiento rápido
- cookControl: 30 recetas automáticas
- softMove: apertura y cierre amortiguado
- Iluminación interior halógena

Accesorios

- Raíl varioClip repositionable en altura, pirolizable
- Bandeja profunda, bandeja plana, parrilla profesional

Medidas (alto x ancho x fondo)

- Dimensiones del aparato: 595 x 594 x 548 mm
- Dimensiones de encastre: 585-595 x 560-568 x 550 mm



HB574AERO

EAN: 4242003799390

Cristal negro con acero inoxidable

Precio de ref.
709 €

iQ300

[Ver planos →](#)

[Ver tablas →](#)

Prestaciones

- Autolimpieza pirolítica con 3 niveles de intensidad
- Asistente de limpieza humidClean
- Display LED en color rojo
- Multifunción (7 funciones):
 - perfectCooking 3D, aire caliente suave, calor superior/inferior, calor inferior, función pizza, grill con aire caliente, grill variable amplio, precalentamiento rápido
- cookControl: 10 recetas automáticas
- Iluminación interior halógena

Accesorios

- Raíles telescópicos en 1 nivel, pirolizables
- Bandeja profunda, parrilla profesional

Medidas (alto x ancho x fondo)

- Dimensiones del aparato: 595 x 594 x 548 mm
- Dimensiones de encastre: 585-595 x 560-568 x 550 mm

Hornos



HB734G1B1

EAN: 4242003901595

Cristal negro

Precio de ref.
975 €

iQ700

[Ver planos →](#)

[Ver tablas →](#)

Prestaciones

- Se conecta a tu móvil vía Home Connect
- Opciones destacadas vía app: asistente de energía, descarga de recetas adicionales, diagnóstico remoto y control por voz*
- Display TFT touch
- Asistente de limpieza humidClean
- Multifunción (13 funciones):
 - perfectCooking 4D, aire caliente suave, calor superior/inferior normal y suave, calor inferior, función pizza, grill con aire caliente, grill variable amplio/reducido, coolStart, precalentar vajilla, mantener caliente, cocción suave a baja temperatura, precalentamiento rápido
- cookControl Pro: asistente de recetas con recomendaciones de cocción
- Programa airFry (descargable a través de Home Connect)
- softMove: apertura y cierre amortiguado
- Iluminación interior halógena

Accesorios

- Accesorios incluidos: bandeja profunda, bandeja plana, parrilla
- Accesorio opcional: HZ638000. 1 raíl varioClip intercambiable en altura, 100 % extraíble y no pirolizable

Medidas (alto x ancho x fondo)

- Dimensiones del aparato: 595 x 594 x 548 mm
- Dimensiones de encastre: 585-595 x 560-568 x 550 mm



HB537A0S0

EAN: 4242003815229

Cristal negro con acero inoxidable

Precio de ref.
605 €

iQ500

[Ver planos →](#)

[Ver tablas →](#)

Prestaciones

- Asistente de limpieza humidClean
- lightControl: mandos retroiluminados
- Display LCD en color blanco
- Multifunción (7 funciones):
 - perfectCooking 3D, aire caliente suave, calor superior/inferior, calor inferior, función pizza, grill con aire caliente, grill variable amplio, precalentamiento rápido
- cookControl: 10 recetas automáticas
- Iluminación interior halógena

Accesorios

- Raíl varioClip repositionable en altura
- Bandeja profunda, parrilla profesional

Medidas (alto x ancho x fondo)

- Dimensiones del aparato: 595 x 594 x 548 mm
- Dimensiones de encastre: 585-595 x 560-568 x 550 mm



HB514AERO

EAN: 4242003815182

Cristal negro con acero inoxidable

Precio de ref.
505 €

iQ300

[Ver planos →](#)

[Ver tablas →](#)

Prestaciones

- Asistente de limpieza humidClean
- Display LED en color rojo
- Multifunción (7 funciones):
 - perfectCooking 3D, aire caliente suave, calor superior/inferior, calor inferior, función pizza, grill con aire caliente, grill variable amplio, precalentamiento rápido
- Iluminación interior halógena

Accesorios

- Raíles telescópicos en 1 nivel
- Bandeja profunda, parrilla profesional

Medidas (alto x ancho x fondo)

- Dimensiones del aparato: 595 x 594 x 548 mm
- Dimensiones de encastre: 585-595 x 560-568 x 550 mm

Hornos 90 cm



VB578D0S0

EAN: 4242003803349

Cristal negro con acero inoxidable

Precio de ref.
2.139 €

iQ500 (Top)

Prestaciones

- Autolimpieza pirolítica con 3 niveles de intensidad
- Asistente de limpieza humidClean
- lightControl: mandos retroiluminados
- Display LCD en color blanco
- Multifunción (10 funciones): aire caliente, calor superior/inferior, calor superior e inferior con circulación de aire, calor inferior, función pizza, grill con aire caliente, grill variable amplio/reducido, descongelar, precalentamiento rápido
- Iluminación interior halógena

Accesorios

- Raíl varioClip reposicionable en altura
- Bandeja profunda, bandeja plana, parrilla profesional
- Accesorio opcional: pueden adquirirse más raíles como accesorio a través del código SAT 12036208

Medidas (alto x ancho x fondo)

- Dimensiones del aparato: 594 x 896 x 570 mm
- Dimensiones de encastre: 600-604 x 860-864 x 560 mm

[Ver planos →](#)

[Ver tablas →](#)



VB558C0S0

EAN: 4242003802328

Cristal negro con acero inoxidable

Precio de ref.
1.699 €

iQ500 (Top)

Prestaciones

- Asistente de limpieza humidClean
- lightControl: mandos retroiluminados
- Display LCD en color blanco
- Multifunción (10 funciones): aire caliente, calor superior/inferior, calor superior e inferior con circulación de aire, calor inferior, función pizza, grill con aire caliente, grill variable amplio/reducido, descongelar, precalentamiento rápido
- Iluminación interior halógena

Accesorios

- Raíl varioClip reposicionable en altura
- Bandeja profunda, bandeja plana, parrilla profesional
- Accesorio opcional: pueden adquirirse más raíles como accesorio a través del código SAT 12036208

Medidas (alto x ancho x fondo)

- Dimensiones del aparato: 475 x 896 x 572 mm
- Dimensiones de encastre: 477-480 x 860-864 x 560 mm

[Ver planos →](#)

[Ver tablas →](#)

Accesorios hornos



HZ532010

EAN: 4242003813874

Precio de ref.
45 €

Bandeja antiadherente

- Bandeja con base cerámica y recubrimiento antiadherente a base de silicona, que evita que los alimentos se peguen y facilita su limpieza
- No compatible con los hornos de 90 cm VB578D0S0 y VB558C0S0, con el uso de vapor, ni lavable en lavavajillas



HZ629070

EAN: 4242003916155

Precio de ref.
25 €

Bandeja airFry

- Bandeja esmaltada multiperforada para función airFry y Grill. Apta para hornos de 60 cm y 45 cm iQ700. No compatible con microondas, hornos de vapor ni limpieza pirolítica. No lavar en lavavajillas
- Medidas (largo x ancho x alto): 455 x 375 x 34 mm



HZ538000

EAN: 4242003813904

Precio de ref.
49 €

Raíl varioClip intercambiable en altura

- Es posible instalarlo en cualquier nivel para adaptarse a las necesidades de cocción, incluso en el nivel grill
- Para hornos iQ500 e iQ300 sin pirólisis
- No compatible con los hornos de 90 cm VB578D0S0 y VB558C0S0



HZ638000

EAN: 4242003912850

Precio de ref.
89 €

Raíl varioClip intercambiable en altura

- 100 % extraíble y no pirolizable
- Para hornos multifunción iQ700, incluso con vapor añadido



HZ638070

EAN: 4242003912867

Precio de ref.
115 €

Raíl varioClip intercambiable en altura

- 100 % extraíble y pirolizable
- Para hornos multifunción iQ700 con autolimpieza pirolítica



HZ638D00

EAN: 4242003912874

Precio de ref.
105 €

Raíl varioClip intercambiable en altura

- 100 % extraíble y no pirolizable
- Para hornos iQ700 100 % vapor



HZ327000







EAN: 4242003353127

Precio de ref.
109 €







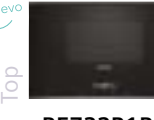

Piedra para pizza

- Con pala de madera
- Válida para hornos de 60 y 45 cm

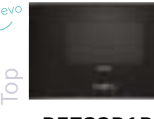
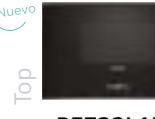
Hornos compactos, cafetera integrable y módulo

		iQ700			
		Tipo	Horno con microondas	100 % vapor	Multifunción
Hornos compactos	Pirólitico		 <p>CM776GKB1 Precio ref. 1.839 €</p>		 <p>CB774G1B1 Precio ref. 1.125 €</p>
	No pirólitico		 <p>CM724G1B1 Precio ref. 1.485 €</p>	 <p>CS736G1B1 Precio ref. 1.655 €</p>	 <p>CB734G1B1 Precio ref. 959 €</p>
Cafetera integrable				 <p>CT718L1B0 Precio ref. 2.849 €</p>	
Módulo de calentamiento				 <p>BI710C1B1 Precio ref. 629 €</p>	

Microondas

		iQ700	iQ500	iQ300		
		Tipo	Display TFT touch	Display LED	Mecánico	Display LED
Microondas integrables	45 cm	Sin plato giratorio	 <p>CE732GXB1 Precio ref. 1.265 €</p>			
	38 cm	Sin plato giratorio	 <p>BE732R1B1 Precio ref. 895 €</p>	 <p>BE732L1B1 Precio ref. 895 €</p>		
		Con plato giratorio	 <p>BE722R1B1 Precio ref. 835 €</p>	 <p>BE722L1B1 Precio ref. 835 €</p>	 <p>BE555LMS0 Precio ref. 515 €</p>	
				 <p>BE525LMS0 Precio ref. 425 €</p>	 <p>BF520LMR0 Precio ref. 319 €</p>	 <p>BE623LMB3 Precio ref. 319 €</p>
			 <p>BF525LMS0 Precio ref. 395 €</p>			

Hornos compactos con microondas

**CM776GKB1**

EAN: 4242003901304

Cristal negro

Precio de ref.
1.839 €

iQ700 (Top)

- Se conecta a tu móvil vía Home Connect
- Opciones destacadas vía app: asistente de energía, descarga de recetas adicionales, diagnóstico remoto y control por voz*
- Display TFT touch Plus
- Autolimpieza pirolítica con 2 niveles de intensidad
- Asistente de limpieza humidClean
- varioSpeed, microondas integrado: funcionamiento solo microondas y/o combinado horno multifunción
- Multifunción (19 funciones):
 - perfectCooking 4D, aire caliente suave, calor superior/inferior normal y suave, calor inferior, función pizza, grill con aire caliente, grill variable amplio/reducido, precalentar vajilla, mantener caliente, cocción suave a baja temperatura, coolStart, precalentamiento rápido
 - CrispFinish: elimina el exceso de humedad para conseguir resultados más crujientes
 - cookControl Pro: recetas y recomendaciones de cocción
 - Programa airFry (descargable a través de Home Connect)

- softMove: apertura y cierre amortiguado
- Iluminación interior con LED

Accesorios

- Accesorios incluidos: rail en 1 nivel 100 % extraíble y pirolizable, bandeja profunda, bandeja plana, parrilla profesional
- Accesorios opcionales: ver página 23

Medidas (alto x ancho x fondo)

- Dimensiones del aparato: 455 x 594 x 548 mm
- Dimensiones de encastre: 450-455 x 560-568 x 550 mm

[Ver planos →](#)[Ver tablas →](#)**CM724G1B1**

EAN: 4242003901168

Cristal negro

Precio de ref.
1.485 €

iQ700 (Top)

Prestaciones

- Se conecta a tu móvil vía Home Connect
- Opciones destacadas vía app: asistente de energía, descarga de recetas adicionales, diagnóstico remoto y control por voz*
- Display TFT touch
- Asistente de limpieza humidClean
- varioSpeed, microondas integrado: funcionamiento solo microondas y/o combinado horno multifunción
- Multifunción (15 funciones): aire caliente, aire caliente suave, calor superior/inferior normal y suave, calor inferior, grill con aire caliente, grill variable amplio/reducido, precalentar vajilla
- cookControl Pro: recetas y recomendaciones de cocción
- Programa airFry (descargable a través de Home Connect)

- softMove: apertura y cierre amortiguado
- Iluminación interior con LED

Accesorios

- Accesorios incluidos: bandeja profunda, parrilla profesional
- Accesorios opcionales: ver página 23

Medidas (alto x ancho x fondo)

- Dimensiones del aparato: 455 x 594 x 548 mm
- Dimensiones de encastre: 450-455 x 560-568 x 550 mm

[Ver planos →](#)[Ver tablas →](#)

Horno compacto 100 % vapor

**CS736G1B1**

EAN: 4242003901441

Cristal negro

Precio de ref.
1.655 €

iQ700 (Top)

Prestaciones

- Se conecta a tu móvil vía Home Connect
- Opciones destacadas vía app: asistente de energía, descarga de recetas adicionales, diagnóstico remoto y control por voz*
- Display TFT touch Plus
- Asistente de limpieza humidClean
- Posibilidades de cocción con vapor:
 - Cocción en entorno de vapor 100 %
 - Cocción tradicional con vapor pulseSteam: aporte de vapor con 3 intensidades
- Funciones especiales con vapor: regenerar, fermentar, descongelar
- Depósito de 1 litro fuera de la cavidad de cocción
- Multifunción (21 funciones):
 - perfectCooking 4D, aire caliente suave, calor superior/inferior normal y suave, calor inferior, función pizza, grill con aire caliente, grill variable amplio/reducido, precalentar vajilla, mantener caliente, cocción suave a baja temperatura, coolStart, precalentamiento rápido
 - steamBoost: aporte de vapor intensivo durante 3 minutos a demanda
 - cookControl Pro: recetas y recomendaciones de cocción

- Programa airFry (descargable a través de Home Connect)
- softMove: apertura y cierre amortiguado de puerta
- Iluminación interior con LED

Accesorios

- Accesorios incluidos: bandeja profunda, parrilla profesional, bandeja grande para vapor perforada, bandeja pequeña para vapor perforada, bandeja pequeña para vapor sin perforar y esponja
- Accesorio opcional: HZ638D00. 1 rail varioClip intercambiable en altura, 100 % extraíble y apto para 100% vapor

Medidas (alto x ancho x fondo)

- Dimensiones del aparato: 455 x 594 x 548 mm
- Dimensiones de encastre: 450-455 x 560-568 x 550 mm

[Ver planos →](#)[Ver tablas →](#)

Hornos compactos

**CB774G1B1**

EAN: 4242003901007

Cristal negro

Precio de ref.
1.125 €

iQ700 (Top)

Prestaciones

- Se conecta a tu móvil vía Home Connect
- Opciones destacadas vía app: asistente de energía, descarga de recetas adicionales, diagnóstico remoto y control por voz*
- Display TFT touch
- Autolimpieza pirolítica con 2 niveles de intensidad
- Asistente de limpieza humidClean
- Multifunción (11 funciones):
 - perfectCooking 4D, aire caliente suave, calor superior/inferior normal y suave, calor inferior, grill con aire caliente, grill variable amplio/reducido, precalentar vajilla, mantener caliente, cocción suave a baja temperatura
 - cookControl Pro: asistente de recetas con recomendaciones de cocción
 - Programa airFry (descargable a través de Home Connect)

- softMove: apertura y cierre amortiguado
- Iluminación interior halógena

Accesorios

- Accesorios incluidos: bandeja profunda, parrilla profesional
- Accesorio opcional: HZ638070. 1 rail varioClip intercambiable en altura, 100 % extraíble y pirolizable

Medidas (alto x ancho x fondo)

- Dimensiones del aparato: 455 x 594 x 548 mm
- Dimensiones de encastre: 450-455 x 560-568 x 550 mm

[Ver planos →](#)[Ver tablas →](#)**CB734G1B1**

EAN: 4242003900987

Cristal negro

Precio de ref.
959 €

iQ700

Prestaciones

- Se conecta a tu móvil vía Home Connect
- Opciones destacadas vía app: asistente de energía, descarga de recetas adicionales, diagnóstico remoto y control por voz*
- Display TFT touch
- Asistente de limpieza humidClean
- Multifunción (11 funciones):
 - perfectCooking 4D, aire caliente suave, calor superior/inferior normal y suave, calor inferior, grill con aire caliente, grill variable amplio/reducido, precalentar vajilla, mantener caliente, cocción suave a baja temperatura
 - cookControl Pro: asistente de recetas con recomendaciones de cocción
 - Programa airFry (descargable a través de Home Connect)
- softMove: apertura y cierre amortiguado
- Iluminación interior halógena

Accesorios

- Accesorios incluidos: bandeja profunda, parrilla profesional
- Accesorio opcional: HZ638000. 1 rail varioClip intercambiable en altura, 100 % extraíble y no pirolizable

Medidas (alto x ancho x fondo)

- Dimensiones del aparato: 455 x 594 x 548 mm
- Dimensiones de encastre: 450-455 x 560-568 x 550 mm

[Ver planos →](#)[Ver tablas →](#)

Módulo de calentamiento

**BI710C1B1**

EAN: 4242003900123

Cristal negro

Precio de ref.
629 €

iQ700

Prestaciones

- Se conecta a tu móvil vía Home Connect
- Opciones destacadas vía app: favoritos, diagnóstico remoto
- Apertura push-pull sin tirador
- Control touchControl
- Capacidad: 20 litros
- Regulación de temperatura en 6 niveles: de 30 a 80 °C
- Base cerámica con acero inoxidable
- Funciones: precalentar tazas y recipientes, mantener calientes los alimentos, cocción suave a baja temperatura
- Carga hasta 64 tazas de café o 12 platos
- Extracción mediante guías telescópicas

Medidas (alto x ancho x fondo)

- Dimensiones del aparato: 140 x 594 x 518 mm
- Dimensiones de encastre: 140 x 560-568 x 550 mm

[Ver planos →](#)[Ver tablas →](#)**Diseño discreto. Extraordinariamente útil**

El módulo de calentamiento es el complemento perfecto para hornos y cafeteras en cualquier proyecto de cocina. Su diseño lineal sin tirador, con **apertura Push**, se integra perfectamente en el espacio, mientras que el nuevo **panel de control táctil**, ubicado en el interior del frontal, garantiza un uso fácil e intuitivo.

Las funciones principales pueden seleccionarse de forma directa a través de los diferentes iconos. Cada uno de ellos ofrece un rango de temperaturas recomendado que se puede ajustar fácilmente desde el display. Guarda con la **opción Favorito** la configuración que más utilices y actívala con solo pulsar un botón.

Con **temperaturas entre los 30 y los 80 °C**, el módulo de calentamiento Siemens no solo permite calentar vajilla o mantener la comida caliente, también ofrece la posibilidad de fermentar masas o yogures, deshidratar frutas y verduras, derretir mantequilla o chocolate, descongelar alimentos o incluso calentar las toallas para tus invitados.

Las temperaturas más altas son ideales para **cocciones a baja temperatura** durante un tiempo prolongado, logrando resultados jugosos sin apenas esfuerzo.

Cafetera integrable

**CT718L1B0**

EAN: 4242003895580

Cristal negro

Precio de ref.
2.849 €

iQ700 (Top)

Prestaciones

- Se conecta a tu móvil vía Home Connect
- Opciones destacadas vía app: descarga de bebidas adicionales, coffeePlaylist, diagnóstico remoto, inicio a distancia y control por voz*
- Display TFT touch Pro
- Apertura lateral. Fácil acceso a depósitos
- 17 bebidas preprogramadas: Espresso, Café Latte, Latte macchiato, Cappuccino, Espuma de leche, Leche caliente, Agua caliente
- Coffee World: lista de 9 especialidades de café internacional en el display y en la app Home Connect: Ristretto, Espresso macchiato, Americano, Flat white, Café XL, Koffie verkeerd, Café au lait, Café con leche, Verlängerter, Wiener Melange
- myCoffee: posibilidad de grabación de hasta 30 preparaciones personalizadas de café y bebidas con leche/crema
- Ajustes personalizables para: temperatura de preparación del café (3 niveles), temperatura del agua caliente (4 niveles) y grado de molido
- Acceso directo **oneTouch DoubleCup**: posibilidad de preparar dos tazas simultáneamente, incluso de bebidas con leche
- **AromaDouble Shot**: doble proceso de molido y escaldado para conseguir una mayor intensidad de café con el mejor aroma

- Posibilidad de personalizar el tamaño de la taza. Menor riesgo de desbordamiento
- **Molinillo de dos discos cerámicos**
- autoMilk Clean: limpieza automática del tubo de leche tras la preparación de cada bebida
- Limpieza automática inteligente singlePortion Cleaning
- Programa automático de limpieza y descalcificación (incluido en el programa Calc'n'Clean)
- Salida de bebidas iluminada con LED y regulable en altura hasta 150 mm para vasos altos

Accesorios incluidos

- Depósito de agua extraíble de 2,4 litros
- Depósito para café en grano extraíble de 500 g con tapa especial conservadora de aroma
- Contenedor de leche de cristal con tapa 700 ml de capacidad)
- Medidor de dureza de agua

Medidas (alto x ancho x fondo)

- Dimensiones del aparato: 455 x 594 x 377 mm
- Dimensiones de encastre: 585-595 x 560-568 x 550 mm

[Ver planos →](#)[Ver tablas →](#)**Café profesional sin salir de casa**

La cafetera integrable Siemens cuenta con todo lo necesario para preparar café de barista en tu casa con la tecnología más avanzada. El molinillo inteligente se adapta a cada variedad de grano y muele siempre la cantidad ideal de café, extrayendo así todos sus matices. El **sistema de doble molienda** asegura un mejor aroma y menor amargor en el café, mientras que el depósito de leche se limpia de forma automática tras cada preparación.

Su gran variedad de bebidas preprogramadas se completa con un **amplio surtido de especialidades de diferentes partes del mundo**, seleccionables desde el display o desde la app Home Connect. **Personaliza cada bebida** con los parámetros que más se adaptan a tus gustos: temperatura, grado de molienda, nivel de aroma o ratio leche-café. Una vez personalizadas, **guarda tus bebidas favoritas** con tu nombre: un latte macchiato más suave, un espresso intenso... Tu café del día a día con un solo toque.



Microondas de 45 cm



Nuevo
36 L
Capacidad

CE732GXB1

EAN: 4242003906484

Cristal negro

Precio de ref.

1.265 €

iQ700 (Top)

Prestaciones

- **Display TFT touch**
- Asistente de limpieza **humidClean**
- **cookControl**: 10 recetas automáticas
- **Base cerámica sin plato giratorio**
- Microondas electrónico con tecnología innoWave²
- Sistema de integración sin marco
- Apertura abatible
- **Capacidad: 36 litros**
- 5 niveles de potencia de microondas: máximo 1.000 W
- Grill simultáneo: 1.900 W
- Descongelación automática por peso
- Interior de acero inoxidable
- softClose: apertura y cierre amortiguado
- Iluminación interior con LED

Accesorio incluido

- Parrilla

Medidas (alto x ancho x fondo)

- Altura 45 cm. Para instalación en columna
- Dimensiones del aparato: 455 x 594 x 564 mm
- Dimensiones de encastre: 450-455 x 560-568 x 550 mm

[Ver planos →](#)

[Ver tablas →](#)

Microondas



Nuevo
21 L
Capacidad

BF722R1B1

EAN: 4242003906521

Cristal negro

Precio de ref.

835 €

iQ700 (Top)

Prestaciones

- **Apertura lateral derecha**
- **Display TFT touch**
- Asistente de limpieza **humidClean**
- **cookControl**: 7 recetas automáticas
- **Base cerámica sin plato giratorio**
- Microondas electrónico con tecnología innoWave²
- Sistema de integración sin marco
- **Capacidad: 21 litros**
- 5 niveles de potencia de microondas: máximo 900 W
- Descongelación automática por peso
- Interior de acero inoxidable
- Iluminación interior con LED

Medidas (alto x ancho x fondo)

- Altura 38 cm. Para instalación en columna o mueble alto de 60 cm
- Dimensiones del aparato: 382 x 594 x 318 mm
- Dimensiones de encastre: 362-382 x 560-568 x 300 mm

[Ver planos →](#)

[Ver tablas →](#)

Microondas



Nuevo
Grill
21 L
Capacidad

BE732R1B1

EAN: 4242003906712

Cristal negro

Precio de ref.

895 €

iQ700 (Top)

Prestaciones

- **Apertura lateral derecha**
- **Display TFT touch**
- Asistente de limpieza **humidClean**
- **cookControl**: 10 recetas automáticas
- **Base cerámica sin plato giratorio**
- Microondas electrónico con tecnología innoWave²
- Sistema de integración sin marco
- **Capacidad: 21 litros**
- 5 niveles de potencia de microondas: máximo 900 W
- Grill simultáneo de 1.300 W
- Descongelación automática por peso
- Interior de acero inoxidable
- Iluminación interior con LED

Accesorio incluido

- Bandeja de cristal

Medidas (alto x ancho x fondo)

- Altura 38 cm. Para instalación en columna o mueble alto de 60 cm
- Dimensiones del aparato: 382 x 594 x 318 mm
- Dimensiones de encastre: 362-382 x 560-568 x 300 mm

[Ver planos →](#)

[Ver tablas →](#)



Nuevo
21 L
Capacidad

BF722L1B1

EAN: 4242003906514

Cristal negro

Precio de ref.

835 €

iQ700 (Top)

Prestaciones

- **Apertura lateral izquierda**
- **Display TFT touch**
- Asistente de limpieza **humidClean**
- **cookControl**: 7 recetas automáticas
- **Base cerámica sin plato giratorio**
- Microondas electrónico con tecnología innoWave²
- Sistema de integración sin marco
- **Capacidad: 21 litros**
- 5 niveles de potencia de microondas: máximo 900 W
- Descongelación automática por peso
- Interior de acero inoxidable
- Iluminación interior con LED

Medidas (alto x ancho x fondo)

- Altura 38 cm. Para instalación en columna o mueble alto de 60 cm
- Dimensiones del aparato: 382 x 594 x 318 mm
- Dimensiones de encastre: 362-382 x 560-568 x 300 mm

[Ver planos →](#)

[Ver tablas →](#)



Nuevo
Grill
21 L
Capacidad

BE732L1B1

EAN: 4242003906675

Cristal negro

Precio de ref.

895 €

iQ700 (Top)

Prestaciones

- **Apertura lateral izquierda**
- **Display TFT touch**
- Asistente de limpieza **humidClean**
- **cookControl**: 10 recetas automáticas
- **Base cerámica sin plato giratorio**
- Microondas electrónico con tecnología innoWave²
- Sistema de integración sin marco
- **Capacidad: 21 litros**
- 5 niveles de potencia de microondas: máximo 900 W
- Grill simultáneo de 1.300 W
- Descongelación automática por peso
- Interior de acero inoxidable
- Iluminación interior con LED

Accesorio incluido

- Bandeja de cristal

Medidas (alto x ancho x fondo)

- Altura 38 cm. Para instalación en columna o mueble alto de 60 cm
- Dimensiones del aparato: 382 x 594 x 318 mm
- Dimensiones de encastre: 362-382 x 560-568 x 300 mm

[Ver planos →](#)

[Ver tablas →](#)

Microondas



BE555LMS0

EAN: 4242003805695

Cristal negro con acero inoxidable

Precio de ref.
515 €

iQ500

Prestaciones

- Microondas electrónico con grill
- Sistema de integración sin marco
- **Apertura lateral izquierda**
- **Capacidad: 25 litros**
- **cookControl:** 8 recetas automáticas
- Display LED en blanco
- **Cuadro de mandos: touchControl slider**
- Memoria de cocción para 1 receta
- Descongelación automática por peso
- Grill simultáneo: 1.200 W
- 5 niveles de potencia de microondas
- Interior de acero inoxidable
- Iluminación interior con LED

Accesorios

- **Plato giratorio de 31,5 cm de diámetro**
- Parrilla circular

Medidas (alto x ancho x fondo)

- Altura 38 cm. Para instalación en columna con mueble de 60 cm de fondo
- Dimensiones del aparato: 382 x 594 x 388 mm
- Dimensiones de encastre: 380-382 x 560-568 x 550 mm

[Ver planos →](#)

[Ver tablas →](#)



BE525LMS0

EAN: 4242003805640

Cristal negro con acero inoxidable

Precio de ref.
425 €

iQ500

Prestaciones

- Microondas electrónico con grill
- Sistema de integración sin marco
- **Apertura lateral izquierda**
- **Capacidad: 20 litros**
- **cookControl:** 8 recetas automáticas
- Display LED en blanco
- **Cuadro de mandos: touchControl slider**
- Memoria de cocción para 1 receta
- Descongelación automática por peso
- Grill simultáneo: 1.000 W
- 5 niveles de potencia de microondas
- Interior de acero inoxidable
- Iluminación interior con LED

Accesorios

- **Plato giratorio de 25,5 cm de diámetro**
- Parrilla circular

Medidas (alto x ancho x fondo)

- Altura 38 cm. Para instalación en columna o mueble alto de 60 cm
- Dimensiones del aparato: 382 x 594 x 317 mm
- Dimensiones de encastre: 362-365 x 560-568 x 300 mm

[Ver planos →](#)

[Ver tablas →](#)



BF525LMS0

EAN: 4242003805527

Cristal negro con acero inoxidable

Precio de ref.
395 €

iQ500

Prestaciones

- Microondas electrónico
- Sistema de integración sin marco
- **Apertura lateral izquierda**
- **Capacidad: 20 litros**
- **cookControl:** 7 recetas automáticas
- Display LED en blanco
- **Cuadro de mandos: touchControl slider**
- Memoria de cocción para 1 receta
- Descongelación automática por peso
- 5 niveles de potencia de microondas
- Interior de acero inoxidable
- Iluminación interior con LED

Accesorio

- **Plato giratorio de 25,5 cm de diámetro**

Medidas (alto x ancho x fondo)

- Altura 38 cm. Para instalación en columna o mueble alto de 60 cm
- Dimensiones del aparato: 382 x 594 x 317 mm
- Dimensiones de encastre: 362-365 x 560-568 x 300 mm

[Ver planos →](#)

[Ver tablas →](#)



BF520LMR0

EAN: 4242003805671

Cristal negro con acero inoxidable

Precio de ref.
319 €

iQ300

Prestaciones

- Microondas mecánico
- Sistema de integración sin marco
- **Apertura lateral izquierda**
- **Capacidad: 20 litros**
- Cuadro de mandos: mando giratorio
- Concepto de fácil uso: especialmente sencillo, configuración sin problemas
- 5 niveles de potencia de microondas
- Interior de acero inoxidable
- Iluminación interior

Accesorio

- **Plato giratorio de 25,5 cm de diámetro**

Medidas (alto x ancho x fondo)

- Altura 38 cm. Para instalación en columna o mueble alto de 60 cm
- Dimensiones del aparato: 382 x 594 x 317 mm
- Dimensiones de encastre: 362-365 x 560-568 x 300 mm

[Ver planos →](#)

[Ver tablas →](#)



BE623LMB3

EAN: 4242003913024

Negro

Precio de ref.
319 €

iQ300

Prestaciones

- Microondas electrónico con grill
- Marco de integración de 60 cm de ancho incluido
- **Apertura lateral izquierda**
- **Capacidad: 20 litros**
- **cookControl:** 8 recetas automáticas
- Cuadro de mandos: mando giratorio
- Memoria de cocción para 1 receta
- Descongelación automática por peso
- Grill simultáneo: 1.000 W
- 5 niveles de potencia de microondas
- Iluminación interior con LED

Accesorios

- **Plato giratorio de 27 cm de diámetro**
- Parrilla circular

Medidas (alto x ancho x fondo)

- Altura 38 cm. Para instalación en columna o mueble alto de 60 cm
- Dimensiones del aparato: 382 x 595 x 335 mm
- Dimensiones de encastre: 380-382 x 560-568 x 550 mm

[Ver planos →](#)

[Ver tablas →](#)

Una cocina sin placa, no es una cocina

Meses buscando, un segundo para enamorarte.
Así funcionan los flechazos

Nueva Gama

Placas

GUÍA

Descubre la amplia gama de placas de cocina Siemens. Con una gran variedad de medidas, se adaptan a las necesidades específicas de cada espacio. Los modelos de 90 cm ofrecen una mayor superficie de cocción para crear tus recetas, mientras que las placas más pequeñas son ideales para espacios reducidos.

La elección está en tus manos. Elige tecnología sin renunciar a la cocina tradicional con nuestras innovadoras **placas de gas**, o disfruta de la precisión, flexibilidad y eficiencia que brindan las **placas flexInducción**.

¿No te decides? Imagina tener la capacidad de **personalizar tu área de cocción** según tus necesidades. Con las **placas modulares**, puedes combinar diferentes elementos para crear una disposición que se adapte perfectamente a tu estilo de cocina. Su elegante **terminación topClass** incorpora dos perfiles laterales de aluminio que protegen el cristal y garantizan una unión perfecta entre las placas. Versatilidad a la carta con la gama de placas Siemens.

Prestaciones de producto	26	→
Resumen de gama	28	→
Fichas de producto	31	→
Accesorios	38	→
Modos Demo	94	→
Planos de instalación	99	→
Tablas técnicas	116	→



Como nuevas por siempre jamás

Nuestras placas están diseñadas para facilitar tanto el uso como la limpieza. Las placas de inducción incorporan una **función de pausa** que permite interrumpir brevemente el proceso de cocción para limpiar cómodamente en caso de derrames. Una vez limpia, desactiva la función y la placa retomará el proceso donde lo dejaste, manteniendo todos los ajustes. El diseño limpio de nuestras placas de gas en acabado cristal no solo aporta elegancia a tu cocina, sino que también simplifica la tarea de limpieza. Las superficies lisas y los materiales de alta calidad facilitan la eliminación de residuos y manchas, ahorrándote tiempo y esfuerzo.



El control de nuestras placas es **totalmente intuitivo y fácil de usar**.

Los modelos con **Display TFT** incorporan una pantalla de alta calidad. Su elevado contraste asegura una visibilidad óptima, incluso en condiciones de iluminación variable. Los menús con imágenes y textos a todo color facilitan la navegación a través de todas las funciones y opciones, garantizando una experiencia única que elevará tus habilidades gastronómicas a otro nivel.

El control **lightSlider** se ilumina solo cuando lo necesitas, y desaparece cuando la placa está apagada. Su diseño limpio y ordenado permite seleccionar todas las opciones fácilmente, y controlar la potencia simplemente deslizando el dedo.

Gracias a la función **comprobar recipiente** es muy sencillo saber si tus ollas y sartenes son adecuadas para inducción. Simplemente debes colocarlas sobre la placa y activar la función. Tanto el display como la aplicación Home Connect te informarán del nivel de adecuación de cada recipiente.

▶ Porque no siempre necesitas lo mismo

Las placas **flexInducción** ofrecen flexibilidad total para tu día a día. Sus zonas de cocción pueden utilizarse separadas con recipientes de hasta 24 cm de diámetro, o unirse para cocinar con utensilios rectangulares de hasta 40 cm de largo como una plancha **Teppan Yaki** o un **grill**.

¿Todavía necesitas más? Los modelos con **flexInducción Plus** incorporan un inductor adicional que permite ampliar la zona para cocinar con recipientes de hasta 30 cm de diámetro.

Ya sea una cena íntima para dos, o una celebración con muchos invitados, tu placa se adapta a las necesidades de cada momento, con la misma eficiencia y facilidad sin importar el número de comensales.



Rápido, seguro y a tu gusto

Con un simple toque, puedes disfrutar de una experiencia gastronómica sin complicaciones. Con las **recetas automáticas** de las placas flexInducción, la tecnología se encarga de los detalles mientras tú te centras en disfrutar del aroma y el sabor de cada plato.

▶ Gracias a los **sensores inteligentes**, la cocina se convierte en un arte simplificado. El control de temperatura para sartenes **fryingSensor** avisa cuando se ha alcanzado la temperatura adecuada y la mantiene constante hasta finalizar la cocción, asegurando resultados óptimos y la máxima seguridad. Con hasta 11 niveles de temperatura entre los 70 y los 220 °C, es ideal para cocinar cualquier tipo

de receta. El accesorio **cookingSensor** permite controlar la temperatura exacta en el interior de la olla. Es perfecto para evitar derrames por un exceso de ebullición, y para conseguir el punto perfecto en guisos o alimentos hervidos.

Las nuevas placas con **control touchSlider Plus** incorporan la función **Mis favoritos** para que actives tus configuraciones más usadas con un solo toque, y gracias al **control placa-campana**, incluido en todas las placas con Home Connect, puedes manejar los ajustes de la extracción desde el display de la placa.



Ideal para cocinas abiertas

Precisa. Estética. Con una asombrosa capacidad de extracción

▶ La solución que estabas buscando

La integración del extractor en la placa no solo ahorra espacio, sino que también crea un ambiente limpio y minimalista. La tecnología de última generación de Siemens garantiza un rendimiento eficiente, eliminando los olores y vapores de forma silenciosa y potente.

Adaptadas a tu estilo

La renovada gama de placas con extractor integrado Siemens cuenta con **medidas en 60, 70 y 80 cm** de ancho, y con diferentes opciones de flexibilidad para adaptarse a tu día a día. Con una zona gigante de 28 cm, el nuevo modelo en 80 cm te ofrece la capacidad necesaria para preparar una paella para tus invitados.

▶ Lo mejor de una placa con lo mejor de una campana

Las placas con extractor integrado Siemens están diseñadas cuidando cada detalle para que cocinar sea un placer desde el primer momento.

El **motor iQDrive™** sin escobillas reduce significativamente los niveles de ruido y las pérdidas de calor durante la extracción, brindando una eficiencia silenciosa con 10 años de garantía.

Gracias al **sensor de calidad de aire**, el extractor detecta de forma automática el nivel de humos y olores de la estancia, ajustando el nivel de potencia en consecuencia. Concéntrate en disfrutar de la cocción, de la calidad del aire se encarga la campana. Y si prefieres un manejo manual de los niveles de extracción, puedes hacerlo cómodamente desde el control de la placa.

Cocina con la máxima precisión y comodidad gracias a las funcionalidades más avanzadas de las placas Siemens, como los sensores de temperatura, la adaptabilidad de las zonas Flex o la función **flexMotion**, que permite cambiar los recipientes de ubicación sin perder los ajustes de tiempo y temperatura previamente seleccionados.

Tu comodidad por encima de todo





Una vez finaliza el proceso de cocción, el diseño de las placas con extractor asegura un mantenimiento sin complicaciones. Los filtros de grasa, aptos para lavavajillas, son fácilmente accesibles desde la parte superior. Una indicación lumínica te avisará cuando los filtros de grasa o de carbón activo estén saturados, garantizando siempre la máxima eficiencia de extracción.

Y si se derraman líquidos sobre el extractor, el aparato cuenta con dos niveles de seguridad: un primer colector de 200 ml de capacidad y un segundo depósito de 700 ml. El motor queda totalmente blindado para que nada interfiera en su buen funcionamiento.

Gracias a sus múltiples opciones de instalación, nuestras placas con extractor se adaptan a todo tipo de cocinas y necesidades. Más información en fichas técnicas y página 95.

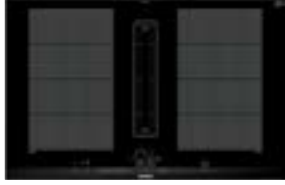

Placas con extractor

		iQ700		iQ500
Ancho		flexInducción	flexInducción + zona gigante 28 cm	combiInducción
Placas con extractor integrado	80 cm	 <p>EX875LX67E Precio ref. 2.695 €</p>	 <p>EX851HJ26E Precio ref. 2.125 €</p>	 <p>ED851HQ26E Precio ref. 2.025 €</p>
	70 cm			 <p>ED751HQ26E Precio ref. 1.929 €</p>
	60 cm			 <p>ED631HQ26E Precio ref. 1.795 €</p>

La instalación que se adapta a tus necesidades

Existen tres posibilidades de instalación en función del espacio disponible y del mueble. Puedes instalar la placa en encimeras con un grosor desde los 16 mm, siguiendo las nuevas tendencias de diseño. El casco del mueble en el que se encuentra la placa puede ser de 60 cm, consiguiendo así una integración perfecta sin complicaciones.

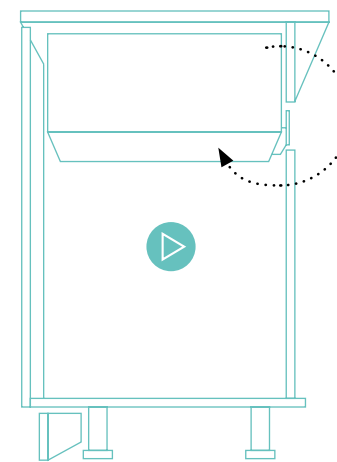

Instalación en recirculación sin canalización

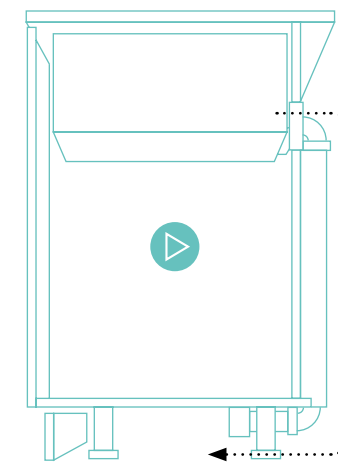



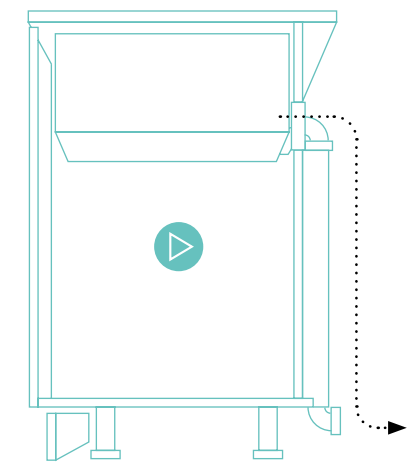











Instalación en recirculación con canalización total o parcial

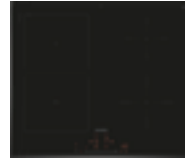
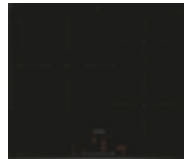







Instalación con salida de aire al exterior

Placas

		iQ700		iQ500	iQ300	iQ100	
Ancho		flexInducción Plus	flexInducción	combiInducción	Zona de 32 cm	Zona de 28 cm	
Placas de inducción	90 cm		 <p>EX975KXW1E Precio ref. 1.835 €</p>				
			 <p>EX975LVV1E Precio ref. 1.609 €</p>				
			 <p>EX275HXC1E Precio ref. 1.179 €</p>				
	80 cm	 <p>EX875KYW1E Precio ref. 1.709 €</p>	 <p>EX875LEC1E Precio ref. 1.045 €</p>				
	70 cm	 <p>EX775LYE4E Precio ref. 1.149 €</p>			 <p>EH775LDC1E Precio ref. 899 €</p>		
	60 cm	 <p>EX675JYW1E Precio ref. 1.309 €</p>	 <p>EX675LJC1E Precio ref. 895 €</p>	 <p>ED651HSC1E Precio ref. 759 €</p>	 <p>EH631HDC1E Precio ref. 849 €</p>	 <p>EH677HCC1E Precio ref. 779 €</p>	
		 <p>EX675LYC1E Precio ref. 1.095 €</p>			 <p>EH631BDB6E Precio ref. 695 €</p>	 <p>EH631HCC1E Precio ref. 705 €</p>	 <p>EH631BJB6E Precio ref. 585 €</p>

Placas

		iQ700	iQ500
Ancho		Cristal vitrocerámico	Cristal templado
Placas de gas	90 cm	 <p>ER9A6SB70 Precio ref. 1.169 €</p>	
	75 cm		 <p>EP7A6QB90 Precio ref. 645 €</p>
	60 cm		 <p>EP6A6CB20 Precio ref. 479 €</p>

		iQ700	iQ100
Ancho		Cristal vitrocerámico	Cristal templado
30 cm		 <p>ER3A6AB70 Precio ref. 519 €</p>	
		 <p>ER3A6BB70 Precio ref. 479 €</p>	
		 <p>EX375FXB1E Precio ref. 645 €</p>	 <p>EH375FBB1E Precio ref. 529 €</p>

		iQ300	
Ancho		touchSlider	easyTouch
Placas vitrocerámicas	60 cm	 <p>ET631FKP8E Precio ref. 395 €</p>	 <p>ET61RBKB8E Precio ref. 349 €</p>
			 <p>ET63RBEA8E Precio ref. 339 €</p>

Placas flexInducción con extractor integrado

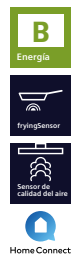

EX875LX67E

EAN: 4242003867198

Terminación topClass, 80 cm

Precio de ref.
2.695 €

iQ700 (Top)

[Ver planos →](#)

[Ver tablas →](#)

Prestaciones de la placa

- Se conecta a tu móvil vía Home Connect
- Opciones destacadas vía app: descarga de recetas automáticas y diagnóstico remoto
- Control lightSlider con 17 niveles de potencia
- 2 zonas flexInducción de 24 x 40 cm con funciones boost y shortBoost
- Funciones: flexMotion, powerMove, quickStart, memoria, limpieza, mantener caliente, silencio
- Preparado para cookingSensor
- Control de temperatura del aceite fryingSensor con 5 niveles
- Indicador de energía consumida
- Indicador de calor residual
- Programación de tiempo y avisador acústico para cada zona
- Cronómetro
- Seguridad para niños
- Autodesconexión de seguridad
- Potencia total de la placa limitable
- Potencia total máxima de la placa: 7,4 kW

Accesorios

- Incluye filtros de carbón activo y accesorio para la instalación en recirculación sin canalización del aire
- Instalación en recirculación con canalización de aire: en todas las instalaciones es necesaria la colocación del difusor HZ9VRPD1. Disponibles dos kits de recirculación con canalización parcial para encimeras de 60 cm de fondo (HZ9VDKR1) o de 70 cm de fondo (HZ9VDKRO), con difusor incluido
- Instalación en salida de aire al exterior: filtro acústico necesario HZ9VEDU0. Kit disponible HZ9VDKE1
- Repuesto filtros de carbón activo: HZ9VRCR1

Prestaciones del extractor

- Se conecta a tu móvil vía Home Connect
- Manejo a través del control lightSlider: 17 niveles de potencia y 2 niveles intensivos (con retracción automática)
- Motor iQDrive™ con 10 años de garantía
- Potencia máxima de extracción según UNE/EN 61591: 622 m³/h
- Potencia máxima de extracción en nivel máx. normal: 500 m³/h
- Potencia sonora en nivel máx. normal: 69 dB (A)
- Encendido automático del extractor cuando se usa una zona de cocción
- Sensor automático de calidad del aire: detecta el nivel de humos y olores y ajusta el nivel de extracción en consecuencia
- Funcionamiento a intervalos
- Filtros lavables en lavavajillas
- Indicador de saturación de filtros de carbón activo
- Dos niveles de seguridad ante derrames de líquidos: primer depósito de 200 ml y segundo depósito de 700 ml, lavables en lavavajillas y de fácil acceso
- Desconexión automática temporizada
- Posibilidad de instalación en recirculación sin canalización (accesorios incluidos de serie)
- Posibilidad de instalación en recirculación con canalización o con salida de aire al exterior (necesario adquirir accesorios adicionales)

Medidas (ancho x fondo)

- Dimensiones del aparato: 812 x 520 mm
- Dimensiones de encastre: 750 x 490 mm
- Alto del aparato bajo la encimera: 223 mm

[Ver posibilidades de instalación →](#)

[Ver accesorios de instalación →](#)

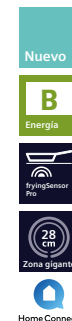

EX851HJ26

EAN: 4242003946336

Terminación biselada, 80 cm

Precio de ref.
2.125 €

iQ700 (Top)

[Ver planos →](#)

[Ver tablas →](#)

Prestaciones de la placa

- Se conecta a tu móvil vía Home Connect
- Opciones destacadas vía app: descarga de recetas automáticas, diagnóstico remoto, función mantener caliente
- Control touchSlider Plus con 17 niveles de potencia
- 2 zonas de inducción con función boost y shortBoost:
 - 1 zona flexInducción de 23 x 40 cm
 - 1 zona gigante de 28 cm
- Funciones: pausa, quickStart, memoria, silencio, mis favoritos
- Control de temperatura del aceite fryingSensor Pro con 11 niveles
- Programación de tiempo y avisador acústico para cada zona vía Home Connect
- Seguridad para niños
- Autodesconexión de seguridad
- Potencia total de la placa limitable
- Potencia total máxima de la placa: 7,4 kW

Accesorios

- Incluye filtros de carbón activo y accesorio para la instalación en recirculación sin canalización del aire
- Instalación en recirculación con canalización de aire: en todas las instalaciones es necesaria la colocación del difusor HZ9VRPD1. Disponibles dos kits de recirculación con canalización parcial para encimeras de 60 cm de fondo (HZ9VDKR1) o de 70 cm de fondo (HZ9VDKRO), con difusor incluido
- Instalación en salida de aire al exterior: filtro acústico necesario HZ9VEDU0. Kit disponible HZ9VDKE1
- Repuesto filtros de carbón activo: HZ9VRCR1
- Accesorios opcionales de la placa: ver página 60
- Posibilidades de instalación y accesorios: ver páginas 69 y 175

Prestaciones del extractor

- Manejo a través del control touchSlider: 9 niveles de potencia y 2 niveles intensivos (con retracción automática)
- Motor iQDrive™ con 10 años de garantía
- Potencia máxima de extracción según UNE/EN 61591: 622 m³/h
- Potencia máxima de extracción en nivel máx. normal: 500 m³/h
- Potencia sonora en nivel máx. normal: 69 dB (A)
- Control automático cookConnect: regula la potencia de la campana en función de las necesidades de la cocción
- Funcionamiento a intervalos
- Filtros lavables en lavavajillas
- Indicador de saturación de filtros de carbón activo
- Dos niveles de seguridad ante derrames de líquidos: primer depósito de 200 ml y segundo depósito de 700 ml, lavables en lavavajillas y de fácil acceso
- Desconexión automática temporizada
- Posibilidad de instalación en recirculación sin canalización (accesorios incluidos de serie)
- Posibilidad de instalación en recirculación con canalización o con salida de aire al exterior (necesario adquirir accesorios adicionales)

Medidas (ancho x fondo)

- Dimensiones del aparato: 802 x 522 mm
- Dimensiones de encastre: 750 x 490 mm
- Alto del aparato bajo la encimera: 223 mm

[Ver posibilidades de instalación →](#)

[Ver accesorios de instalación →](#)

Accesorios placa con extractor integrado



HZ9VEDU0

EAN: 4242003878262

Precio de ref.
59 €

Filtro acústico para instalación en salida de aire al exterior

- Filtro acústico. Necesario solicitar conductos para salida de aire (ver accesorios páginas 69 y 70).



HZ9VRPD1

EAN: 4242003912928

Precio de ref.
29 €

Difusor de aire para instalación en recirculación con canalización total o parcial

- Necesario solicitar conductos para canalización de aire (ver accesorios páginas 69 y 70).



HZ9VRCR1

EAN: 4242003927984

Precio de ref.
89 €

Filtros de carbón activo

- Repuesto filtros de recirculación de alta eficiencia antipolen.



HZ9VDKE1

EAN: 4242003916124

Precio de ref.
142 €

Kit para instalación en salida de aire al exterior y filtros acústicos

- Para instalaciones en encimera de 60 cm de fondo.



HZ9VDKR1

EAN: 4242003916100

Precio de ref.
191 €

Kit para instalación en recirculación con canalización parcial

- Para instalaciones en encimera de 60 cm de fondo.



HZ9VDKRO

EAN: 4242003916094

Precio de ref.
191 €

Kit para instalación en recirculación con canalización parcial.

- Para instalaciones en encimera de 70 cm de fondo.

Placas combiInducción con extractor integrado



ED851HQ26E

EAN: 4242003946299

Terminación biselada, 80 cm

Precio de ref.
2.025 €

iQ500 (Top)

[Ver planos →](#)

[Ver tablas →](#)

Prestaciones de la placa

- Se conecta a tu móvil vía Home Connect
- Opciones destacadas vía app: descarga de recetas automáticas, diagnóstico remoto, función mantener caliente
- Control touchSlider Plus con 17 niveles de potencia
- 4 zonas combiInducción de 21 x 19 cm con funciones boost y shortBoost
- Funciones: pausa, quickStart, memoria, silencio, mis favoritos
- Control de temperatura del aceite fryingSensor Pro con 11 niveles
- Programación de tiempo y avisador acústico para cada zona vía Home Connect
- Seguridad para niños
- Autodesconexión de seguridad
- Potencia total de la placa limitable
- Potencia total máxima de la placa: 7,4 kW

Accesorios

- Incluye filtros de carbón activo y accesorio para la instalación en recirculación sin canalización del aire
- Instalación en recirculación con canalización de aire: en todas las instalaciones es necesaria la colocación del difusor HZ9VRPD1. Disponibles dos kits de recirculación con canalización parcial para encimeras de 60 cm de fondo (HZ9VDKR1) o de 70 cm de fondo (HZ9VDKRO), con difusor incluido
- Instalación en salida de aire al exterior: filtro acústico necesario HZ9VEDU0. Kit disponible HZ9VDKE1
- Repuesto filtros de carbón activo: HZ9VRCR1

Prestaciones del extractor

- Se conecta a tu móvil vía Home Connect
- Manejo a través del control lightSlider: 17 niveles de potencia y 2 niveles intensivos (con retracción automática)
- Motor iQDrive™ con 10 años de garantía
- Potencia máxima de extracción según UNE/EN 61591: 622 m³/h
- Potencia máxima de extracción en nivel máx. normal: 500 m³/h
- Potencia sonora en nivel máx. normal: 69 dB (A)
- Control automático cookConnect: regula la potencia de la campana en función de las necesidades de la cocción
- Funcionamiento a intervalos
- Filtros lavables en lavavajillas
- Indicador de saturación de filtros de carbón activo
- Dos niveles de seguridad ante derrames de líquidos: primer depósito de 200 ml y segundo depósito de 700 ml, lavables en lavavajillas y de fácil acceso
- Desconexión automática temporizada
- Posibilidad de instalación en recirculación sin canalización (accesorios incluidos de serie)
- Posibilidad de instalación en recirculación con canalización o con salida de aire al exterior (necesario adquirir accesorios adicionales)

Medidas (ancho x fondo)

- Dimensiones del aparato: 802 x 522 mm
- Dimensiones de encastre: 750 x 490 mm
- Alto del aparato bajo la encimera: 223 mm

[Ver posibilidades de instalación →](#)

[Ver accesorios de instalación →](#)



ED751HQ26E

EAN: 4242003945926

Terminación biselada, 70 cm

Precio de ref.
1.929 €

iQ500 (Top)

[Ver planos →](#)

[Ver tablas →](#)

Prestaciones de la placa

- Se conecta a tu móvil vía Home Connect
- Opciones destacadas vía app: descarga de recetas automáticas, diagnóstico remoto, función mantener caliente
- Control touchSlider Plus con 17 niveles de potencia
- 4 zonas combiInducción de 21 x 19 cm con funciones boost y shortBoost
- Funciones: pausa, quickStart, memoria, silencio, mis favoritos
- Control de temperatura del aceite fryingSensor Pro con 11 niveles
- Programación de tiempo y avisador acústico para cada zona vía Home Connect
- Seguridad para niños
- Autodesconexión de seguridad
- Potencia total de la placa limitable
- Potencia total máxima de la placa: 7,4 kW

Accesorios

- Incluye filtros de carbón activo y accesorio para la instalación en recirculación sin canalización del aire
- Instalación en recirculación con canalización de aire: en todas las instalaciones es necesaria la colocación del difusor HZ9VRPD1. Disponibles dos kits de recirculación con canalización parcial para encimeras de 60 cm de fondo (HZ9VDKR1) o de 70 cm de fondo (HZ9VDKRO), con difusor incluido
- Instalación en salida de aire al exterior: filtro acústico necesario HZ9VEDU0. Kit disponible HZ9VDKE1
- Repuesto filtros de carbón activo: HZ9VRCR1

Prestaciones del extractor

- Manejo a través del control touchSlider: 9 niveles de potencia y 2 niveles intensivos (con retracción automática)
- Motor iQDrive™ con 10 años de garantía
- Potencia máxima de extracción según UNE/EN 61591: 622 m³/h
- Potencia máxima de extracción en nivel máx. normal: 500 m³/h
- Potencia sonora en nivel máx. normal: 69 dB (A)
- Control automático cookConnect: regula la potencia de la campana en función de las necesidades de la cocción
- Funcionamiento a intervalos
- Filtros lavables en lavavajillas
- Indicador de saturación de filtros de carbón activo
- Dos niveles de seguridad ante derrames de líquidos: primer depósito de 200 ml y segundo depósito de 700 ml, lavables en lavavajillas y de fácil acceso
- Desconexión automática temporizada
- Posibilidad de instalación en recirculación sin canalización (accesorios incluidos de serie)
- Posibilidad de instalación en recirculación con canalización o con salida de aire al exterior (necesario adquirir accesorios adicionales)

Medidas (ancho x fondo)

- Dimensiones del aparato: 710 x 522 mm
- Dimensiones de encastre: 560 x 490 mm
- Alto del aparato bajo la encimera: 223 mm

[Ver posibilidades de instalación →](#)

[Ver accesorios de instalación →](#)

Accesorios placa con extractor integrado



HZ9VEDU0

EAN: 4242003878262

Precio de ref.
59 €

Filtro acústico para instalación en salida de aire al exterior

- Filtro acústico. Necesario solicitar conductos para salida de aire (ver accesorios páginas 69 y 70).



HZ9VRPD1

EAN: 4242003912928

Precio de ref.
29 €

Difusor de aire para instalación en recirculación con canalización total o parcial

- Necesario solicitar conductos para canalización de aire (ver accesorios páginas 69 y 70).



HZ9VRCR1

EAN: 4242003927984

Precio de ref.
89 €

Filtros de carbón activo

- Repuesto filtros de recirculación de alta eficiencia antipolen.



HZ9VDKE1

EAN: 4242003916124

Precio de ref.
142 €

Kit para instalación en salida de aire al exterior y filtros acústicos

- Para instalaciones en encimera de 60 cm de fondo.



HZ9VDKR1

EAN: 4242003916100

Precio de ref.
191 €

Kit para instalación en recirculación con canalización parcial

- Para instalaciones en encimera de 60 cm de fondo.



HZ9VDKRO

EAN: 4242003916094

Precio de ref.
191 €

Kit para instalación en recirculación con canalización parcial.

- Para instalaciones en encimera de 70 cm de fondo.

Placa combiInducción con extractor integrado



ED631HQ26E

EAN: 4242003945889

Terminación bisel delantero, 60 cm

Precio de ref.
1.795 €

iQ500 (Top)

Prestaciones de la placa

- Se conecta a tu móvil vía Home Connect
- Opciones destacadas vía app: descarga de recetas automáticas, diagnóstico remoto, función mantener caliente
- Control touchSlider Plus con 17 niveles de potencia
- 4 zonas combiInducción de 21 x 19 cm con funciones boost y shortBoost
- Funciones: pausa, quickStart, memoria, silencio, mis favoritos
- Control de temperatura del aceite fryingSensor Pro con 11 niveles
- Programación de tiempo y avisador acústico para cada zona vía Home Connect
- Seguridad para niños
- Autodesconexión de seguridad
- Potencia total de la placa limitable
- Potencia total máxima de la placa: 7,4 kW

Accesorios

- Incluye filtros de carbón activo y accesorio para la instalación en recirculación sin canalización del aire
- Instalación en recirculación con canalización de aire: en todas las instalaciones es necesaria la colocación del difusor HZ9VRPD1. Disponibles dos kits de recirculación con canalización parcial para encimeras de 60 cm de fondo (HZ9VDKR1) o de 70 cm de fondo (HZ9VDKRO), con difusor incluido
- Instalación en salida de aire al exterior: filtro acústico necesario HZ9VEDUO. Kit disponible HZ9VDKE1
- Repuesto filtros de carbón activo: HZ9VRCR1

[Ver planos →](#)

[Ver tablas →](#)

Prestaciones del extractor

- Manejo a través del control touchSlider: 9 niveles de potencia y 2 niveles intensivos (con retracción automática)
- Motor iQDrive™ con 10 años de garantía
- Potencia máxima de extracción según UNE/EN 61591: 622 m³/h
- Potencia máxima de extracción en nivel máx. normal: 500 m³/h
- Potencia sonora en nivel máx. normal: 69 dB (A)
- Control automático cookConnect: regula la potencia de la campana en función de las necesidades de la cocción
- Funcionamiento a intervalos
- Filtros lavables en lavavajillas
- Indicador de saturación de filtros de carbón activo
- Dos niveles de seguridad ante derrames de líquidos: primer depósito de 200 ml y segundo depósito de 700 ml, lavables en lavavajillas y de fácil acceso
- Desconexión automática temporizada
- Posibilidad de instalación en recirculación sin canalización (accesorios incluidos de serie)
- Posibilidad de instalación en recirculación con canalización o con salida de aire al exterior (necesario adquirir accesorios adicionales)

Medidas (ancho x fondo)

- Dimensiones del aparato: 592 x 522 mm
- Dimensiones de encastre: 560 x 490 mm
- Alto del aparato bajo la encimera: 223 mm

[Ver posibilidades de instalación →](#)

[Ver accesorios de instalación →](#)

Placas flexInducción



EX975KXW1E

EAN: 4242003765685

Terminación topClass, 90 cm

Precio de ref.
1.835 €

iQ700 (Top)

[Ver planos →](#)

[Ver tablas →](#)



EX975LWV1E

EAN: 4242003759783

Terminación topClass, 90 cm

Precio de ref.
1.609 €

iQ700 (Top)

[Ver planos →](#)

[Ver tablas →](#)



EX275HXC1E

EAN: 4242003927328

Terminación topClass, 90 cm

Precio de ref.
1.179 €

iQ700 (Top)

[Ver planos →](#)

[Ver tablas →](#)

Prestaciones

- Se conecta a tu móvil vía Home Connect
- Opciones destacadas vía app: sincronización con campana, descarga de recetas adicionales, diagnóstico remoto y control por voz
- Control TFT touchPlus con 17 niveles de potencia
- 3 zonas de inducción con función boost y shortBoost:
 - 2 zonas flexInducción de 24 x 40 cm
 - 1 zona flexInducción de 24 x 30 cm
- Control placa-campana
- Funciones: flexMotion, powerMove, quickStart, memoria, limpieza, mantener caliente, silencio, asistente de recetas
- Preparado para cookingSensor
- Control de temperatura del aceite fryingSensor con 5 niveles
- Indicador de energía consumida
- Programación de tiempo y avisador acústico para cada zona
- Cronómetro
- Seguridad para niños
- Autodesconexión de seguridad
- Potencia total de la placa limitable
- Potencia total máxima de la placa: 11,1 kW

Accesorios

- Accesorios opcionales: ver página 60

Medidas (ancho x fondo)

- Dimensiones del aparato: 912 x 520 mm
- Dimensiones de encastre: 880 x 490 mm

Prestaciones

- Se conecta a tu móvil vía Home Connect
- Opciones destacadas vía app: sincronización con campana, descarga de recetas adicionales, diagnóstico remoto y control por voz
- Control lightSlider con 17 niveles de potencia
- 3 zonas de inducción con función boost y shortBoost:
 - 2 zonas flexInducción de 23 x 40 cm
 - 1 zona gigante triple de 32 cm
- Control placa-campana
- Funciones: powerMove, quickStart, memoria, limpieza, mantener caliente, silencio
- Control de temperatura del aceite fryingSensor con 5 niveles
- Indicador de energía consumida
- Programación de tiempo y avisador acústico para cada zona
- Cronómetro
- Seguridad para niños
- Autodesconexión de seguridad
- Potencia total de la placa limitable
- Combinación perfecta con placas de diseño topClass
- Potencia total máxima de la placa: 11,1 kW

Accesorios

- Accesorios opcionales: ver página 60

Medidas (ancho x fondo)

- Dimensiones del aparato: 912 x 520 mm
- Dimensiones de encastre: 880 x 490 mm

Prestaciones

- Se conecta a tu móvil vía Home Connect
- Opciones destacadas vía app: descarga de recetas automáticas, diagnóstico remoto, función mantener caliente, shortBoost
- Control touchSlider Plus con 17 niveles de potencia
- 2 zonas de inducción con función boost:
 - 2 zonas flexInducción de 40 x 21 cm
- Funciones: flexMotion, quickStart, memoria, silencio, mis favoritos
- Control de temperatura del aceite fryingSensor Pro con 11 niveles
- Programación de tiempo y avisador acústico para cada zona vía Home Connect
- Seguridad para niños
- Autodesconexión de seguridad
- Potencia total de la placa limitable
- Potencia total máxima de la placa: 7,4 kW

Accesorios

- Accesorios opcionales: ver página 60

Medidas (ancho x fondo)

- Dimensiones del aparato: 912 x 350 mm
- Dimensiones de encastre: 880 x 330 mm

Placas flexInducción

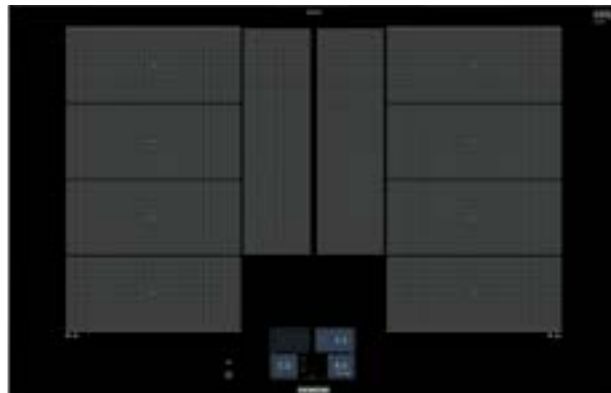

EX875KYW1E

EAN: 4242003765296

Terminación topClass, 80 cm

Precio de ref.
1.709 €

iQ700 (Top)

[Ver planos →](#)

[Ver tablas →](#)

Prestaciones

- Se conecta a tu móvil vía **Home Connect**
- **Opciones destacadas vía app:** sincronización con campana, descarga de recetas adicionales, diagnóstico remoto y control por voz
- Control TFT touchPlus con 17 niveles de potencia
- 2 zonas de inducción con función boost y shortBoost:
 - 2 zonas flexInducción Plus de 23 x 40 cm con 2 inductores auxiliares
- Control placa-campana
- Funciones: flexMotion, powerMove, quickStart, memoria, limpieza, mantener caliente, silencio, asistente de recetas
- Preparado para **cookingSensor**
- **Control de temperatura del aceite fryingSensor con 5 niveles**
- Indicador de energía consumida
- Programación de tiempo y avisador acústico para cada zona

- Cronómetro
- Seguridad para niños
- Autodesconexión de seguridad
- Potencia total de la placa limitable
- Potencia total máxima de la placa: 7,4 kW

Accesorios

- Accesorios opcionales: ver página 60

Medidas (ancho x fondo)

- Dimensiones del aparato: 812 x 520 mm
- Dimensiones de encastre: 780/750 x 490 mm



EX675JYW1E

EAN: 4242003765234

Terminación topClass, 60 cm

Precio de ref.
1.309 €

iQ700 (Top)

[Ver planos →](#)

[Ver tablas →](#)

Prestaciones

- Se conecta a tu móvil vía **Home Connect**
- **Opciones destacadas vía app:** sincronización con campana, descarga de recetas adicionales, diagnóstico remoto y control por voz
- Control TFT touchPlus con 17 niveles de potencia
- 2 zonas de inducción con función boost y shortBoost:
 - 2 zonas flexInducción Plus de 23 x 38 cm con 1 inductor adicional
- Control placa-campana
- Funciones: flexMotion, powerMove, quickStart, memoria, limpieza, mantener caliente, silencio
- Preparado para **cookingSensor**
- **Control de temperatura del aceite fryingSensor con 5 niveles**
- Indicador de energía consumida
- Programación de tiempo y avisador acústico para cada zona
- Cronómetro

- Seguridad para niños
- Autodesconexión de seguridad
- Potencia total de la placa limitable
- Potencia total máxima de la placa: 7,4 kW

Accesorios

- Accesorios opcionales: ver página 60

Medidas (ancho x fondo)

- Dimensiones del aparato: 602 x 520 mm
- Dimensiones de encastre: 560 x 490 mm



EX875LEC1E

EAN: 4242003692271

Terminación topClass, 80 cm

Precio de ref.
1.045 €

iQ700 (Top)

[Ver planos →](#)

[Ver tablas →](#)

Prestaciones

- Control lightSlider con 17 niveles de potencia
- 3 zonas de inducción con función boost y shortBoost:
 - 1 zona flexInducción de 24 x 40 cm
 - 1 zona gigante de 28 cm
 - 1 zona de 15 cm
- Funciones: powerMove, quickStart, memoria, limpieza, mantener caliente, silencio
- **Control de temperatura del aceite fryingSensor con 5 niveles**
- Indicador de energía consumida
- Programación de tiempo y avisador acústico para cada zona
- Cronómetro
- Seguridad para niños
- Autodesconexión de seguridad
- Potencia total de la placa limitable

- Combinación perfecta con placas de diseño topClass
- Potencia total máxima de la placa: 7,4 kW

Accesorios

- Incluye recetario bajo pedido y guía rápida para fryingSensor
- Accesorios opcionales: ver página 60

Medidas (ancho x fondo)

- Dimensiones del aparato: 812 x 520 mm
- Dimensiones de encastre: 780/750 x 490 mm



EX675LYC1E

EAN: 4242003715291

Terminación topClass, 60 cm

Precio de ref.
1.095 €

iQ700 (Top)

[Ver planos →](#)

[Ver tablas →](#)

Prestaciones

- Control lightSlider con 17 niveles de potencia
- 2 zonas de inducción con función boost y shortBoost:
 - 2 zonas flexInducción Plus de 23 x 38 cm con 1 inductor auxiliar
- Funciones: flexMotion, powerMove, quickStart, memoria, limpieza, mantener caliente, silencio
- **Control de temperatura del aceite fryingSensor con 5 niveles**
- Indicador de energía consumida
- Programación de tiempo y avisador acústico para cada zona
- Cronómetro
- Seguridad para niños
- Autodesconexión de seguridad
- Potencia total de la placa limitable

- Combinación perfecta con placas de diseño topClass
- Potencia total máxima de la placa: 7,4 kW

Accesorios

- Accesorios opcionales: ver página 60

Medidas (ancho x fondo)

- Dimensiones del aparato: 602 x 520 mm
- Dimensiones de encastre: 560 x 490 mm

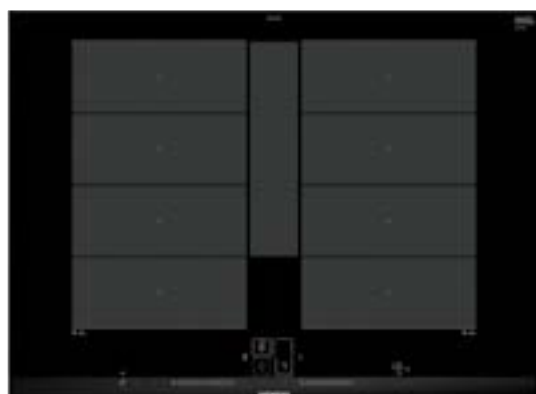

EX775LYE4E

EAN: 4242003757826

Terminación topClass, 70 cm

Precio de ref.
1.149 €

iQ700 (Top)

[Ver planos →](#)

[Ver tablas →](#)

Prestaciones

- Control lightSlider con 17 niveles de potencia
- 2 zonas de inducción con función boost y shortBoost:
 - 2 zonas flexInducción Plus de 23 x 38 cm con 1 inductor auxiliar
- Funciones: flexMotion, powerMove, quickStart, memoria, limpieza, mantener caliente, silencio
- Preparado para **cookingSensor**
- **Control de temperatura del aceite fryingSensor con 5 niveles**
- Indicador de energía consumida
- Programación de tiempo y avisador acústico para cada zona
- Cronómetro
- Seguridad para niños
- Autodesconexión de seguridad
- Potencia total de la placa limitable

- Combinación perfecta con placas de diseño topClass
- Potencia total máxima de la placa: 7,4 kW

Accesorios

- Accesorios opcionales: ver página 60

Medidas (ancho x fondo)

- Dimensiones del aparato: 710 x 520 mm
- Dimensiones de encastre: 560 x 490 mm



EX675LJC1E

EAN: 4242003716878

Terminación topClass, 60 cm

Precio de ref.
895 €

iQ700

[Ver planos →](#)

[Ver tablas →](#)

Prestaciones

- Control lightSlider con 17 niveles de potencia
- 2 zonas de inducción con función boost y shortBoost:
 - 1 zona flexInducción de 21 x 38 cm
 - 1 zona gigante de 28 cm
- Funciones: powerMove, quickStart, memoria, limpieza, mantener caliente, silencio
- **Control de temperatura del aceite fryingSensor con 5 niveles**
- Indicador de energía consumida
- Programación de tiempo y avisador acústico para cada zona
- Cronómetro
- Seguridad para niños
- Autodesconexión de seguridad
- Potencia total de la placa limitable

- Combinación perfecta con placas de diseño topClass
- Potencia total máxima de la placa: 7,4 kW

Accesorios

- Accesorios opcionales: ver página 60

Medidas (ancho x fondo)

- Dimensiones del aparato: 602 x 520 mm
- Dimensiones de encastre: 560 x 490 mm

Placa combiInducción



ED651HSC1E

EAN: 4242003935125

Terminación topClass, 60 cm

Precio de ref.

759 €

iQ500

[Ver planos →](#)

[Ver tablas →](#)

Prestaciones

- Se conecta a tu móvil vía Home Connect
- Opciones destacadas vía app: descarga de recetas automáticas, diagnóstico remoto, función mantener caliente, shortBoost
- Control touchSlider Plus con 17 niveles de potencia
- 3 zonas de inducción con función boost para cada zona
 - 1 zona combiInducción de 21 x 38 cm
 - 1 zona de 18 cm
 - 1 zona de 14,5 cm
- Control de temperatura del aceite fryingSensor Pro con 11 niveles
- Funciones: pausa, quickStart, memoria, silencio, mis favoritos
- Programación de tiempo y avisador acústico para cada zona vía Home Connect
- Seguridad para niños
- Autodesconexión de seguridad
- Potencia total de la placa limitable
- Combinación perfecta con placas de diseño topClass
- Potencia total máxima de la placa: 6,9 kW

Accesorios

- Accesorios opcionales: ver página 60

Medidas (ancho x fondo)

- Dimensiones del aparato: 592 x 522 mm
- Dimensiones de encastre: 560 x 490 mm

Placas de inducción



EH631BDB6E

EAN: 4242003935750

Terminación bisel delantero, 60 cm

Precio de ref.

695 €

iQ300

[Ver planos →](#)

[Ver tablas →](#)

Prestaciones

- Control easyTouch con 17 niveles de potencia
- 3 zonas de inducción con función boost para cada zona
 - 1 zona gigante triple de 32 cm
 - 1 zona de 21 cm
 - 1 zona de 15 cm
- Funciones: quickStart, memoria, silencio
- Programación de tiempo y avisador acústico para cada zona
- Seguridad para niños
- Autodesconexión de seguridad
- Potencia total de la placa limitable
- Potencia total máxima de la placa: 7,4 kW

Medidas (ancho x fondo)

- Dimensiones del aparato: 592 x 522 mm
- Dimensiones de encastre: 560 x 490 mm

Placas de inducción



EH775LDC1E

EAN: 4242003698044

Terminación topClass, 70 cm

Precio de ref.

899 €

iQ300 (Top)

[Ver planos →](#)

[Ver tablas →](#)

Prestaciones

- Control lightSlider con 17 niveles de potencia
- 3 zonas de inducción con función boost y shortBoost:
 - 1 zona gigante triple de 32 cm
 - 1 zona de 21 cm
 - 1 zona de 15 cm
- Control de temperatura del aceite fryingSensor con 5 niveles
- Funciones: quickStart, memoria, limpieza, mantener caliente, silencio
- Indicador de energía consumida
- Programación de tiempo y avisador acústico para cada zona
- Cronómetro
- Seguridad para niños
- Autodesconexión de seguridad
- Potencia total de la placa limitable

- Combinación perfecta con placas de diseño topClass
- Potencia total máxima de la placa: 7,4 kW

Accesorios

- Accesorios opcionales: ver página 60

Medidas (ancho x fondo)

- Dimensiones del aparato: 710 x 520 mm
- Dimensiones de encastre: 560 x 490 mm

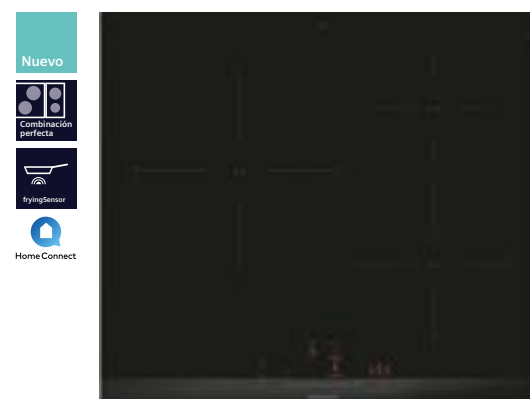

EH677HCC1E

EAN: 4242003935347

Terminación topClass, 60 cm

Precio de ref.

779 €

iQ100

[Ver planos →](#)

[Ver tablas →](#)

Prestaciones

- Se conecta a tu móvil vía Home Connect
- Opciones destacadas vía app: descarga de recetas automáticas, diagnóstico remoto, control por voz, función mantener caliente, shortBoost
- Control touchSlider Plus con 17 niveles de potencia
- 3 zonas de inducción con función boost para cada zona
 - 1 zona gigante de 28 cm
 - 1 zona de 21 cm
 - 1 zona de 15 cm
- Control de temperatura del aceite fryingSensor Pro con 11 niveles
- Funciones: pausa, quickStart, memoria, silencio, mis favoritos
- Programación de tiempo y avisador acústico para cada zona vía Home Connect
- Seguridad para niños
- Autodesconexión de seguridad
- Potencia total de la placa limitable
- Combinación perfecta con placas de diseño topClass
- Potencia total máxima de la placa: 7,4 kW

Accesorios

- Accesorios opcionales: ver página 60

Medidas (ancho x fondo)

- Dimensiones del aparato: 592 x 520 mm
- Dimensiones de encastre: 560 x 490 mm



EH631HDC1E

EAN: 4242003927298

Bisel delantero, 60 cm

Precio de ref.

849 €

iQ300

[Ver planos →](#)

[Ver tablas →](#)

Prestaciones

- Se conecta a tu móvil vía Home Connect
- Opciones destacadas vía app: descarga de recetas automáticas, diagnóstico remoto, control por voz, función mantener caliente, shortBoost
- Control touchSlider Plus con 17 niveles de potencia
- 3 zonas de inducción con función boost para cada zona
 - 1 zona gigante triple de 32 cm
 - 1 zona de 21 cm
 - 1 zona de 15 cm
- Control de temperatura del aceite fryingSensor Pro con 11 niveles
- Funciones: pausa, quickStart, memoria, silencio, mis favoritos
- Programación de tiempo y avisador acústico para cada zona vía Home Connect
- Seguridad para niños
- Autodesconexión de seguridad
- Potencia total de la placa limitable
- Potencia total máxima de la placa: 7,4 kW

Accesorios

- Accesorios opcionales: ver página 60

Medidas (ancho x fondo)

- Dimensiones del aparato: 592 x 522 mm
- Dimensiones de encastre: 560 x 490 mm



EH631HCC1E

EAN: 4242003935262

Terminación bisel delantero, 60 cm

Precio de ref.

705 €

iQ100

[Ver planos →](#)

[Ver tablas →](#)

Prestaciones

- Se conecta a tu móvil vía Home Connect
- Opciones destacadas vía app: descarga de recetas automáticas, diagnóstico remoto, control por voz, función mantener caliente, shortBoost
- Control touchSlider Plus con 17 niveles de potencia
- 3 zonas de inducción con función boost para cada zona
 - 1 zona gigante de 28 cm
 - 1 zona de 21 cm
 - 1 zona de 15 cm
- Control de temperatura del aceite fryingSensor Pro con 11 niveles
- Funciones: pausa, quickStart, memoria, silencio, mis favoritos
- Programación de tiempo y avisador acústico para cada zona vía Home Connect
- Seguridad para niños
- Autodesconexión de seguridad
- Potencia total de la placa limitable
- Potencia total máxima de la placa: 7,4 kW

Medidas (ancho x fondo)

- Dimensiones del aparato: 592 x 522 mm
- Dimensiones de encastre: 560 x 490 mm

Placa de inducción



EH631BJB6E

EAN: 4242003934777

Bisel delantero, 60 cm

Precio de ref.

585 €

iQ100

[Ver planos →](#)

[Ver tablas →](#)

Prestaciones

- Control easyTouch con 17 niveles de potencia
- 3 zonas de inducción con función boost para cada zona
 - 1 zona gigante de 28 cm
 - 1 zona de 21 cm
 - 1 zona de 15 cm
- Funciones: quickStart, memoria, silencio
- Programación de tiempo y avisador acústico para cada zona
- Seguridad para niños
- Autodesconexión de seguridad
- Potencia total de la placa limitable
- Potencia total máxima de la placa: 7,4 kW

Medidas (ancho x fondo)

- Dimensiones del aparato: 592 x 522 mm
- Dimensiones de encastre: 560 x 490 mm

Placas dominó 30 cm



EX375FXB1E

EAN: 4242003697405

Terminación topClass, 30 cm

Precio de ref.

645 €

iQ700

[Ver planos →](#)

[Ver tablas →](#)

Prestaciones

- Control touchSlider con 17 niveles de potencia
- 1 zona flexInducción de 21 x 40 cm con función boost
- Funciones: powerMove, quickStart, memoria, limpieza
- Programación de tiempo y avisador acústico para cada zona
- Cronómetro
- Indicador de energía consumida
- Seguridad para niños
- Autodesconexión de seguridad
- Potencia total de la placa limitable

- Combinación perfecta con placas de diseño topClass

Accesorios

- HZ394301: accesorio de unión necesario para combinación con otros modelos topClass

Medidas (ancho x fondo)

- Dimensiones del aparato: 302 x 520 mm
- Dimensiones de encastre: 270 x 490 mm

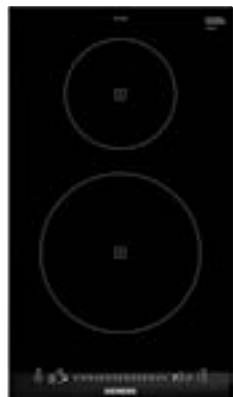

EH375FBB1E

EAN: 4242003691731

Terminación topClass, 30 cm

Precio de ref.

529 €

iQ100

[Ver planos →](#)

[Ver tablas →](#)

Prestaciones

- Control touchSlider con 17 niveles de potencia
- 2 zonas de inducción con función boost para cada zona
 - 1 zona de 21 cm
 - 1 zona de 15 cm
- Funciones: quickStart, memoria, limpieza
- Programación de tiempo y avisador acústico para cada zona
- Cronómetro
- Indicador de energía consumida
- Seguridad para niños
- Autodesconexión de seguridad
- Potencia total de la placa limitable
- Indicador de calor residual

- Combinación perfecta con placas de diseño topClass

Accesorios

- HZ394301: accesorio de unión necesario para combinación con otros modelos topClass

Medidas (ancho x fondo)

- Dimensiones del aparato: 302 x 520 mm
- Dimensiones de encastre: 270 x 490 mm

Placas dominó 30 cm



ER3A6AB70

EAN: 4242003925652

Terminación topClass, 30 cm

Precio de ref.

519 €

iQ700

[Ver planos →](#)

[Ver tablas →](#)

Prestaciones

- Quemador de gas:
 - Centro: quemador Wok de hasta 6 kW
- 1 quemador Wok con regulación dual de llama
- stepFlame: preciso control de 9 niveles de potencia de la llama
- Encendido eléctrico integrado en el mando
- Cristal vitrocerámico de fácil limpieza
- Parrillas de hierro fundido lavables en lavavajillas
- Seguridad gasStop
- Indicador de calor residual
- Preparada para gas natural
- Placa compatible con gas renovable biometano usando los inyectores para gas natural
- Combinación perfecta con el resto de placas de cristal vitrocerámico diseño topClass

Accesorios

- Anillo para Wok incluido
- Inyectores de gas butano incluidos
- HZ394301: accesorio de unión necesario para combinación con otros modelos topClass

Medidas (ancho x fondo)

- Dimensiones del aparato: 302 x 520 mm
- Dimensiones de encastre: 270 x 490 mm

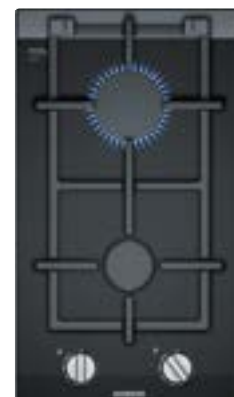

ER3A6BB70

EAN: 4242003925669

Terminación topClass, 30 cm

Precio de ref.

479 €

iQ700

[Ver planos →](#)

[Ver tablas →](#)

Prestaciones

- 2 quemadores de gas
 - Centro detrás: quemador rápido de hasta 2,8 kW
 - Centro delante: quemador estándar de hasta 1,9 kW
- stepFlame: preciso control de 9 niveles de potencia de la llama
- Encendido eléctrico integrado en el mando
- Cristal vitrocerámico de fácil limpieza
- Parrillas de hierro fundido lavables en lavavajillas
- Seguridad gasStop
- Indicadores de calor residual
- Preparada para gas natural
- Placa compatible con gas renovable biometano usando los inyectores para gas natural
- Combinación perfecta con el resto de placas de cristal vitrocerámico diseño topClass

Accesorios

- Inyectores de gas butano incluidos
- HZ394301: accesorio de unión necesario para combinación con otros modelos topClass

Medidas (ancho x fondo)

- Dimensiones del aparato: 302 x 520 mm
- Dimensiones de encastre: 270 x 490 mm



HZ394301

EAN: 4242003421093

Precio de ref.

59 €

Accesorio de unión

- Accesorio de unión oculto para combinar placas dominó entre sí o con placas con diseño topClass, excepto la placa de 35 cm de fondo, las placas con TFT y las placas de inducción de 70 cm

Placas de gas

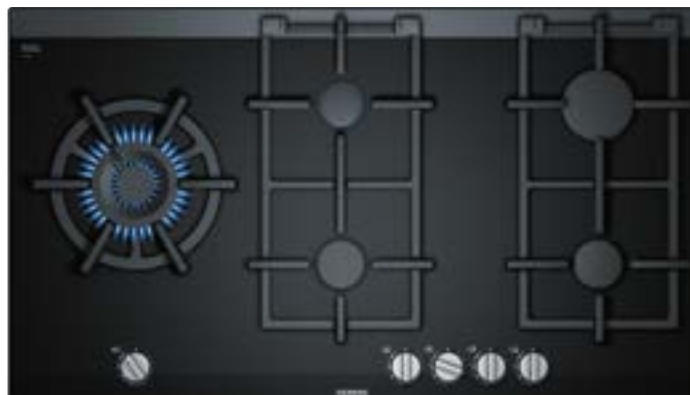

ER9A6SB70

EAN: 4242003925706

Cristal vitrocerámico negro con terminación topClass, 90 cm

Precio de ref.
1.169 €

iQ700 (Top)

[Ver planos →](#)

[Ver tablas →](#)

Prestaciones

- **Cristal vitrocerámico de fácil limpieza**
- 5 quemadores de gas:
 - Izquierda: **quemador Wok de hasta 6 kW**
 - Centro detrás: quemador auxiliar de hasta 1,1 kW
 - Centro delante: quemador estándar de hasta 1,9 kW
 - Detrás derecha: quemador rápido de hasta 2,8 kW
 - Delante derecha: quemador estándar de hasta 1,9 kW
- 1 quemador Wok con regulación dual de llamas
- **stepFlame**: preciso control de 9 niveles de potencia de la llama
- Encendido eléctrico integrado en el mando
- **Parrillas de hierro fundido lavables en lavavajillas**

- Seguridad gasStop
- Indicador de calor residual
- Preparada para gas natural
- Placa compatible con gas renovable biometano usando los inyectores para gas natural
- Combinación perfecta con el resto de placas de cristal vitrocerámico diseño topClass

Accesorios

- Anillo para Wok incluido
- Inyectores de gas butano incluidos

Medidas (ancho x fondo)

- Dimensiones del aparato: 912 x 520 mm
- Dimensiones de encastre: 850 x 490 mm



EP7A6QB90

EAN: 4242003742549

Cristal templado negro, 75 cm

Precio de ref.
645 €

iQ500

[Ver planos →](#)

[Ver tablas →](#)

Prestaciones

- 5 quemadores de gas:
 - Detrás izquierda: quemador estándar de hasta 1,75 kW
 - Detrás derecha: quemador rápido de hasta 3 kW
 - Centro: **quemador Wok de hasta 4 kW**
 - Delante izquierda: quemador auxiliar de hasta 1 kW
 - Delante derecha: quemador estándar de hasta 1,75 kW
- **stepFlame**: preciso control de 9 niveles de potencia de la llama
- Encendido eléctrico integrado en el mando
- Cristal templado de fácil limpieza
- **Parrillas de hierro fundido**

- Seguridad gasStop
- Posibilidad de instalación sobre encimera o enrasada
- Preparada para gas natural
- Placa compatible con gas renovable biometano usando los inyectores para gas natural

Accesorios

- Inyectores de gas butano incluidos

Medidas (ancho x fondo)

- Dimensiones del aparato: 752 x 520 mm
- Dimensiones de encastre: 560 x 490 mm



EP6A6CB20

EAN: 4242003742372

Cristal templado negro, 60 cm

Precio de ref.
479 €

iQ500

[Ver planos →](#)

[Ver tablas →](#)

Prestaciones

- 3 quemadores de gas:
 - Izquierda: **quemador Wok de hasta 4 kW**
 - Detrás derecha: quemador rápido de hasta 3 kW
 - Delante derecha: quemador auxiliar de hasta 1 kW
- **stepFlame**: preciso control de 9 niveles de potencia de la llama
- Encendido eléctrico integrado en el mando
- Cristal templado de fácil limpieza
- **Parrillas de hierro fundido**
- Seguridad gasStop
- Posibilidad de instalación sobre encimera o enrasada
- Preparada para gas natural
- Placa compatible con gas renovable biometano usando los inyectores para gas natural

Accesorios

- Inyectores de gas butano incluidos

Medidas (ancho x fondo)

- Dimensiones del aparato: 590 x 520 mm
- Dimensiones de encastre: 560 x 490 mm

Placas vitrocerámicas

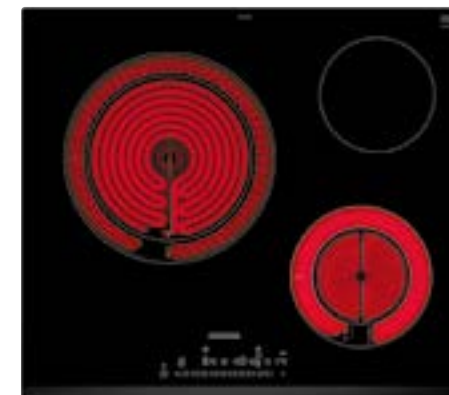

ET631FKP8E

EAN: 4242003898352

Terminación bisel delantero, 60 cm

Precio de ref.
395 €

iQ300

[Ver planos →](#)

[Ver tablas →](#)

Prestaciones

- Control touchSlider con 17 niveles de potencia
- 3 zonas vitrocerámicas:
 - **1 zona gigante doble de 28/21 cm con función boost**
 - 1 zona doble de 18/12 cm con función boost
 - 1 zona de 15 cm
- Funciones: memoria, limpieza, silencio
- Programación de tiempo y avisador acústico para cada zona
- Seguridad para niños
- Indicador de energía consumida
- Indicador de calor residual
- Autodesconexión de seguridad

Medidas (ancho x fondo)

- Dimensiones del aparato: 592 x 522 mm
- Dimensiones de encastre: 560 x 490 mm



ET61RBKB8E

EAN: 4242003898284

Terminación cristal, 60 cm

Precio de ref.
349 €

iQ300

[Ver planos →](#)

[Ver tablas →](#)

Prestaciones

- Control easyTouch con 17 niveles de potencia
- 3 zonas vitrocerámicas:
 - **1 zona gigante doble de 28/21 cm**
 - 1 zona de 18 cm
 - 1 zona de 15 cm
- Funciones: memoria, silencio
- Programación de tiempo y avisador acústico para cada zona
- Seguridad para niños
- Indicador de calor residual
- Autodesconexión de seguridad

Medidas (ancho x fondo)

- Dimensiones del aparato: 592 x 522 mm
- Dimensiones de encastre: 560 x 490 mm

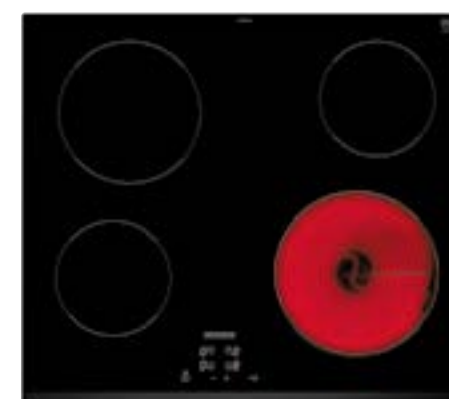

ET63RBEA8E

EAN: 4242003898376

Terminación bisel delantero, 60 cm

Precio de ref.
335 €

iQ100

[Ver planos →](#)

[Ver tablas →](#)

Prestaciones

- Control easyTouch con 17 niveles de potencia
- 4 zonas vitrocerámicas:
 - **1 zona de 21 cm**
 - 1 zona de 18 cm
 - 2 zonas de 15 cm
- Funciones: memoria, silencio
- Seguridad para niños
- Indicador de calor residual
- Autodesconexión de seguridad

Medidas (ancho x fondo)

- Dimensiones del aparato: 592 x 522 mm
- Dimensiones de encastre: 560 x 490 mm

Accesorios placas



HZ39050

EAN: 4242003717349

Precio de ref.
119 €

cookingSensor

- Sensor de temperatura para ollas. Incluye 5 anillos de fijación
- Consultar compatibilidad en la ficha de producto de cada placa y en tablas técnicas



HEZ390011

EAN: 4242002672991

Precio de ref.
169 €

Fuente de asados con tapa

- Fuente rectangular especialmente diseñada para placas flexInducción
- Superficie útil: 30,8 x 22 cm
- Capacidad: 6,5 l



HEZ390012

EAN: 4242002728681

Precio de ref.
79 €

Rejilla para cocción al vapor

- Parrilla para combinar con la fuente HEZ390011 y cocinar al vapor



HEZ390210

EAN: 4242002479705

Precio de ref.
50 €

Sartén Ø de la base 15 cm

- Compatible con control de temperatura fryingSensor con 5 niveles
- Ø de la base: 15 cm
- Ø de la boca: 20 cm

Nuevo



HZ9SE060

EAN: 4242003899342

Precio de ref.
385 €

Set de 4 ollas y 2 sartenes

- Cacerolas de Ø de la base: 24, 20 y 16 cm
- Cazo de Ø de la base: 16 cm
- Sartenes de Ø de la base: 28 y 24 cm
- Sartenes compatibles con control de temperatura fryingSensor con 11 niveles

Nuevo



HZ9SE040

EAN: 4242003899137

Precio de ref.
239 €

Set de 3 ollas y sartén

- Cacerolas de Ø de la base: 20 y 16 cm
- Cazo de Ø de la base: 16 cm
- Sartén de Ø de la base: 24 cm
- Sartén compatible con control de temperatura fryingSensor con 11 niveles

Nuevo



HZ9TY010

EAN: 4242003927830

Precio de ref.
99 €

Plancha Teppan Yaki

- Plancha Teppan Yaki especialmente diseñada para las placas flexInducción
- Superficie útil: 38 x 21 cm



HZ390522

EAN: 4242003616024

Precio de ref.
199 €

Grill

- Grill especialmente diseñado para las placas flexInducción
- Superficie útil: 36 x 17 cm



HZ390240

EAN: 4242003570418

Precio de ref.
115 €

Paella 32 cm

- Recomendada para la zona de 32 cm
- Ø de la base: 31 cm
- Ø de la boca: 40 cm

Nuevo



HZ9FF010

EAN: 4242003927809

Precio de ref.
159 €

Sartén grande rectangular para placas flexInducción

- Superficie útil: 35 x 22 cm

Nuevo



HZ9FF030

EAN: 4242003927816

Precio de ref.
269 €

Set 3 sartenes rectangulares para flexInducción

- Sartén mediana: 20 x 19 cm
- Sartenes pequeñas: 20 x 7,5 cm

Nuevo



HZ9FF040

EAN: 4242003927823

Precio de ref.
429 €

Set 4 sartenes rectangulares para flexInducción

- Sartén grande: 35 x 22 cm
- Sartén mediana: 20 x 19 cm
- Sartenes pequeñas: 20 x 7,5 cm



HEZ390250

EAN: 4242002881379

Precio de ref.
105 €

Sartén Ø de la base 28 cm

- Compatible con control de temperatura fryingSensor con 5 niveles
- Ø de la base: 28 cm
- Ø de la boca: 34 cm



HEZ390230

EAN: 4242002479828

Precio de ref.
70 €

Sartén Ø de la base 21 cm

- Compatible con control de temperatura fryingSensor con 5 niveles
- Ø de la base: 21 cm
- Ø de la boca: 26 cm



HEZ390220

EAN: 4242002479811

Precio de ref.
65 €

Sartén Ø de la base 19 cm

- Compatible con control de temperatura fryingSensor con 5 niveles
- Ø de la base: 19 cm
- Ø de la boca: 24 cm

Nuevo



HZ9FE280

EAN: 4242003899113

Precio de ref.
89 €

Sartén de hierro fundido

- Ø de la base: 19 cm

Nuevo



HZ9ES100

EAN: 4242003899120

Precio de ref.
59 €

Cafetera italiana

- Para 4 servicios

Nueva Gama

Extracción

Prestaciones de producto	40	→
Resumen de gama	47	→
Fichas de producto	49	→
Accesorios	42	→
Modos Demo	94	→
Planos de instalación	102	→
Tablas técnicas	119	→

No es magia, es tecnología

🌐 Soluciones innovadoras para un aire más limpio

Además de ofrecer un rendimiento excepcional y un elegante diseño que se adapta a cada espacio, la tecnología incorporada en la gama de campanas Siemens revoluciona la forma en la que interactúas con tu cocina.

El **sensor automático de calidad del aire** reconoce el nivel de humos y olores y ajusta, en tiempo real, la potencia de extracción óptima según las necesidades de cada momento. ¿Estás preparando una cena elaborada o simplemente calentando algo rápido? El sensor ubicado en el motor de la campana se anticipa y adapta el nivel de extracción de forma automática para garantizar siempre un ambiente limpio de forma eficiente, sin que tengas que preocuparte de nada.

🌐 La **tecnología guidedAir** del extractor de encimera asegura una extracción todavía más eficaz. Una corriente de aire emerge tras el cristal formando una V invertida en dirección a la placa. De esta forma, redirige los humos y vapores a la zona del extractor evitando que se dispersen, incluidos aquellos de las zonas más alejadas.

Gracias a **Home Connect** y al **control placa-campana**, el dominio de la extracción está en tus manos. Controla tu campana desde el display de la placa, desde tu móvil o a través de un comando de voz*.

🌐 Los **filtros de recirculación de alta eficiencia antipolen** cuentan con una recubrimiento especial que retiene las partículas alérgicas como los ácaros o el polen. Respirar aire limpio nunca fue tan fácil.

* Actualmente esta función está disponible con el Asistente de Google y Amazon Alexa.



Discretas. Casi invisibles

El **extractor telescópico de cristal** solo es visible cuando lo necesitas. Cuando está apagado, queda recogido elegantemente en la encimera. Cuando se enciende, un cristal transparente emerge de forma sutil para ofrecer un toque de vanguardia en la cocina sin renunciar a la limpieza visual. El maridaje perfecto entre diseño y tecnología.

El diseño minimalista y discreto de las **campanas de techo** Siemens realza la belleza natural de tu cocina. Perfectamente integradas, eliminan cualquier barrera visual, asegurando un espacio completamente diáfano.

Las **campanas decorativas integradas** combinan diseño y discreción en un mueble alto: completamente invisibles cuando no las usas, sorprendentemente estéticas tras la puerta del mueble. Perfectas para colocar libros de cocina, especias, recipientes... pues soportan hasta 10 kg de peso a cada lado.

Extremadamente potentes

Grande o pequeña, cerrada o abierta al salón... no importa cómo sea tu cocina. La gama de campanas extractoras Siemens garantiza un ambiente libre de humos y olores hasta en las situaciones más exigentes.

El motor **iQdrive™** sin escobillas, presente en la mayoría de los modelos, es eficaz y discreto, garantizando un rendimiento óptimo con bajos niveles de ruido en todo momento.

Y para instalaciones en recirculación, los **filtros de alta eficiencia** ofrecen una reducción de olor de hasta el 95 %, disminuyendo el nivel de ruido en hasta 3 dB respecto a sistemas convencionales de recirculación.

Además, la placa con extractor y el extractor telescópico de cristal recogen los humos desde el mismo punto en el que se generan, convirtiéndose en las soluciones más eficientes para cocinas grandes y espacios abiertos.



Silenciosamente únicas

Gracias al motor **iQdrive™** sin escobillas que reduce el rozamiento, nuestras campanas eliminan el humo y los olores no deseados, a la vez que te brindan la libertad de disfrutar de momentos significativos **sin interrupciones ruidosas**.

Las placas con extractor integrado han evolucionado no solo para minimizar los niveles de ruido de manera significativa, sino también para que este sea **más agradable al oído**. Además, al generarse bajo la encimera, es todavía menos perceptible. Por su parte, el extractor telescópico de encimera ofrece la posibilidad de disociar el motor, llevándolo a una habitación contigua, o incluso bajo el forjado.

Además, el **sensor de calidad del aire** presente en los modelos más altos de gama, ajusta automáticamente la potencia necesaria, ni más ni menos, por lo que el ruido y el consumo energético nunca serán mayores de lo necesario.



Nuevas campanas decorativas inclinadas



Un diseño excepcional

Con un inconfundible **diseño en cristal negro**, las campanas de pared inclinadas aportan un toque de creatividad a la cocina a la par que armonizan con el resto de electrodomésticos. Perfectas para **instalar en recirculación sin conducto**, permiten también una elegante instalación con salida al exterior gracias a los **nuevos conductos en color negro**.

Sus luces LED regulables en intensidad se encienden y se apagan gradualmente, y la **iluminación ambiental emotionLight** del modelo iQ700 agrega una dimensión única al diseño: personaliza la atmósfera con una variedad de colores para transformar tu espacio culinario en una experiencia multisensorial.



Eficiencia sin ruido

Gracias al perfeccionamiento del **motor iQdrive™** con diez años de garantía, nuestras campanas decorativas inclinadas se encuentran **entre las más potentes y silenciosas del mercado**, con potencias de extracción que superan los 1000 m³/h y unos niveles de ruido que garantizan un ambiente tranquilo en tu cocina. Además, los filtros de carbón activo de alta eficiencia permiten que estas campanas sean extremadamente silenciosas y eficientes también en recirculación.

Las superficies de extracción, así como el tamaño de los filtros de grasa y de carbón activo han sido ampliados, reduciendo así la resistencia al aire y la generación de ruido. A su vez, su diseño inclinado y la opción de apertura de la parte frontal aseguran una extracción óptima de todos los humos y olores que se generan en la placa.

Si todavía quieres más, desde la aplicación Home Connect puedes definir un **perfil personalizado de rendimiento** con niveles optimizados de ruido o de potencia.



Imagina cocinar sin tocar la campana

¿Qué pasaría si la placa y la campana se adaptasen a ti con cada movimiento? Nuestra nueva gama de campanas inclinadas y placas de inducción touchSlider Plus trabajan juntas a la perfección, reduciendo las distracciones y eliminando errores para que puedas centrarte en lo que más te gusta.

El modelo iQ700 incorpora el **sensor automático de calidad del aire** que se ajusta en función de los humos y olores que detecta en el ambiente. De esta manera, siempre funcionará con los menores niveles de potencia y ruido necesarios.

El nuevo sistema **cookConnect**, incluido en las campanas inclinadas iQ500 e iQ300, ofrece una comunicación inteligente entre la placa y la campana. En el momento en que activas la placa, tu campana entra en acción. A medida que cocinas, ajusta automáticamente la potencia de extracción en función de la temperatura y la potencia configuradas de la placa, así como del número de recipientes activos. Cuando termines de cocinar, apaga la placa y la campana iniciará su **desconexión automática temporizada**.



Tan ambiciosas como tú

¿Cómo elegir una campana?

Dos aspectos fundamentales:

1. El tamaño de la cocina

Este factor determina el volumen de aire real que hay que renovar. Con este valor se puede determinar la **capacidad de extracción necesaria** medida en m³/h, es decir, el volumen de aire que hay que renovar cada hora.

Para una renovación adecuada de aire en la zona de cocción es necesario que la campana renueve entre 6 y 12 veces el volumen de la estancia a la hora, a mínima y máxima velocidad respectivamente.

Siemens recomienda realizar este cálculo y **elegir siempre la campana que mejor se ajuste a las necesidades de renovación de aire de la cocina**, atendiendo siempre a los valores de extracción de la campana según norma UNE/EN 61591.

Una vez definido el valor de la capacidad de extracción mínima necesaria, se debe elegir el tamaño apropiado de la campana para la zona de cocción. **Lo óptimo es que el ancho de la campana sea igual o mayor que el ancho de la placa**, consiguiendo una menor dispersión de humos y una renovación del aire de la cocina en menos tiempo.

2. La instalación óptima

La instalación es clave para conseguir un buen funcionamiento de la campana. Siemens recomienda utilizar conductos del mayor diámetro posible y de corto recorrido; que los tubos sean lisos, evitar salidas parcialmente bloqueadas, reducir la utilización de codos y evitar utilizar codos con el interior recto.

Para conseguir una instalación perfecta, Siemens dispone de accesorios **lisos circulares de diámetro 150 mm y tubos planos de sección equivalente¹**, con los que se puede realizar una configuración estándar de instalación.

¹ Siemens recomienda utilizar conductos de 150 mm de diámetro, en caso de necesitar hacer una reducción de sección, cuanto más lejos esté de la salida de la campana, mejor será el rendimiento.

¿Necesitas que te asesoremos?
Contáctanos en consultas.campanas@bshg.com

Servicio Preventa de Asesoramiento online en campanas.

Consiste en un **cálculo teórico** que permite determinar cómo se va a comportar una determinada campana, en una determinada instalación.

El sistema permite cruzar las curvas de comportamiento de nuestros motores con las de la instalación.

Envíanos la información sobre tamaño de la cocina y las características de la instalación (metros de tubo, diámetro, número de codos, etc.), y te orientaremos en la elección de la mejor campana.

Este servicio **totalmente gratuito** incluye la elaboración de un informe técnico personalizado en el que se detalla la pérdida de carga de esa instalación y el comportamiento que puede tener una determinada campana en función de los datos suministrados.

Servicio Preventa de Asesoramiento a domicilio en campanas.

Tras una valoración online y en el caso de que sea necesario, un técnico de Siemens, especialista en extracción, realizará en el hogar un **cálculo real** de la pérdida de carga que va a tener en una determinada instalación². Esta medición se realiza con un equipo desarrollado y patentado por Siemens.

Con ello, se detallarán las recomendaciones pertinentes para una correcta elección del sistema de extracción necesario.







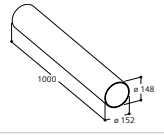

Resulta especialmente recomendable en aquellos casos en los que no se disponga de información suficiente sobre el recorrido de los conductos de extracción.

Este servicio tiene un **coste de 90 €**, que incluye mano de obra y desplazamiento del técnico que hace la instalación, realización de mediciones reales y elaboración del informe técnico.

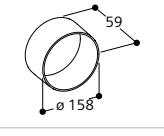
² Para poder hacer la medición es necesario tener la instalación, pero no la campana instalada.

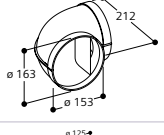
Accesorios especiales para la instalación de campanas con salida de aire al exterior

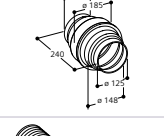

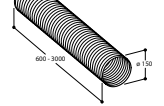
Conductos circulares

	Plano técnico	Descripción	VIB	EAN	Precio
		Conducto cilíndrico 150 mm, 1.000 mm longitud	AD752010	4242006189617	25 €
		Conector cilíndrico 150 mm	AD754090	4242006191030	15 €
		Conector cilíndrico 150 mm	AD752030	4242006189624	20 €
		Accesorio anticondensación	AD752070	4242006189631	80 €
		Conducto aluminio flexible circular 150 mm Ø	LZ31XXX11	4242003911037	79 €

Cinta adhesiva para la unión de conductos

	Descripción	VIB	EAN	Precio
	Cinta adhesiva para unión de tubos	AD990090	4242006189785	15 €

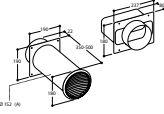
Pasamuros

	Plano técnico	Descripción	VIB	EAN	Precio
		Pasamuros telescópico blanco salida cilíndrica Ø150 mm con entrada cilíndrica o rectangular	AD750054	4242006294076	420 €
		Pasamuros rectangular acero 150 mm Ø	AD850050	4242006189686	140 €

Accesorios especiales para la instalación de campanas con salida de aire al exterior

Conductos rectangulares

Sección equivalente a diámetro 150 mm. Se recomienda emplear estos conductos cuando no existe espacio suficiente para diámetro 150 mm y son necesarios para la salida a exterior de los extractores de techo slim de altura 20 cm (LR96CBS20 y LR26CBS20), para montaje del motor dissociado del extractor de encimera LD98WMM60 y para instalación de placas con extractor integrado.

	Plano técnico	Descripción	VIB	EAN	Precio
		Conducto rectangular 89 x 222 mm, 500 mm longitud	HZ9VDSM1	4242003890653	29 €
		Conducto rectangular 89 x 222 mm, 1.000 mm longitud	HZ9VDSM2	4242003890660	35 €
		Codo vertical 90° rectangular	HZ9VDSB2	4242003890684	29 €
		Codo horizontal 90° rectangular	HZ9VDSB1	4242003890677	29 €
		Codo vertical 90° rectangular encimeras de 65 cm	HZ9VDSB3	4242003890691	25 €
		Codo vertical 90° rectangular encimeras de 60 cm	HZ9VDSB4	4242003900253	29 €
		Conector para tubos rectangulares 89 x 222 mm	HZ9VDSS1	4242003890882	25 €
		Conector mixto rectangular/circular	HZ9VDSIO	4242003890899	29 €
		Conector mixto 90° rectangular/circular	HZ9VDSI1	4242003890905	29 €
		Conector metálico mixto rectangular/circular 150 mm Ø, ángulo 90°	LZ31WWX11	4242003911020	89 €
		Conector flexible hembra	HZ9VDSS2	4242003900246	69 €

Instalación en recirculación

Recomendación de instalación

El funcionamiento en recirculación de aire está especialmente indicado para aquellas viviendas con un sistema de ventilación deficiente o sin posibilidad de salida de aire.

En el caso que, con una instalación de salida de aire al exterior las pérdidas de extracción fueran superiores al 40%, se recomienda instalar la campana en recirculación.

El ahorro energético es una gran ventaja de esta instalación: no se desperdicia la calefacción en invierno ni la refrigeración en verano.

Reducción de olor con el mínimo ruido

Este sistema presenta una reducción de olor de hasta el 95% y la vida útil de los filtros varía entre 6 meses y 10 años, según el filtro elegido.

Con los filtros de alta eficiencia, se consigue reducir el ruido hasta 3 dB respecto a los sistemas convencionales de recirculación.

Instalación

La instalación y mantenimiento de los filtros de carbón activo es muy sencilla y depende del tipo de campana.

Filtros de alta eficiencia antipolen

Permiten respirar un aire más limpio en la cocina, gracias a una tercera capa de impregnación biofuncional, la cual reduce al mínimo la presencia de alérgenos presentes en el polen. Existen 4 versiones:



1. Kit antipolen de alta eficiencia integrado: permite integrar el filtro directamente en el tubo decorativo de manera que quede totalmente invisible.

	Referencia	EAN	Precio ref.	Válido para:	
	LZ21WWI17	4242003891148	235 €	Extractor telescópico de encimera	LD98WMM60
	LZ21WWB16 (reemplazo)	4242003890615	99 €	Extractor telescópico de encimera	LD98WMM60
	LZ11DXI16*	4242003861790	109 €	Campanas de pared iQ300 e iQ100	LC97BHM50, LC96BHM50, LC67BHM50, LC96BBC50, LC96BBC60
	LZ11CXI16*	4242003861783	139 €	Campanas de pared iQ700 e iQ500	LC91BUR50, LC98BIP50, LC97BHP50
	Nuevo LZ11BKV16 (sin conducto)	4242003934203	85 €	Campanas inclinadas iQ700 e iQ500	LC91KLT60, LC81KAN60
	Nuevo LZ11BKI16 (con conducto)	4242003934180	109 €	Campanas inclinadas iQ700 e iQ500	LC91KLT60, LC81KAN60
	Nuevo LZ11BKB16 (reemplazo)	4242003934227	79 €	Campanas inclinadas iQ700 e iQ500	LC91KLT60, LC81KAN60
	Nuevo LZ11KKV16 (sin conducto)	4242003938386	75 €	Campana inclinada iQ300	LC87KFN60
	Nuevo LZ11KKI16 (con conducto)	4242003938379	110 €	Campana inclinada iQ300	LC87KFN60
	Nuevo LZ11KKB16 (reemplazo)	4242003938362	55 €	Campana inclinada iQ300	LC87KFN60

*Los filtros LZ11DXI16 y LZ11CXI16 son accesibles desde la parte superior. Necesario dejar 25 cm a techo.

Instalación en recirculación

2. Kit antipolen de alta eficiencia: permite llevar el tubo decorativo a techo y es accesible por delante.

	Referencia	EAN	Precio ref.	Válido para:	
	LZ22CXC56	4242003861981	285 €	Campana de isla	LF97BCP50
	LZ12CXC56	4242003861967	459 €	Campanas de pared iQ700 e iQ500 de 90 cm	LC91BUR50, LC98BIP50, LC97BHP50
	LZ11FXC56	4242003861943	215 €	Campanas de pared iQ300 e iQ100	LC97BHM50, LC96BHM50, LC67BHM50, LC96BBC50, LC96BBC60

3. Kit antipolen de alta eficiencia para telescópicas y módulos de integración: se coloca dentro del mismo mueble superior.

	Referencia	EAN	Precio ref.	Válido para:	
	LZ11IXC16	4242003861806	215 €	Campanas telescópicas iQ700, iQ500 e iQ300	LI99SA684, LI69SA684, LI97SA531, LI67SA531
				Módulos de integración	LB89585M, LB79585M, LB59584M
				Campanas decorativas integradas	LJ97BAM60, LJ67BAM60

4. Kit antipolen de alta eficiencia para campanas de techo: se integra en el techo a una distancia mínima de un metro desde la campana.

	Referencia	EAN	Precio ref.	Válido para:	
	LZ21JCC26 (color blanco)	4242003861813	439 €	Extractor de techo	LR97CBS20
	LZ21JCC56 (color acero)	4242003861820	459 €	Extractor de techo	LR97CBS20
	LZ21JXC21* (color blanco)	4242003868232	459 €	Extractores de techo slim	LR26CBS20, LR96CBS20

Filtros de larga duración

Gracias a esta tecnología es posible liberar de olores los filtros gracias a la posibilidad de regenerarlos en el horno.

Es recomendable realizar este proceso cada cuatro meses a 200°C durante 2 horas. Se consigue una vida útil de hasta 10 años del filtro y hasta un 90% de reducción de olores.

Kit de recirculación de larga duración.

	Referencia	EAN	Precio ref.	Válido para:	
	LZ20JCD20 (color blanco)	4242003836071	659 €	Extractor de techo	LR97CBS20
	LZ20JCD50 (color acero)	4242003836088	659 €	Extractor de techo	LR97CBS20
	LZ22FXD51	4242003877197	469 €	Campana de isla	LF97BCP50
	Nuevo LZ11BKR11 (sin conducto)	4242003935057	685 €	Campanas inclinadas iQ700 e iQ500	LC91KLT60, LC81KAN60
	Nuevo LZ11BKS11 (con conducto)	4242003935064	705 €	Campanas inclinadas iQ700 e iQ500	LC91KLT60, LC81KAN60
	Nuevo LZ11BKP11 (repuesto)	4242003935040	679 €	Campanas inclinadas iQ700 e iQ500	LC91KLT60, LC81KAN60
	LZ11ITD11	4242003877173	479 €	Campanas telescópicas iQ700, iQ500 e iQ300 Módulos de integración Campanas decorativas integradas	LI99SA684, LI69SA684, LI97SA531, LI67SA531 LB89585M, LB79585M, LB59584M LJ97BAM60, LJ67BAM60
	LZ21WWJ12	4242003886236	779 €	Extractor telescópico de encimera	LD98WMM60
	LZ10FXJ05	4242003835371	295 €	Campanas de pared iQ700 e iQ500	LC91BUR50, LC98BIP50, LC97BHP50
	LZ10FXJ00	4242003832158	295 €	Campanas de pared iQ300 e iQ100	LC97BHM50, LC96BHM50, LC67BHM50, LC96BBC50, LC96BBC60

Instalación en recirculación

Kit de recirculación

Kit de recirculación estándar (no alta eficiencia).

	Referencia	EAN	Precio ref.	Válido para:	
	LZ22CBI14	4242003903599	75 €	Campana de isla	LF97BCP50
	LZ12CBI14	4242003903551	75 €	Campanas de pared iQ700 e iQ500 de 90 cm	LC91BUR50, LC98BIP50, LC97BHP50
	LZ11DXI14	4242003903520	75 €	Campanas de pared iQ300 e iQ100	LC97BHM50, LC96BHM50, LC67BHM50, LC96BBC50, LC96BBC60
	LZ10DXU00	4242003813317	139 €	Campana de pared iQ100 color negro	LC96BBC60
	LZ12ITI14	4242003903575	65 €	Campanas telescópicas iQ700, iQ500 e iQ300	LI99SA684, LI69SA684, LI97SA531, LI67SA531
	LZ11ITI14	4242003903544	65 €	Campana telescópica iQ100	LI64MB521
	LZ16IBI14	4242003906606	69 €	Campanas decorativas integradas	LJ97BAM60, LJ67BAM60

Kit de recirculación tradicional (no alta eficiencia).

	Referencia	EAN	Precio ref.	Válido para:	
	LZ55750	4242003681442	119 €	Módulos de integración	LB89585M, LB79585M, LB59584M

Otros accesorios

Soportes para falso techo de campanas de isla

	Plano técnico	Descripción	Referencia	EAN	Precio
		Altura mínima de falso techo 290 mm y máxima 500 mm	LZ12510	4242003445945	95 €
		Altura mínima de falso techo 580 mm y máxima 1.000 mm	LZ12530	4242003445969	159 €

Conductos decorativos prolongadores

Para adaptar la medida del conducto decorativo a la altura del techo o del mueble alto.

Conducto telescópico prolongador 1 m (1,1 m en Isla)

	Referencia	EAN	Precio ref.	Válido para:	
	LZ10BXX61	4242003934340	115 €	Campanas inclinadas	LC91KLT60, LC81KAN60, LC87KFN60
	LZ12285*	4242003477885	259 €	Campana de isla	LF97BCP50
	LZ12265	4242003542606	195 €	Campanas de pared iQ700 e iQ500 de 90 cm	LC91BUR50, LC98BIP50, LC97BHP50
	LZ12250	4242003440605	159 €	Campanas de pared iQ300 e iQ100	LC97BHM50, LC96BHM50, LC67BHM50, LC66BHM50, LC96BBC50

Conducto telescópico prolongador 1,5 m (1,6 m en Isla)

	Referencia	EAN	Precio ref.	Válido para:	
	LZ10BXL61	4242003934357	155 €	Campanas inclinadas	LC91KLT60, LC81KAN60, LC87KFN60
	LZ12385*	4242003477892	355 €	Campana de isla	LF97BCP50
	LZ12365	4242003542613	245 €	Campanas de pared iQ700 e iQ500	LC91BUR50, LC98BIP50, LC97BHP50
	LZ12350	4242003440957	205 €	Campanas de pared iQ300 e iQ100	LC97BHM50, LC96BHM50, LC67BHM50, LC66BHM50, LC96BBC50

*Necesario cursar pedido de soporte de falso techo cuando se pide un prolongador de tubo de campana de isla.

Otros accesorios

Conductos prolongadores negros

	Descripción	Referencia	EAN	Precio ref.	Válido para:
	Conducto prolongador negro, H (187-360) mm	LZ11IBN61	4242003906583	119 €	LJ97BAM60, LJ67BAM60
	Conducto prolongador negro, H (450-854) mm	LZ11IBK61	4242003906590	165 €	LJ97BAM60, LJ67BAM60



Accesorio para instalar campana telescópica de 90 cm en mueble de 90 cm de encastre

	Descripción	Referencia	EAN	Precio ref.	Válido para:
	Accesorio para instalar campana telescópica de 90 cm en mueble de 90 cm de encastre	LZ49200	4242003730836	59 €	LI99SA684, LI97SA531

Frontales opcionales para campanas telescópicas

Descripción	Dimensiones en mm (ancho x alto x fondo)	Referencia	EAN	Precio ref.	Válido para:
Frontal diseño negro/inox	898 x 40 x 20	Código SAT 17004786	-	-	LI97SA531
Frontal negro	898 x 40 x 20	Código SAT 17005403	-	-	
Frontal blanco	898 x 40 x 20	Código SAT 17005402	-	-	
Frontal negro	598 x 40 x 20	LZ46561	4242003884614	79 €	LI67SA531
Frontal blanco	598 x 40 x 20	LZ46521	4242003884591	79 €	
Frontal diseño negro/inox	598 x 40 x 20	LZ46850	4242003730812	89 €	
Frontal acero	598 x 40 x 17	LZ46551	4242003884607	49 €	LI64MB521
Frontal negro	598 x 40 x 20	LZ46561	4242003884614	79 €	
Frontal blanco	598 x 40 x 20	LZ46521	4242003884591	79 €	

Accesorios para ocultar campanas telescópicas



	Descripción	Referencia	EAN	Precio ref.	Válido para:
	Accesorio para ocultar campanas de 90 cm	LZ49601	4242003884652	179 €	LI99SA684, LI97SA531
	Accesorio para ocultar campanas de 60 cm	LZ46600	4242003730737	169 €	LI69SA684, LI67SA531

Accesorios adicionales de instalación para extractor telescópico de encimera

	Descripción	Referencia	EAN	Precio ref.
	Set montaje motor exterior para extractor telescópico de encimera	LZ21WWM11	4242003886540	179 €
	Unión para instalación extractor telescópico de encimera con placas topClass	LZ29WWY12	4242003892527	149 €

Extracción





		iQ700
Ancho		Cristal
Extractor telescópico de encimera	90 cm	 <p>LD98WMM60 Precio ref. 2.665 €</p>





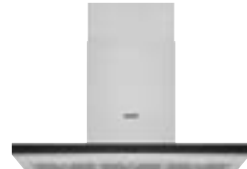
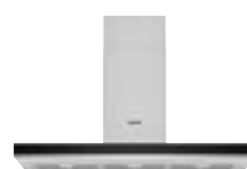





		iQ500	
Ancho		Falso techo 20 cm	Falso techo 30 cm
Extractores de techo	120 cm	 <p>LR26CBS20 Precio ref. 2.139 €</p>	
	90 cm	 <p>LR96CBS20 Precio ref. 1.999 €</p>	 <p>LR97CBS20 Precio ref. 1.869 €</p>

		iQ500
Ancho		Acero inoxidable
Campaña de isla	90 cm	 <p>LF97BCP50 Precio ref. 939 €</p>

		iQ700	iQ500	iQ300
Ancho		Sensor de calidad del aire	cookConnect	cookConnect
Campanas decorativas de pared inclinadas	90 cm	 <p>LC91KLT60 Precio ref. 1.199 €</p>		
	80 cm		 <p>LC81KAN60 Precio ref. 1.015 €</p>	 <p>LC87KFN60 Precio ref. 819 €</p>

Extracción

		iQ700	iQ500	iQ300	iQ100
Ancho		touchControl con display	touchControl con display	touchControl	Control mecánico
Campanas decorativas de pared	90 cm	 LC91BUR50 Precio ref. 939 €	 LC98BIP50 Precio ref. 739 €	 LC97BHM50 Precio ref. 585 €	 LC96BBC50 Precio ref. 395 €
	60 cm		 LC97BHP50 Precio ref. 629 €	 LC96BHM50 Precio ref. 505 €	 LC96BBC60 Precio ref. 395 €
				 LC67BHM50 Precio ref. 575 €	

		iQ700	iQ500	iQ300	iQ100
Ancho		touchControl	touchControl / Control electrónico	Control electrónico	Control mecánico
Campanas decorativas integradas	90 cm		 LJ97BAM60 Precio ref. 749 €		
	60 cm		 LJ67BAM60 Precio ref. 689 €		
Campanas telescópicas	90 cm	 LI99SA684 Precio ref. 989 €		 LI97SA531 Precio ref. 689 €	
	60 cm	 LI69SA684 Precio ref. 919 €		 LI67SA531 Precio ref. 479 €	 LI64MB521 Precio ref. 279 €
Módulos de integración	86 cm		 LB89585M Precio ref. 795 €		
	70 cm		 LB79585M Precio ref. 719 €		
	52 cm		 LB59584M Precio ref. 605 €		

Extractor telescópico de encimera



LD98WMM60

EAN: 4242003907115

Diseño cristal, 90 cm

Precio de ref.
2.665 €

iQ700 (Top)

Prestaciones

- Se conecta a tu móvil vía **Home Connect**
- **Opciones destacadas vía app:** control placa-campana, diagnóstico remoto y control por voz*
- **Motor iQdrive™ con 10 años de garantía**
- **Guided Air:** tecnología de aire guiado para una extracción más eficiente
- **Sensor automático de calidad del aire**
- Regulación precisa de la extracción a través del control electrónico
- **touchControl con display**
- Aspiración perimetral
- Filtros de acero inoxidable lavables en lavavajillas
- Indicador electrónico de saturación de filtros antigrasa y de carbón activo
- 5 potencias de extracción
- Potencia intensiva con retracción automática
- **Potencia máxima de extracción: 833 m³/h (según UNE/EN 61591)**

- Potencia de extracción en nivel 3: 519 m³/h
- Potencia sonora en nivel 3: 62 dB (A)
- Funcionamiento a intervalos
- Desconexión automática temporizada
- Posibilidad de instalación en salida de aire al exterior o en recirculación

Accesorios opcionales

- Accesorios recirculación:
 - Kit de larga duración: LZ21WWJ12
 - Kit de alta eficiencia antipolen: LZ21WWI17
 - Repuesto filtros antipolen: LZ21WWB16
- Set de montaje motor disociado: LZ21WWM11
- Unión para instalación con placas topClass: LZ29WWY12
- Más información en páginas 69 a 77

Medidas (alto x ancho x fondo)

- Aparato: 709-959 x 912 x 140 mm
- Encastre: 703 x 854 x 123 mm

[Ver planos →](#)

[Ver tablas →](#)

Extractor de techo



LR97CBS20

EAN: 4242003831663

Cristal blanco con LEDs integrados. 90 x 50 cm

Precio de ref.
1.869 €

iQ500 (Top)

Prestaciones

- Se conecta a tu móvil vía **Home Connect**
- **Opciones destacadas vía app:** control placa-campana, diagnóstico remoto y control por voz*
- **Motor iQdrive™ con 10 años de garantía**
- **Sensor automático de calidad del aire**
- **Mando de control remoto**
- Aspiración perimetral
- Filtros lavables en lavavajillas
- Indicador electrónico de saturación de filtros antigrasa y de carbón activo
- **Interior blindado en acero inoxidable.** Limpieza fácil y segura
- 5 potencias de extracción
- Potencia intensiva con retracción automática
- **Potencia máxima de extracción: 798 m³/h (según UNE/EN 61591)**
- Potencia de extracción en nivel 3: 458 m³/h

- Potencia sonora en nivel 3: 56 dB (A)
- Funcionamiento a intervalos
- **Iluminación LED** regulable en intensidad
- Posibilidad de instalación en salida de aire al exterior o en recirculación
- Salida de motor direccionable a los 4 lados
- Desconexión automática temporizada

Accesorios opcionales

- Accesorios de recirculación:
 - Kit alta eficiencia antipolen: LZ21JCC26 (color blanco), LZ21JCC56 (color inox)
 - Kit de larga duración: LZ20JCD20 (color blanco), LZ20JCD50 (color inox)
- Más información en páginas 69 a 77

Medidas (alto x ancho x fondo)

- Aparato: 300 x 900 x 500 mm
- Encastre: 299 x 888 x 487 mm

[Ver planos →](#)

[Ver tablas →](#)

Campana de isla



LF97BCP50

EAN: 4242003832097

Isla, diseño Box Slim. Ancho 90 cm

Precio de ref.
939 €

iQ500 (Top)

Prestaciones

- **Motor iQdrive™ con 10 años de garantía**
- **touchControl con display**
- Filtros de aluminio lavables en lavavajillas
- Indicador electrónico de saturación de filtros antigrasa y de carbón activo
- **Interior blindado.** Limpieza fácil y segura
- 5 potencias de extracción
- Potencia intensiva con retracción automática
- **Potencia máxima de extracción: 726 m³/h (según UNE/EN 61591)**
- Potencia de extracción en nivel 3: 443 m³/h
- Potencia sonora en nivel 3: 54 dB (A)
- **Iluminación LED** regulable en intensidad
- Posibilidad de instalación en salida de aire al exterior o en recirculación
- Desconexión automática temporizada

Accesorios opcionales

- Accesorios de recirculación:
 - Kit estándar: LZ22CB114
 - Kit alta eficiencia antipolen: LZ22CXC56
 - Kit de larga duración: LZ22FXD51
- Conducto telescópico 1,1 m + anclaje: LZ12285 + LZ12510
- Conducto telescópico 1,1 m + anclaje: LZ12385 + LZ12530
- Anclaje a forjado 290-500 mm: LZ12510
- Anclaje a forjado 580-1.000 mm: LZ12530
- Más información en páginas 69 a 77

Medidas (ancho x fondo)

- Aparato: 898 x 600 mm

[Ver planos →](#)

[Ver tablas →](#)

Extractores de techo slim



LR26CBS20

EAN: 4242003862940

Cristal blanco con LEDs integrados. 120 x 50 cm

Precio de ref.
2.139 €

iQ500 (Top)

Prestaciones

- Se conecta a tu móvil vía **Home Connect**
- **Opciones destacadas vía app:** control placa-campana, diagnóstico remoto y control por voz*
- **Motor iQdrive™ con 10 años de garantía**
- **Sensor automático de calidad del aire**
- **Mando de control remoto**
- Aspiración perimetral
- Filtros lavables en lavavajillas
- Indicador electrónico de saturación de filtros antigrasa y de carbón activo
- **Interior blindado.** Limpieza fácil y segura
- 5 potencias de extracción
- Potencia intensiva con retracción automática
- **Potencia máxima de extracción: 735 m³/h (según UNE/EN 61591)**
- Potencia de extracción en nivel 3: 432 m³/h
- Potencia sonora en nivel 3: 61 dB (A)

- Funcionamiento a intervalos
- Posibilidad de instalación en salida de aire al exterior o en recirculación
- **Iluminación LED** regulable en intensidad
- Salida de motor direccionable a los 4 lados
- Desconexión automática temporizada

Accesorios opcionales

- Accesorios de recirculación:
 - Kit alta eficiencia: LZ21JXC21
- Más información en páginas 69 a 77

Medidas (alto x ancho x fondo)

- Aparato: 189 x 1200 x 500 mm
- Encastre: 189 x 1186 x 485 mm

[Ver planos →](#)

[Ver tablas →](#)



LR96CBS20

EAN: 4242003862933

Cristal blanco con LEDs integrados. 90 x 50 cm

Precio de ref.
1.999 €

iQ500 (Top)

Prestaciones

- Se conecta a tu móvil vía **Home Connect**
- **Opciones destacadas vía app:** control placa-campana, diagnóstico remoto y control por voz*
- **Motor iQdrive™ con 10 años de garantía**
- **Sensor automático de calidad del aire**
- **Mando de control remoto**
- Aspiración perimetral
- Filtros lavables en lavavajillas
- Indicador electrónico de saturación de filtros antigrasa y de carbón activo
- **Interior blindado.** Limpieza fácil y segura
- 5 potencias de extracción
- Potencia intensiva con retracción automática
- **Potencia máxima de extracción: 735 m³/h (según UNE/EN 61591)**
- Potencia de extracción en nivel 3: 432 m³/h
- Potencia sonora en nivel 3: 61 dB (A)

- Funcionamiento a intervalos
- Posibilidad de instalación en salida de aire al exterior o en recirculación
- **Iluminación LED** regulable en intensidad
- Salida de motor direccionable a los 4 lados
- Desconexión automática temporizada

Accesorios opcionales

- Accesorios de recirculación:
 - Kit alta eficiencia: LZ21JXC21
- Más información en las páginas 69 a 77

Medidas (alto x ancho x fondo)

- Aparato: 189 x 900 x 500 mm
- Encastre: 189 x 886 x 485 mm

[Ver planos →](#)

[Ver tablas →](#)

Campanas de pared inclinadas



LC91KLT60

EAN: 4242003908945

Pared, inclinada en cristal negro. Ancho 90 cm

Precio de ref.
1.199 €

iQ700 (Top)

Prestaciones

- Se conecta a tu móvil vía Home Connect
- **Opciones destacadas vía app:** sincronización con la placa, diagnóstico remoto, control por voz* y personalización de la iluminación
- **Motor iQdrive™ con 10 años de garantía**
- **Sensor automático de calidad del aire**
- **touchControl con display**
- **Opción Mis favoritos**
- Aspiración perimetral
- Filtros de aluminio multicapa lavables en lavavajillas
- Filtro adicional en la parte inferior
- Indicador electrónico de saturación de filtros antigrasa y de carbón activo
- **emotionLight:** hasta 9 colores diferentes de luz perimetral
- **Iluminación LED** regulable en intensidad
- **Interior blindado.** Limpieza fácil y segura
- 5 potencias de extracción
- Posición boost de apertura frontal y cierre amortiguado
- Potencia intensiva con retracción automática

- **Potencia máxima de extracción:** 1.007 m³/h (según UNE/EN 61591)
- Potencia de extracción en nivel 3: 441 m³/h
- Potencia sonora en nivel 3: 51 dB (A)
- Funcionamiento a intervalos
- Desconexión automática temporizada
- Posibilidad de instalar en recirculación sin tubo decorativo

Medidas (ancho x fondo)

- Dimensiones del aparato: 890 x 477 mm

Accesorios opcionales

- Kit de recirculación sin conducto:
 - Larga duración: LZ11BKR11
 - Alta eficiencia antipolen: LZ11BKV16
- Kit de recirculación con conducto:
 - Larga duración: LZ11BKS11
 - Alta eficiencia antipolen: LZ11BK116
- Filtro alta eficiencia (reposición): LZ11BKB16
- Filtro larga duración (reposición): LZ11BKP11
- Tubo decorativo prolongador 1 m: LZ10BXX61
- Tubo decorativo prolongador 1,5 m: LZ10BXL6
- Más información en las páginas 69 a 77

[Ver planos →](#)[Ver tablas →](#)

LC81KAN60

EAN: 4242003927076

Pared, inclinada en cristal negro. Ancho 80 cm

Precio de ref.
1.015 €

iQ500

Prestaciones

- Se conecta a tu móvil vía Home Connect
- **Opciones destacadas vía app:** sincronización con la campana, diagnóstico remoto y control por voz*
- **Motor iQdrive™ con 10 años de garantía**
- **Control automático de la extracción cookConnect**
- touchControl
- Aspiración perimetral
- Filtros de aluminio multicapa lavables en lavavajillas
- Filtro adicional en la parte inferior
- Indicador electrónico de saturación de filtros antigrasa y de carbón activo vía app Home Connect
- **Iluminación LED** regulable en intensidad
- **Interior blindado.** Limpieza fácil y segura
- Posición boost de apertura frontal y cierre amortiguado
- 4 potencias de extracción
- Potencia intensiva con retracción automática

- **Potencia máxima de extracción:** 915 m³/h (según UNE/EN 61591)
- Potencia de extracción en nivel 3: 432 m³/h
- Potencia sonora en nivel 3: 51 dB (A)
- Desconexión automática temporizada vía app Home Connect
- Posibilidad de instalar en recirculación sin conducto decorativo

Medidas (ancho x fondo)

- Dimensiones del aparato: 790 x 447 mm

Accesorios opcionales

- Kit de recirculación sin conducto:
 - Larga duración: LZ11BKR11
 - Alta eficiencia antipolen: LZ11BKV16
- Kit de recirculación en conducto:
 - Larga duración: LZ11BKS11
 - Alta eficiencia antipolen: LZ11BK116
- Filtro alta eficiencia (reposición): LZ11BKB16
- Filtro larga duración (reposición): LZ11BKP11
- Tubo decorativo prolongador 1 m: LZ10BXX61
- Tubo decorativo prolongador 1,5 m: LZ10BXL6
- Más información en las páginas 69 a 77

[Ver planos →](#)[Ver tablas →](#)

LC87KFN60

EAN: 4242003938454

Pared, inclinada en negro. Ancho 80 cm

Precio de ref.
819 €

iQ300

Prestaciones

- Se conecta a tu móvil vía Home Connect
- **Opciones destacadas vía app:** sincronización con la campana, diagnóstico remoto y control por voz*
- **Control automático de la extracción cookConnect**
- touchControl
- Aspiración perimetral
- Filtros de aluminio multicapa lavables en lavavajillas
- Indicador electrónico de saturación de filtros antigrasa y de carbón activo vía app Home Connect
- **Iluminación LED** regulable en intensidad
- **Interior blindado.** Limpieza fácil y segura
- Posición boost de apertura frontal
- 4 potencias de extracción
- Potencia intensiva con retracción automática

- **Potencia máxima de extracción:** 768 m³/h (según UNE/EN 61591)
- Potencia de extracción en nivel 3: 431 m³/h
- Potencia sonora en nivel 3: 56 dB (A)
- Desconexión automática temporizada vía app Home Connect
- Posibilidad de instalar en recirculación sin conducto decorativo

Medidas (ancho x fondo)

- Dimensiones del aparato: 790 x 433 mm

Accesorios opcionales

- Kit de recirculación sin conducto:
 - Alta eficiencia antipolen: LZ11BKV16
- Kit de recirculación en conducto:
 - Alta eficiencia antipolen: LZ11BK116
- Filtro alta eficiencia (reposición): LZ11BKB16
- Tubo decorativo prolongador 1 m: LZ10BXX61
- Tubo decorativo prolongador 1,5 m: LZ10BXL6
- Más información en las páginas 69 a 77

[Ver planos →](#)[Ver tablas →](#)

Campanas de pared



LC91BUR50

EAN: 4242003831991

Pared, diseño Box Slim. Ancho 90 cm

Precio de ref.
939 €

iQ700 (Top)

Prestaciones

- Se conecta a tu móvil vía Home Connect
- **Opciones destacadas vía app:** sincronización con la campana, diagnóstico remoto y control por voz*
- **Motor iQdrive™ con 10 años de garantía**
- **touchControl con display**
- Filtros de acero inoxidable lavables en lavavajillas
- Indicador electrónico de saturación de filtros antigrasa y de carbón activo
- **Interior blindado.** Limpieza fácil y segura
- 5 potencias de extracción
- Potencia intensiva con retracción automática
- **Potencia máxima de extracción:** 964 m³/h (según UNE/EN 61591)
- Potencia de extracción en nivel 3: 601 m³/h
- Potencia sonora en nivel 3: 64 dB (A)
- **Iluminación LED** regulable en intensidad
- Posibilidad de instalación en salida de aire al exterior o en recirculación
- Desconexión automática temporizada

Accesorios opcionales

- Accesorios de recirculación:
 - Kit estándar: LZ12CBI14
 - Kit alta eficiencia antipolen: LZ12CXC56
 - Kit integrado de larga duración: LZ10FXJ05
- Más información en las páginas 69 a 77

Medidas (ancho x fondo)

- Aparato: 898 x 500 mm

[Ver planos →](#)[Ver tablas →](#)

LC98BIP50

EAN: 4242003832042

Pared, diseño Box Slim. Ancho 90 cm

Precio de ref.
739 €

iQ500

Prestaciones

- **Motor iQdrive™ con 10 años de garantía**
- **touchControl con display**
- Filtros de acero inoxidable lavables en lavavajillas
- Indicador electrónico de saturación de filtros antigrasa y de carbón activo
- **Interior blindado.** Limpieza fácil y segura
- 5 potencias de extracción
- Potencia intensiva con retracción automática
- **Potencia máxima de extracción:** 843 m³/h (según UNE/EN 61591)
- Potencia de extracción en nivel 3: 430 m³/h
- Potencia sonora en nivel 3: 55 dB (A)
- **Iluminación LED** regulable en intensidad
- Posibilidad de instalación en salida de aire al exterior o en recirculación
- Desconexión automática temporizada

Accesorios opcionales

- Accesorios de recirculación:
 - Kit estándar: LZ12CBI14
 - Kit alta eficiencia antipolen: LZ12CXC56
 - Kit integrado de larga duración: LZ10FXJ05
- Más información en las páginas 69 a 77

Medidas (ancho x fondo)

- Aparato: 898 x 500 mm

[Ver planos →](#)[Ver tablas →](#)

LC97BHP50

EAN: 4242003832028

Pared, diseño Box Slim. Ancho 90 cm

Precio de ref.
629 €

iQ500

Prestaciones

- **Motor iQdrive™ con 10 años de garantía**
- **touchControl con display**
- Filtros de aluminio lavables en lavavajillas
- Indicador electrónico de saturación de filtros antigrasa y de carbón activo
- **Interior blindado.** Limpieza fácil y segura
- 5 potencias de extracción
- Potencia intensiva con retracción automática
- **Potencia máxima de extracción:** 718 m³/h (según UNE/EN 61591)
- Potencia de extracción en nivel 3: 438 m³/h
- Potencia sonora en nivel 3: 55 dB (A)
- **Iluminación LED** regulable en intensidad
- Posibilidad de instalación en salida de aire al exterior o en recirculación
- Desconexión automática temporizada

Accesorios opcionales

- Accesorios de recirculación:
 - Kit estándar: LZ12CBI14
 - Kit alta eficiencia antipolen: LZ12CXC56
 - Kit integrado de larga duración: LZ10FXJ05
- Más información en las páginas 69 a 77

Medidas (ancho x fondo)

- Aparato: 898 x 500 mm

[Ver planos →](#)[Ver tablas →](#)

Campanas de pared



Prestaciones

- **touchControl**
- Filtros de acero inoxidable lavables en lavavajillas
- 4 potencias de extracción
- Potencia intensiva con retracción automática
- **Potencia máxima de extracción: 739 m³/h (según UNE/EN 61591)**
- Potencia de extracción en nivel 3: 453 m³/h
- Potencia sonora en nivel 3: 65 dB (A)
- **Iluminación LED**
- Posibilidad de instalación en salida de aire al exterior o en recirculación

Accesorios opcionales

- Accesorios de recirculación:
 - Kit integrado de larga duración: LZ10FXJ00
 - Kit alta eficiencia integrado antipolen: LZ11FXC56
 - Kit alta eficiencia antipolen: LZ11DXI16
 - Kit estándar: LZ11DXI14
- Conducto telescópico pared 1 m: LZ12250
- Conducto telescópico pared 1,5 m: LZ12350
- Más información en las páginas 69 a 77

Medidas (ancho x fondo)

- Aparato: 900 x 500 mm

LC97BHM50

EAN: 4242003805978

Pared, diseño Box Slim. Ancho 90 cm

Precio de ref.

585 €

iQ300

[Ver planos →](#)

[Ver tablas →](#)



Prestaciones

- **touchControl**
- Filtros de aluminio lavables en lavavajillas
- 4 potencias de extracción
- Potencia intensiva con retracción automática
- **Potencia máxima de extracción: 604 m³/h (según UNE/EN 61591)**
- Potencia de extracción en nivel 3: 372 m³/h
- Potencia sonora en nivel 3: 60 dB (A)
- **Iluminación LED**
- Posibilidad de instalación en salida de aire al exterior o en recirculación

Accesorios opcionales

- Accesorios de recirculación:
 - Kit integrado de larga duración: LZ10FXJ00
 - Kit alta eficiencia integrado antipolen: LZ11FXC56
 - Kit alta eficiencia antipolen: LZ11DXI16
 - Kit estándar: LZ11DXI14
- Conducto telescópico pared 1 m: LZ12250
- Conducto telescópico pared 1,5 m: LZ12350
- Más información en las páginas 69 a 77

Medidas (ancho x fondo)

- Aparato: 900 x 500 mm

LC96BHM50

EAN: 4242003811214

Pared, diseño Box Slim. Ancho 90 cm

Precio de ref.

505 €

iQ300

[Ver planos →](#)

[Ver tablas →](#)



Prestaciones

- **touchControl**
- Filtros de acero inoxidable lavables en lavavajillas
- 4 potencias de extracción
- Potencia intensiva con retracción automática
- **Potencia máxima de extracción: 752 m³/h (según UNE/EN 61591)**
- Potencia de extracción en nivel 3: 458 m³/h
- Potencia sonora en nivel 3: 64 dB (A)
- **Iluminación LED**
- Posibilidad de instalación en salida de aire al exterior o en recirculación

Accesorios opcionales

- Accesorios de recirculación:
 - Kit integrado de larga duración: LZ10FXJ00
 - Kit alta eficiencia integrado antipolen: LZ11FXC56
 - Kit alta eficiencia antipolen: LZ11DXI16
 - Kit estándar: LZ11DXI14
- Conducto telescópico pared 1 m: LZ12250
- Conducto telescópico pared 1,5 m: LZ12350
- Más información en las páginas 69 a 77

Medidas (ancho x fondo)

- Aparato: 600 x 500 mm

LC67BHM50

EAN: 4242003811108

Pared, diseño Box Slim. Ancho 60 cm

Precio de ref.

575 €

iQ300

[Ver planos →](#)

[Ver tablas →](#)



Prestaciones

- Control mecánico
- Filtros de aluminio lavables en lavavajillas
- 3 potencias de extracción
- **Potencia máxima de extracción: 619 m³/h (según UNE/EN 61591)**
- Potencia de extracción en nivel 3: 619 m³/h
- Potencia sonora en nivel 3: 70 dB (A)
- **Iluminación LED**
- Posibilidad de instalación en salida de aire al exterior o en recirculación

Accesorios opcionales

- Accesorios de recirculación:
 - Kit integrado de larga duración: LZ10FXJ00
 - Kit alta eficiencia integrado antipolen: LZ11FXC56
 - Kit alta eficiencia antipolen: LZ11DXI16
 - Kit estándar: LZ11DXI14
- Conducto telescópico pared 1 m: LZ12250
- Conducto telescópico pared 1,5 m: LZ12350
- Más información en las páginas 69 a 77

Medidas (ancho x fondo)

- Aparato: 900 x 500 mm

LC96BBC50

EAN: 4242003797013

Pared, diseño Box Slim. Ancho 90 cm

Precio de ref.

395 €

iQ100

[Ver planos →](#)

[Ver tablas →](#)



Prestaciones

- Control mecánico
- Filtros de aluminio lavables en lavavajillas
- 3 potencias de extracción
- **Potencia máxima de extracción: 619 m³/h (según UNE/EN 61591)**
- Potencia de extracción en nivel 3: 619 m³/h
- Potencia sonora en nivel 3: 70 dB (A)
- **Iluminación LED**
- Posibilidad de instalación en salida de aire al exterior o en recirculación

Accesorios opcionales

- Accesorios de recirculación:
 - Kit integrado de larga duración: LZ10FXJ00
 - Kit alta eficiencia integrado antipolen: LZ11FXC56
 - Kit alta eficiencia antipolen: LZ11DXI16
 - Kit estándar: LZ11DXI14
- Conducto telescópico pared 1 m: LZ12250
- Conducto telescópico pared 1,5 m: LZ12350
- Más información en las páginas 69 a 77

Medidas (ancho x fondo)

- Aparato: 900 x 500 mm

LC96BBC60

EAN: 4242003925126

Pared, diseño Box Slim, negro. Ancho 90 cm

Precio de ref.

395 €

iQ100

[Ver planos →](#)

[Ver tablas →](#)

Campanas decorativas integradas



LJ97BAM60

EAN: 4242003906378

Campana decorativa integrada. Ancho 90 cm

Precio de ref.
749 €

iQ500

[Ver planos →](#)

[Ver tablas →](#)

Prestaciones

- **touchControl**
- Filtros metálicos con marco de acero inoxidable
- 4 potencias de extracción
- Potencia intensiva con retracción automática
- **Potencia máxima de extracción: 749 m³/h (según UNE/EN 61591)**
- Potencia de extracción en nivel 3: 460 m³/h
- Potencia sonora en nivel 3: 63 dB (A)
- **Iluminación LED** regulable en intensidad
- Sistema de instalación confort
- Posibilidad de instalación en salida de aire al exterior o en recirculación

Accesorios opcionales

- Accesorios de recirculación:
 - Kit tradicional: LZ16IB14
 - Kit alta eficiencia antipolen: LZ11XC16
 - Kit de larga duración: LZ11ITD11
- Conductos prolongadores:
 - Conducto 187-360 mm: LZ11IBN61
 - Conducto 450-854 mm: LZ11IBK61
- Más información en las páginas 69 a 77

Medidas (alto x ancho x fondo)

- Aparato: 340 x 897 x 300 mm
- Encastre: 340 x 860 x 300 mm



LJ67BAM60

EAN: 4242003897034

Campana decorativa integrada. Ancho 60 cm

Precio de ref.
689 €

iQ500

[Ver planos →](#)

[Ver tablas →](#)

Prestaciones

- **touchControl**
- Filtros metálicos con marco de acero inoxidable
- 4 potencias de extracción
- Potencia intensiva con retracción automática
- **Potencia máxima de extracción: 749 m³/h (según UNE/EN 61591)**
- Potencia de extracción en nivel 3: 460 m³/h
- Potencia sonora en nivel 3: 63 dB (A)
- **Iluminación LED** regulable en intensidad
- Sistema de instalación confort
- Posibilidad de instalación en salida de aire al exterior o en recirculación

Accesorios opcionales

- Accesorios de recirculación:
 - Kit tradicional: LZ16IB14
 - Kit alta eficiencia antipolen: LZ11XC16
 - Kit de larga duración: LZ11ITD11
- Conductos prolongadores:
 - Conducto 187-360 mm: LZ11IBN61
 - Conducto 450-854 mm: LZ11IBK61
- Más información en las páginas 69 a 77

Medidas (alto x ancho x fondo)

- Aparato: 340 x 597 x 300 mm
- Encastre: 340 x 560 x 300 mm



LB89585M

EAN: 4242003845646

Módulo de integración de cristal blanco. Ancho 86 cm

Precio de ref.
795 €

iQ700

[Ver planos →](#)

[Ver tablas →](#)

Prestaciones

- **Motor iQdrive™ con 10 años de garantía**
- Control mecánico
- Aspiración perimetral
- Filtros de aluminio lavables en lavavajillas
- Indicador electrónico de saturación de filtros antigrasa
- 4 potencias de extracción
- Potencia intensiva con retracción automática
- **Potencia máxima de extracción: 800 m³/h (según UNE/EN 61591)**
- Potencia de extracción en nivel 3: 610 m³/h
- Potencia sonora en nivel 3: 64 dB (A)
- **Iluminación LED** regulable en intensidad

- Funcionamiento automático a intervalos
- Posibilidad de instalación en salida de aire al exterior o en recirculación
- Desconexión automática temporizada

Accesorios opcionales

- Accesorios de recirculación:
 - Kit tradicional: LZ55750
 - Kit alta eficiencia antipolen: LZ11XC16
 - Kit de larga duración: LZ11ITD11
- Más información en las páginas 69 a 77

Medidas (alto x ancho x fondo)

- Aparato: 418 x 860 x 300 mm
- Encastre: 418 x 836 x 264 mm



LB79585M

EAN: 4242003845523

Módulo de integración de cristal blanco. Ancho 70 cm

Precio de ref.
719 €

iQ700

[Ver planos →](#)

[Ver tablas →](#)

Prestaciones

- **Motor iQdrive™ con 10 años de garantía**
- Control mecánico
- Aspiración perimetral
- Filtros de aluminio lavables en lavavajillas
- Indicador electrónico de saturación de filtros antigrasa
- 4 potencias de extracción
- Potencia intensiva con retracción automática
- **Potencia máxima de extracción: 775 m³/h (según UNE/EN 61591)**
- Potencia de extracción en nivel 3: 575 m³/h
- Potencia sonora en nivel 3: 64 dB (A)
- **Iluminación LED** regulable en intensidad

- Funcionamiento automático a intervalos
- Posibilidad de instalación en salida de aire al exterior o en recirculación
- Desconexión automática temporizada

Accesorios opcionales

- Accesorios de recirculación:
 - Kit tradicional: LZ55750
 - Kit alta eficiencia antipolen: LZ11XC16
 - Kit de larga duración: LZ11ITD11
- Más información en las páginas 69 a 77

Medidas (alto x ancho x fondo)

- Aparato: 418 x 700 x 300 mm
- Encastre: 418 x 676 x 264 mm



LB59584M

EAN: 4242003845516

Módulo de integración de acero inoxidable. Ancho 52 cm

Precio de ref.
605 €

iQ700

[Ver planos →](#)

[Ver tablas →](#)

Prestaciones

- **Motor iQdrive™ con 10 años de garantía**
- Control mecánico
- Aspiración perimetral
- Filtros de aluminio lavables en lavavajillas
- Indicador electrónico de saturación de filtros antigrasa
- 4 potencias de extracción
- Potencia intensiva con retracción automática
- **Potencia máxima de extracción: 730 m³/h (según UNE/EN 61591)**
- Potencia de extracción en nivel 3: 540 m³/h
- Potencia sonora en nivel 3: 64 dB (A)
- **Iluminación LED** regulable en intensidad

- Funcionamiento automático a intervalos
- Posibilidad de instalación en salida de aire al exterior o en recirculación
- Desconexión automática temporizada

Accesorios opcionales

- Accesorios de recirculación:
 - Kit tradicional: LZ55750
 - Kit alta eficiencia antipolen: LZ11XC16
 - Kit de larga duración: LZ11ITD11
- Más información en las páginas 69 a 77

Medidas (alto x ancho x fondo)

- Aparato: 418 x 520 x 300 mm
- Encastre: 418 x 496 x 264 mm

Campanas telescópicas



LI99SA684

EAN: 4242003880302

Campana telescópica. Ancho 90 cm

Precio de ref.
989 €

iQ700 (Top)

Prestaciones

- **Motor iQdrive™ con 10 años de garantía**
- **Sensor automático de calidad del aire**
- **touchControl slider con display**
- Filtros de acero inoxidable lavables en lavavajillas
- Indicador electrónico de saturación de filtros antigrasa y de carbón activo
- 5 potencias de extracción
- Potencia intensiva con retracción automática
- **Potencia máxima de extracción: 959 m³/h (según UNE/EN 61591)**
- Potencia de extracción en nivel 3: 503 m³/h
- Potencia sonora en nivel 3: 57 dB (A)

- **Iluminación LED** regulable en intensidad
- Posibilidad de instalación en salida de aire al exterior o en recirculación
- Desconexión automática temporizada
- Funcionamiento a intervalos

Accesorios opcionales

- Accesorios de recirculación:
 - Kit estándar: LZ12IT114
 - Kit alta eficiencia antipolen: LZ11XC16
 - Kit de larga duración: LZ11ITD11
- Más información en las páginas 69 a 77

Medidas (alto x ancho x fondo sin/con visera)

- Aparato: 378 x 898 x 290/455 mm
- Encastre: 337 x 524 x 290 mm*

[Ver planos →](#)

[Ver tablas →](#)



LI69SA684

EAN: 4242003880210

Campana telescópica. Ancho 60 cm

Precio de ref.
919 €

iQ700

Prestaciones

- **Motor iQdrive™ con 10 años de garantía**
- **Sensor automático de calidad del aire**
- **touchControl slider con display**
- Filtros de acero inoxidable lavables en lavavajillas
- Indicador electrónico de saturación de filtros antigrasa y de carbón activo
- 5 potencias de extracción
- Potencia intensiva con retracción automática
- **Potencia máxima de extracción: 935 m³/h (según UNE/EN 61591)**
- Potencia de extracción en nivel 3: 500 m³/h
- Potencia sonora en nivel 3: 57 dB (A)

- **Iluminación LED** regulable en intensidad
- Posibilidad de instalación en salida de aire al exterior o en recirculación
- Desconexión automática temporizada
- Funcionamiento a intervalos

Accesorios opcionales

- Accesorios de recirculación:
 - Kit estándar: LZ12IT114
 - Kit alta eficiencia antipolen: LZ11XC16
 - Kit de larga duración: LZ11ITD11
- Más información en las páginas 69 a 77

Medidas (alto x ancho x fondo sin/con visera)

- Aparato: 378 x 598 x 290/455 mm
- Encastre: 337 x 524 x 290 mm*

[Ver planos →](#)

[Ver tablas →](#)



LI97SA531

EAN: 4242003880272

Campana telescópica. Ancho 90 cm

Precio de ref.
689 €

iQ300

Prestaciones

- **Motor iQdrive™ con 10 años de garantía**
- Control electrónico
- Filtros de acero inoxidable lavables en lavavajillas
- 4 potencias de extracción
- Potencia intensiva con retracción automática
- **Potencia máxima de extracción: 730 m³/h (según UNE/EN 61591)**
- Potencia de extracción en nivel 3: 397 m³/h
- Potencia sonora en nivel 3: 53 dB (A)

- **Iluminación LED**
- Posibilidad de instalación en salida de aire al exterior o en recirculación
- Desconexión automática temporizada

Accesorios opcionales

- Accesorios de recirculación:
 - Kit estándar: LZ12IT114
 - Kit alta eficiencia antipolen: LZ11XC16
 - Kit de larga duración: LZ11ITD11
- Más información en las páginas 69 a 77

Medidas (alto x ancho x fondo sin/con visera)

- Aparato: 426 x 898 x 290/458 mm
- Encastre: 385 x 524 x 290 mm*

[Ver planos →](#)

[Ver tablas →](#)



LI67SA531

EAN: 4242003880166

Campana telescópica. Ancho 60 cm

Precio de ref.
479 €

iQ300

Prestaciones

- **Motor iQdrive™ con 10 años de garantía**
- Control electrónico
- Filtros de acero inoxidable lavables en lavavajillas
- 4 potencias de extracción
- Potencia intensiva con retracción automática
- **Potencia máxima de extracción: 728 m³/h (según UNE/EN 61591)**
- Potencia de extracción en nivel 3: 399 m³/h
- Potencia sonora en nivel 3: 53 dB (A)

- **Iluminación LED**
- Posibilidad de instalación en salida de aire al exterior o en recirculación
- Desconexión automática temporizada

Accesorios opcionales

- Accesorios de recirculación:
 - Kit estándar: LZ12IT114
 - Kit alta eficiencia antipolen: LZ11XC16
 - Kit de larga duración: LZ11ITD11
- Más información en las páginas 69 a 77

Medidas (alto x ancho x fondo sin/con visera)

- Aparato: 426 x 598 x 290/458 mm
- Encastre: 385 x 524 x 290 mm*

[Ver planos →](#)

[Ver tablas →](#)



LI64MB521

EAN: 4242003880111

Campana telescópica. Ancho 60 cm

Precio de ref.
279 €

iQ100

Prestaciones

- Control electrónico
- Filtros de aluminio lavables en lavavajillas
- 3 potencias de extracción
- **Potencia máxima de extracción: 390 m³/h (según UNE/EN 61591)**
- Potencia de extracción en nivel 3: 390 m³/h
- Potencia sonora en nivel 3: 67 dB (A)

- **Iluminación LED**
- Posibilidad de instalación en salida de aire al exterior o en recirculación

Accesorios opcionales

- Accesorios de recirculación:
 - Kit estándar: LZ11IT114
- Frontales opcionales en la página 77
- Más información en las páginas 69 a 77

Medidas (alto x ancho x fondo sin/con visera)

- Aparato: 203 x 598 x 290/455 mm
- Encastre: 162 x 526 x 290 mm*

[Ver planos →](#)

[Ver tablas →](#)

Nueva Gama

Lavadoras y secadoras

Prestaciones de producto	55	→
Resumen de gama	57	→
Fichas de producto	59	→
Accesorios de lavadoras	61	→
Accesorios de secadoras	63	→
Modos Demo	94	→
Planos de instalación	107	→
Tablas técnicas	122	→



¿Una lavadora que ahorra tiempo y energía?

Sí, gracias a la última tecnología

El mejor cuidado para tu colada con las lavadoras y secadoras Siemens: **ingeniería alemana** y **soluciones inteligentes** para unos resultados óptimos de lavado sin renunciar a la máxima eficiencia.

El **sistema de dosificación automática de detergente i-Dos** utiliza sensores inteligentes para calcular la dosis óptima de detergente y agua, basándose en el tipo de tejido, el nivel de carga y el grado de suciedad. Al no dosificar de más, se consigue **ahorrar hasta un 38 % de detergente y hasta 10 litros de agua** por ciclo. Gracias a los sensores de humedad presentes en las secadoras, estas finalizan el ciclo de secado en cuanto reconocen que la ropa está seca, reduciendo los tiempos y el consumo.

- ▶ Las lavadoras Siemens eliminan eficazmente hasta **16 tipos de manchas**. Con una configuración específica de temperatura, tiempos y movimiento del tambor, limpian manchas como el vino tinto, la hierba o la sangre, sin que tú tengas que esforzarte. Y el programa **smartFinish**, disponible en lavadoras, secadoras y lavadoras-secadoras, **reduce significativamente las arrugas** de tus prendas, reduciendo e incluso eliminando el tiempo de planchado. Y si al finalizar el ciclo tardas en sacar las prendas, el electrodoméstico mece suavemente el tambor durante 30 minutos para evitar que las prendas se apelmacen.

- ▶ Los modelos con **Home Connect** amplían tus posibilidades. **Enciende la lavadora desde el trabajo** para que esté lista cuando llegues a casa y visualiza en todo momento el estado del programa. **Recibe notificaciones** cuando sea necesario realizar un programa de limpieza o vaciar el depósito de agua condensada de la secadora, o averigua con **easyStart** el programa más adecuado para las prendas que quieres lavar. Tu lavadora y tu secadora inteligentes se comunican entre ellas: selecciona el programa **intelligentDry** y la secadora seleccionará automáticamente el programa de secado adecuado para la colada que acabas de lavar.

- ▶ **GUÍA** Descubre el futuro del lavado con Siemens.



Ahorra hasta un 39 % de energía

Con modelos adicionales en 9 y 10 kg de capacidad, la nueva gama de lavadoras Siemens garantiza el **mínimo consumo energético**: todas las lavadoras de libre instalación del catálogo cuentan con etiquetado A o A -20 %, asegurando un ahorro de hasta el 39 % de energía¹. Por su parte, la secadora iQ700 consume un 10 % menos que las secadoras con etiquetado A+++.

Diseñadas para ofrecer la máxima versatilidad, nuestras lavadoras permiten lavar tanto grandes como pequeñas cargas con la máxima eficiencia. El **programa una prenda** permite lavar artículos individuales, ropa recién comprada o cargas muy pequeñas de hasta 0,5 kg. Tu lavadora se ajusta para tratar la ropa de manera rápida, cuidadosa y eficiente.

Toda la gama de secadoras incorpora tecnología de bomba de calor. Este sistema permite secar a menor temperatura, ahorrando energía y protegiendo los tejidos.

Gracias al **asistente de energía** de la app Home Connect, puedes visualizar en tu móvil las horas en las que el precio de la energía es más económico para programar tu lavadora o secadora, ahorrando en tu factura de la luz y contribuyendo a un consumo más sostenible².

¹Comparativa frente a la clase C en electrodomésticos de las mismas características. Datos de consumo de energía por ciclo, declarados en la etiqueta energética de cada producto.
²Disponible para contratos con tarifa eléctrica regulada PVPC. Más información en página 7.



Lava y seca en 55 min

BLOG

Nuestra gama de lavadoras y secadoras se adapta a tu estilo de vida. Con la función **varioSpeed** puedes reducir hasta en un 65 % el tiempo de lavado. Gracias a sus sensores inteligentes, las lavadoras detectan el volumen de carga y el nivel de suciedad para utilizar únicamente el tiempo necesario.

Con los **programas express** puedes lavar cargas de hasta 3,5 kg de ropa en 15 o en 30 minutos, y secarlas en 40 minutos. La combinación perfecta para emergencias. Por su parte, el **programa powerSpeed 59 min** lava hasta 5 kg de ropa en menos de una hora.

Con las opciones **myTime** y **myTime Dry**, disponibles en algunos modelos de lavadoras, secadoras y lavadoras-secadoras, elige el tiempo que tienes disponible y el electrodoméstico ajustará el resto de parámetros para lavar o secar de forma óptima en ese tiempo.

Ideales para espacios abiertos

Equipadas con un motor **iQDrive™** sin escobillas, nuestras lavadoras ofrecen **mínimos niveles de ruido** durante cada ciclo de lavado, brindando paz y comodidad en cualquier espacio de tu hogar. Y gracias al **programa nocturno**, todavía más silencioso, puedes disfrutar de un descanso tranquilo mientras la lavadora realiza su trabajo de manera discreta. Además, respaldamos la confianza en nuestra tecnología con una garantía de 10 años en el motor, asegurando durabilidad y rendimiento a largo plazo.

Con líneas elegantes y acabados modernos, combinan a la perfección en horizontal o en columna, y encajan de forma sofisticada en cualquier estancia, ya sea una cocina, un espacio abierto o un cuarto de lavado. ¿Buscas discreción? Las **lavadoras y lavadoras-secadoras integrables** ofrecen el mejor cuidado para tu colada cuando las enciendes y quedan totalmente ocultas cuando no las usas.



Nuevas lavadoras-secadoras con i-Dos

La **dosificación inteligente de detergente** llega también a las lavadoras-secadoras Siemens. Su depósito i-Dos es compatible con cualquier tipo de detergente líquido o suavizante y, si lo prefieres, puedes usar el depósito de suavizante para un segundo detergente especial como, por ejemplo, uno de ropa blanca.

Una vez llenos ambos depósitos, la lavadora-secadora calculará en cada ciclo la dosis óptima de detergente y agua, en función del tipo de detergente, del programa seleccionado y de otros parámetros como el tipo de tejido, el nivel de carga o el grado de suciedad. Gracias al **lector de detergente** y a la **configuración automática de la dureza del agua** introduciendo tu código postal, todavía es más fácil configurar los ajustes iniciales. Escanea desde tu móvil el código de barras del detergente y suavizante que utilizas, y el electrodoméstico reconocerá automáticamente la dosis recomendada por el fabricante.



Rapidez, eficiencia y máximo cuidado para tu colada

La **tecnología hybridHeat** presente en la lavadora-secadora iQ700 garantiza un proceso de lavado y secado totalmente eficiente. En función del volumen de carga, selecciona automáticamente entre dos métodos de calentamiento diferentes (aire caliente o vaporización de agua caliente), eligiendo el más eficiente en cada caso. De esta manera, el electrodoméstico necesita menos tiempo para alcanzar la temperatura necesaria, lo que se traduce en un **ahorro de energía y una menor duración del programa**.

Además, al vaporizar las prendas en vez de remojarlas, protege los tejidos y evita pérdidas de color. Esta tecnología, en combinación con el **motor iQDrive™**, consigue los mejores resultados en tu colada, ahorrando agua y energía de forma silenciosa.

Un todoterreno a tu servicio















Con la nueva **función hygieneCare** disponible en el modelo iQ700, la lavadora-secadora realiza una primera fase de calentamiento de las prendas con aire seco a 65 °C. Una vez se enfrían de nuevo, comienza el ciclo de lavado a temperaturas más bajas. De esta manera, se eliminan los gérmenes y las bacterias sin afectar a los tejidos ni a los colores más intensos.

Los modelos iQ700 e iQ500 incorporan también la **función smartFinish**. Incluso las camisas y blusas más arrugadas se suavizan significativamente con este programa inteligente.

Y con solo pulsar un botón, las lavadoras-secadoras Siemens **lavan y secan hasta 2 kg de ropa en tan solo 45 minutos**. Aplicando la **función varioSpeed** a un programa, puedes acelerar el proceso de lavado. Y si solo quieres lavar, 15 minutos son suficientes para 2 kg de ropa ligeramente sucia. Con **myTime Dry**, la duración del programa de secado se ajusta a tu gusto para hasta 6 kg de carga.







Lavadoras

		iQ700		iQ500			
	Carga	r.p.m.	i-Dos	sin i-Dos	iDos	sin i-Dos	
Lavadoras libre instalación	10 kg	1.600	 WG56B2A0ES Precio ref. 1.355 €			 WG56G2ZXES Precio ref. 959 €	 WG56G2Z0ES Precio ref. 865 €
		1.400	 WG54B2A0ES Precio ref. 1.399 €		 WM14LPHYES Precio ref. 1.105 €	 WM14LPH1ES Precio ref. 1.009 €	
	9 kg	1.400			 WM14UPHSES Precio ref. 1.039 €	 WM14UPH2ES Precio ref. 935 €	 WG44G2ZAES Precio ref. 785 €
					 WG44G2FAES Precio ref. 999 €	 WG44G2F1ES Precio ref. 909 €	 WU14UT6KES Precio ref. 865 €
Lavadoras integrables	8 kg	1.400		 WI14W542ES Precio ref. 1.199 €			
	7 kg	1.200				 WI12W327ES Precio ref. 1.025 €	
						 WI12W326ES Precio ref. 969 €	



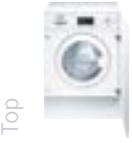

Top: selección de los productos más diferenciales de Siemens.

Lavadoras-secadoras

		iQ700		iQ500	iQ300
Carga	r.p.m.	touchControl con display		touchControl con display	touchControl
Lavadoras-secadoras libre instalación	10,5/6 kg	 <p>WN54C2A0ES Precio ref. 1.515 €</p>		 <p>WN44G2A0ES Precio ref. 1.305 €</p>	
	9/5 kg				 <p>WN34A1V0ES Precio ref. 1.015 €</p>

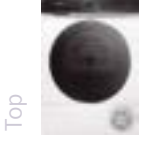
		iQ500	iQ300
Carga	r.p.m.	Sistema Cardan	Sin sistema Cardan
Lavadoras-secadoras integrables	7/4 kg	 <p>WK14D543ES Precio ref. 1.725 €</p>	
	1.200		 <p>WK12D322ES Precio ref. 1.419 €</p>

Secadoras

		iQ700	iQ500	iQ300	
Carga		intelligent Cleaning System	Condensador autolimpiante	Filtro de fácil limpieza	Filtro de fácil limpieza
Secadoras de bomba de calor	9 kg	 <p>WQ46B2C0ES Precio ref. 1.355 €</p>	 <p>WQ45G2A0ES Precio ref. 1.095 €</p>		
			 <p>WQ45G200ES Precio ref. 1.035 €</p>		
	8 kg		 <p>WQ35G2D0ES Precio ref. 1.055 €</p>	 <p>WQ33G2D0ES Precio ref. 1.035 €</p>	 <p>WT43HV91ES Precio ref. 969 €</p>

Lavadoras i-Dos con autososificación inteligente



WG56B2A0ES

EAN: 4242003936238

Blanco

Precio de ref.
1.355 €

iQ700 (Top)

[Ver planos →](#)[Ver tablas →](#)

Prestaciones

- Se conecta a tu móvil vía Home Connect
- Opciones destacadas vía app: asistente de energía, lector de detergente, diagnóstico remoto y control por voz¹
- i-Dos: autososificación inteligente de detergente y suavizante
- Motor iQdrive™ con 10 años de garantía
- Capacidad: 10 kg
- Volumen del tambor: 70 l
- Velocidad máx. de centrifugado: 1.600 r.p.m.
- Tecnología waterPerfect™ plus: gestión inteligente del agua
- Sensor 3G
- directTouch Plus: elegante panel inclinado con recomendación de carga
- Indicación de tiempo restante, estado de programa y fin diferido hasta 24 horas
- Programas especiales: automático, delicado/seda, **express 15/30 min**, higiene, limpieza de tambor (vía app), mix, **powerSpeed 59'**, **smartFinish**

- Descarga de programas adicionales a través de Home Connect
- Funciones: antiManchas, Una prenda, pausa+carga, **varioSpeed**
- Iluminación interior del tambor
- aquaStop² con garantía de por vida en caso de fuga de agua por fallo del sistema
- Paneles laterales antivibración
- Posibilidad de instalación bajo encimera en muebles de altura 85 cm o más
- Consumo de energía por 100 ciclos³: 51 kWh
- Consumo de agua ponderado por ciclo³: 49 litros

Medidas (alto x ancho x fondo sin puerta)

- Dimensiones del aparato: 84,5 x 59,8 x 59 cm



WM14UPHSES

EAN: 4242003921906

Acero antihuellas

Precio de ref.
1.039 €

iQ500 (Top)

[Ver planos →](#)[Ver tablas →](#)

Prestaciones

- Se conecta a tu móvil vía Home Connect
- Opciones destacadas vía app: asistente de energía, lector de detergente, diagnóstico remoto y control por voz¹
- i-Dos: autososificación inteligente de detergente y suavizante
- Motor iQdrive™ con 10 años de garantía
- Capacidad: 9 kg
- Volumen del tambor: 65 l
- Velocidad máx. de centrifugado: 1.400 r.p.m.
- Tecnología waterPerfect™ plus: gestión inteligente del agua
- Sensor 3G
- Display LED touch con recomendación de carga
- Indicación de tiempo restante, estado de programa y fin diferido hasta 24 horas
- Programas especiales: automático, automático delicado, delicado/seda, **express 15/30 min**, limpieza de tambor, mix
- Programas especiales vía app: antiManchas (4 tipos de manchas)

- Funciones: menos plancha, pausa+carga, **varioSpeed**
- Iluminación interior del tambor
- aquaStop² con garantía de por vida en caso de fuga de agua por fallo del sistema
- Paneles laterales antivibración
- Posibilidad de instalación bajo encimera en muebles de altura 85 cm o más
- Consumo de energía por 100 ciclos³: 46 kWh
- Consumo de agua ponderado por ciclo³: 48 litros

Medidas (alto x ancho x fondo sin puerta)

- Dimensiones del aparato: 84,5 x 59,8 x 59 cm



WM14UPH2ES

EAN: 4242003921890

Blanco

iQ500 (Top)

Precio de ref.

935 €



WG54B2A0ES

EAN: 4242003927168

Blanco

Precio de ref.
1.399 €

iQ700 (Top)

[Ver planos →](#)[Ver tablas →](#)

Prestaciones

- Clase de eficiencia energética: A -20%. un 20 % más eficiente que el etiquetado A
- Se conecta a tu móvil vía Home Connect
- Opciones destacadas vía app: asistente de energía, lector de detergente, diagnóstico remoto y control por voz¹
- i-Dos: autososificación inteligente de detergente y suavizante
- Motor iQdrive™ con 10 años de garantía
- Capacidad: 10 kg
- Volumen del tambor: 70 l
- Velocidad máx. de centrifugado: 1.400 r.p.m.
- Tecnología waterPerfect™ plus: gestión inteligente del agua
- Sensor 3G
- directTouch Plus: elegante panel inclinado con recomendación de carga
- Indicación de tiempo restante, estado de programa y fin diferido hasta 24 horas

- Programas especiales: automático, delicado/seda, **express 15/30 min**, higiene, limpieza de tambor (vía app), mix, **powerSpeed 59'**, **smartFinish**
- Descarga de programas adicionales a través de Home Connect
- Funciones: antiManchas, Una prenda, pausa+carga, **varioSpeed**
- Iluminación interior del tambor
- aquaStop² con garantía de por vida en caso de fuga de agua por fallo del sistema
- Paneles laterales antivibración
- Posibilidad de instalación bajo encimera en muebles de altura 85 cm o más
- Consumo de energía por 100 ciclos³: 41 kWh
- Consumo de agua ponderado por ciclo³: 49 litros

Medidas (alto x ancho x fondo sin puerta)

- Dimensiones del aparato: 84,5 x 59,8 x 59 cm



WG44G2FAES

EAN: 4242003953204

Acero antihuellas

Precio de ref.
999 €

iQ500

[Ver planos →](#)[Ver tablas →](#)

Prestaciones

- i-Dos: autososificación inteligente de detergente y suavizante
- Motor iQdrive™ con 10 años de garantía
- Capacidad: 9 kg
- Volumen del tambor: 65 l
- Velocidad máx. de centrifugado: 1.400 r.p.m.
- Tecnología waterPerfect™ plus: gestión inteligente del agua
- Sensor 3G
- Display LED con recomendación de carga
- Indicación de tiempo restante, estado de programa y fin diferido hasta 24 horas
- Programas especiales: delicado/seda, **express 15/30 min**, higiene, outdoor-impregnación, limpieza de tambor, mix, **smartFinish**
- Funciones: antimanchas (4 tipos de manchas), menos plancha, pausa+carga, **varioSpeed**

- Iluminación interior del tambor
- aquaStop² con garantía de por vida en caso de fuga de agua por fallo del sistema
- Paneles laterales antivibración
- Posibilidad de instalación bajo encimera en muebles de altura 85 cm o más
- Consumo de energía por 100 ciclos³: 49 kWh
- Consumo de agua ponderado por ciclo³: 50 litros

Medidas (alto x ancho x fondo sin puerta)

- Dimensiones del aparato: 84,8 x 59,8 x 59 cm



WG44G2F1ES

EAN: 4242003953228

Blanco

iQ500

Precio de ref.

909 €



WM14LPHYES

EAN: 4242003922262

Acero mate

Precio de ref.
1.105 €

iQ500 (Top)

[Ver planos →](#)[Ver tablas →](#)

Prestaciones

- Se conecta a tu móvil vía Home Connect
- Opciones destacadas vía app: asistente de energía, lector de detergente, diagnóstico remoto y control por voz¹
- i-Dos: autososificación inteligente de detergente y suavizante
- Motor iQdrive™ con 10 años de garantía
- Capacidad: 10 kg
- Volumen del tambor: 70 l
- Velocidad máx. de centrifugado: 1.400 r.p.m.
- Tecnología waterPerfect™ plus: gestión inteligente del agua
- Sensor 3G
- Display LED touch con recomendación de carga
- Indicación de tiempo restante, estado de programa y fin diferido hasta 24 horas
- Programas especiales: automático, delicado/seda, automático delicado, **express 15/30 min**, higiene, limpieza de tambor, mix
- Programas especiales vía app: antiManchas (4 tipos de manchas)

- Funciones: menos plancha, pausa+carga, **varioSpeed**
- Iluminación interior del tambor
- aquaStop² con garantía de por vida en caso de fuga de agua por fallo del sistema
- Paneles laterales antivibración
- Posibilidad de instalación bajo encimera en muebles de altura 84,8 cm o más
- Consumo de energía por 100 ciclos³: 51 kWh
- Consumo de agua ponderado por ciclo³: 50 litros

Medidas (alto x ancho x fondo sin puerta)

- Dimensiones del aparato: 84,8 x 59,8 x 59 cm



WM14LPH1ES

EAN: 4242003921401

Blanco

iQ500

Precio de ref.

1.009 €



WG56G2ZXES

EAN: 4242003942314

Acero antihuellas

Precio de ref.
959 €

iQ500

[Ver planos →](#)[Ver tablas →](#)

Prestaciones

- Motor iQdrive™ con 10 años de garantía
- Capacidad: 10 kg
- Volumen del tambor: 70 l
- Velocidad máx. de centrifugado: 1.600 r.p.m.
- Tecnología waterPerfect™ plus: gestión inteligente del agua
- Sensor 3G
- Display LED con recomendación de carga
- Indicación de tiempo restante, estado de programa y fin diferido hasta 24 horas
- Programas especiales: camisas/business, delicado/seda, **express 15/30 min**, higiene, limpieza de tambor, mix, outdoor, **smartFinish**
- Funciones: antimanchas, menos plancha, pausa+carga, **varioSpeed**

- Paneles laterales antivibración
- Posibilidad de instalación bajo encimera en muebles de altura 85 cm o más
- Consumo de energía por 100 ciclos³: 51 kWh
- Consumo de agua ponderado por ciclo³: 52 litros

Medidas (alto x ancho x fondo sin puerta)

- Dimensiones del aparato: 84,5 x 59,8 x 59 cm



WG56G2ZOES

EAN: 4242003942307

Blanco

iQ500

Precio de ref.

865 €

Lavadoras sin i-Dos



WG44G2ZAES

EAN: 4242003953242

Blanco

Precio de ref.

785 €

iQ500

[Ver planos →](#)[Ver tablas →](#)**Prestaciones**

- Motor iQdrive™ con 10 años de garantía
- Capacidad: 9 kg
- Volumen del tambor: 65 l
- Velocidad máx. de centrifugado: 1.400 r.p.m.
- Tecnología waterPerfect™ plus: gestión inteligente del agua
- Sensor 3G
- Display LED con recomendación de carga
- Indicación de tiempo restante, estado de programa y fin diferido hasta 24 horas
- Programas especiales: delicado/seda, **express 15/30 min**, higiene, limpieza de tambor, mix, outdoor, **smartFinish**
- Funciones: antimanchas (4 tipos de manchas), menos plancha, pausa+carga, **varioSpeed**
- Iluminación interior del tambor

- Paneles laterales antivibración
- Posibilidad de instalación bajo encimera en muebles de altura 85 cm o más
- Consumo de energía por 100 ciclos³: 49 kWh
- Consumo de agua ponderado por ciclo³: 50 litros

Medidas (alto x ancho x fondo sin puerta)

- Dimensiones del aparato: 84,8 x 59,8 x 59 cm

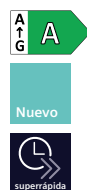

WU14UT6KES

EAN: 4242003951330

Acero antihuellas

Precio de ref.

865 €

iQ500

[Ver planos →](#)[Ver tablas →](#)**Prestaciones**

- Entrada bitérmica
- Motor iQdrive™ con 10 años de garantía
- Capacidad: 9 kg
- Volumen del tambor: 65 l
- Velocidad máx. de centrifugado: 1.400 r.p.m.
- Tecnología waterPerfect™ plus: gestión inteligente del agua
- Sensor 3G
- Display LED con recomendación de carga
- Indicación de tiempo restante, estado de programa y fin diferido hasta 24 horas
- Programas especiales: camisetas/business, delicado/seda, edredones, **express 15/30 min**, higiene, limpieza de tambor, mix, outdoor, prendas oscuras
- Funciones: menos plancha, pausa+carga, **varioSpeed**
- Iluminación interior del tambor

- Paneles laterales antivibración
- Posibilidad de instalación bajo encimera en muebles de altura 82 cm o más
- Consumo de energía por 100 ciclos³: 49 kWh
- Consumo de agua ponderado por ciclo³: 50 litros

Medidas (alto x ancho x fondo sin puerta)

- Dimensiones del aparato: 84,5 x 59,8 x 59,9 cm

Disponibilidad estimada abril 2024



WU14UT62ES

EAN: 4242003952146

Blanco

Precio de ref.

769 €

iQ500

[Ver planos →](#)[Ver tablas →](#)

Lavadoras-secadoras con i-Dos



WN54C2A0ES

EAN: 4242003931158

Blanco

Precio de ref.

1.515 €

iQ700 (Top)

[Ver planos →](#)[Ver tablas →](#)**Prestaciones**

- Se conecta a tu móvil vía Home Connect
- Opciones destacadas vía app: asistente de energía, lector de detergente y diagnóstico remoto y control por voz¹
- i-Dos: **autodosificación inteligente de detergente y suavizante**
- Motor iQdrive™ con 10 años de garantía
- Capacidad de lavado/secado: 10,5/6 kg
- Velocidad máx. de centrifugado: 1.400 r.p.m.
- Tecnología waterPerfect™ plus: gestión inteligente del agua
- Display LED directTouch Plus con recomendación de carga
- Función Lavar & secar: lava y seca 6 kg
- Panel inclinado: máxima ergonomía
- smartFinish: reduce las arrugas facilitando el planchado
- Programas especiales de lavado: automático delicado, delicado/seda, mix, limpieza de tambor, **express 15 min**, lavar & secar 45 min

- Programas especiales de la app: limpieza de tambor, eliminación de humedad, myTime, outdoor+impregnación, camisetas
- Funciones especiales: antimanchas, menos plancha, mis favoritos, **varioSpeed**, higieneCare
- Iluminación interior del tambor
- aquaStop* con garantía de por vida en caso de fuga de agua por fallo del sistema
- Tecnología hybridHeat para un mayor cuidado de las prendas
- Paneles laterales antivibración
- Posibilidad de instalación bajo encimera en muebles de altura 86 cm o más
- Consumo de energía por 100 ciclos** de lavado y secado: 305 kWh
- Consumo de agua ponderado por ciclo** de lavado y secado: 75 litros
- Consumo de energía por 100 ciclos** de lavado: 52 kWh
- Consumo de agua ponderado por ciclo** de lavado: 50 litros

Medidas (alto x ancho x fondo sin puerta)

- Dimensiones del aparato: 84,8 x 59,8 x 62,2 cm

Disponibilidad estimada abril 2024

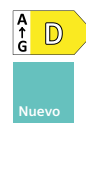

WN44G2A0ES

EAN: 4242003931080

Blanco

Precio de ref.

1.305 €

iQ500 (Top)

[Ver planos →](#)[Ver tablas →](#)**Prestaciones**

- i-Dos: **autodosificación inteligente de detergente y suavizante**
- Motor iQdrive™ con 10 años de garantía
- Capacidad de lavado/secado: 10,5/6 kg
- Velocidad máx. de centrifugado: 1.400 r.p.m.
- Tecnología waterPerfect™ plus: gestión inteligente del agua
- Display LED Touch con recomendación de carga
- Función Lavar & secar: lava y seca 6 kg
- Panel inclinado: máxima ergonomía
- smartFinish: reduce las arrugas facilitando el planchado
- Programas especiales de lavado: automático delicado, delicado/seda, mix, limpieza de tambor, **express 15 min**, lavar & secar 60 min, outdoor+impregnación
- Programas especiales de secado: lavar & secar 60 min
- La mayoría de los programas pueden utilizarse como lavado, como secado o como lavado y secado en un solo ciclo

- Funciones: menos plancha, **varioSpeed**
- Iluminación interior del tambor
- aquaStop* con garantía de por vida en caso de fuga de agua por fallo del sistema
- Paneles laterales antivibración
- Posibilidad de instalación bajo encimera en muebles de altura 86 cm o más
- Consumo de energía por 100 ciclos** de lavado y secado: 306 kWh
- Consumo de agua ponderado por ciclo** de lavado y secado: 82 litros
- Consumo de energía por 100 ciclos** de lavado: 51 kWh
- Consumo de agua ponderado por ciclo** de lavado: 52 litros

Medidas (alto x ancho x fondo sin puerta)

- Dimensiones del aparato: 84,8 x 59,8 x 59 cm

Disponibilidad estimada abril 2024

Lavadora-secadora sin i-Dos



WN34A1V0ES

EAN: 4242003920138

Blanco

Precio de ref.

1.015 €

iQ300 (Top)

[Ver planos →](#)[Ver tablas →](#)**Prestaciones**

- Motor iQdrive™ con 10 años de garantía
- Capacidad de lavado/secado: 9/5 kg
- Velocidad máx. de centrifugado: 1.400 r.p.m.
- Tecnología waterPerfect™ plus: gestión inteligente del agua
- Sensor 3G
- Display LED con recomendación de carga
- Función Lavar & secar: lava y seca 5 kg
- Panel inclinado: máxima ergonomía
- Programas especiales de lavado: delicado/seda, mix, **express 15 min**, lavar & secar 60 min, camisetas/business
- Programas especiales de secado: myTime Dry, lavar & secar 60 min
- La mayoría de los programas pueden utilizarse como lavado, como secado o como lavado y secado en un solo ciclo

- Funciones: menos plancha, **varioSpeed**, pausa+carga
- Iluminación interior del tambor
- aquaStop* con garantía de por vida en caso de fuga de agua por fallo del sistema
- Paneles laterales antivibración
- Condensador autolimpiante
- Posibilidad de instalación bajo encimera en muebles de altura 86 cm o más
- Consumo de energía por 100 ciclos** de lavado y secado: 322 kWh
- Consumo de agua ponderado por ciclo** de lavado y secado: 74 litros
- Consumo de energía por 100 ciclos** de lavado: 57 kWh
- Consumo de agua ponderado por ciclo** de lavado: 46 litros

Medidas (alto x ancho x fondo sin puerta)

- Dimensiones del aparato: 84,8 x 59,8 x 59 cm

Lavadoras totalmente integrables



WI14W542ES

EAN: 4242003923085

Blanco

Precio de ref.

1.199 €

iQ700 (Top)

[Ver planos →](#)[Ver tablas →](#)

Prestaciones

- Motor iQdrive™ con 10 años de garantía
- Capacidad: 8 kg
- Volumen del tambor: 55 l
- Velocidad máx. de centrifugado: 1.400 r.p.m.
- Tecnología waterPerfect™ plus: gestión inteligente del agua
- Sensor 3G
- Display LED con recomendación de carga
- Indicación de tiempo restante, estado de programa y fin diferido hasta 24 horas
- Proyección luminosa: timeLight
- Programas especiales: delicado/seda, camisas/business, edredones, express 15/30 min, limpieza de tambor, mix, outdoor+impregnación, prendas oscuras
- Funciones: pausa+carga, varioSpeed
- Iluminación interior del tambor
- Sistema Cardan: ajuste frontal de nivelación
- aquaStop* con garantía de por vida en caso de fuga de agua por fallo del sistema

- Posibilidad de instalación de puerta del mueble tanto a la derecha como a la izquierda
- Paneles laterales antivibración
- Posibilidad de instalación bajo encimera en muebles de altura 82 cm o más
- Consumo de energía por 100 ciclos**: 62 kWh
- Consumo de agua ponderado por ciclo**: 45 litros

Medidas (alto x ancho x fondo sin puerta)

- Dimensiones del aparato: 81,8 x 59,6 x 55,5 cm



WI12W327ES

EAN: 4242003923078

Blanco

Precio de ref.

1.025 €

iQ500 (Top)

[Ver planos →](#)[Ver tablas →](#)

Prestaciones

- Motor iQdrive™ con 10 años de garantía
- Capacidad: 8 kg
- Volumen del tambor: 55 l
- Velocidad máx. de centrifugado: 1.200 r.p.m.
- Tecnología waterPerfect™ plus: gestión inteligente del agua
- Sensor 3G
- Display LED con recomendación de carga
- Indicación de tiempo restante, estado de programa y fin diferido hasta 24 horas
- Programas especiales: delicado/seda, camisas/business, express 15/30 min, mix
- Funciones: pausa+carga, varioSpeed
- Iluminación interior del tambor
- Sistema Cardan: ajuste frontal de nivelación

- Posibilidad de instalación de puerta del mueble tanto a la derecha como a la izquierda
- Paneles laterales antivibración
- Posibilidad de instalación bajo encimera en muebles de altura 82 cm o más
- Consumo de energía por 100 ciclos**: 62 kWh
- Consumo de agua ponderado por ciclo**: 45 litros

Medidas (alto x ancho x fondo sin puerta)

- Dimensiones del aparato: 81,8 x 59,6 x 55,5 cm



WI12W326ES

EAN: 4242003923061

Blanco

Precio de ref.

969 €

iQ500 (Top)

[Ver planos →](#)[Ver tablas →](#)

Prestaciones

- Motor iQdrive™ con 10 años de garantía
- Capacidad: 7 kg
- Volumen del tambor: 55 l
- Velocidad máx. de centrifugado: 1.200 r.p.m.
- Tecnología waterPerfect™ plus: gestión inteligente del agua
- Sensor 3G
- Display LED con recomendación de carga
- Indicación de tiempo restante, estado de programa y fin diferido hasta 24 horas
- Programas especiales: delicado/seda, camisas/business, express 15/30 min, mix
- Funciones: pausa+carga, varioSpeed
- Iluminación interior del tambor
- Sistema Cardan: ajuste frontal de nivelación

- Posibilidad de instalación de puerta del mueble tanto a la derecha como a la izquierda
- Paneles laterales antivibración
- Posibilidad de instalación bajo encimera en muebles de altura 82 cm o más
- Consumo de energía por 100 ciclos**: 59 kWh
- Consumo de agua ponderado por ciclo**: 43 litros

Medidas (alto x ancho x fondo sin puerta)

- Dimensiones del aparato: 81,8 x 59,6 x 55,5 cm

Lavadoras-secadoras totalmente integrables



WK14D543ES

EAN: 4242003941058

Blanco

Precio de ref.

1.725 €

iQ500 (Top)

[Ver planos →](#)[Ver tablas →](#)

Prestaciones

- Capacidad de lavado/secado: 7/4 kg
- Velocidad máx. de centrifugado: 1.400 r.p.m.
- Sistema Cardan: ajuste frontal de nivelación
- Display LED
- Indicación de tiempo restante, estado de programa y fin diferido hasta 24 horas
- Programas especiales: delicado/seda, mix, outdoor, camisas/bussines, secar intensivo, secar delicado, retirar pelusas, nocturno, express 15 min
- Programa nonStop: lava y seca 4 kg
- aquaStop* con garantía de por vida en caso de fuga de agua por fallo del sistema
- Función: menos plancha
- Señal acústica de fin de programa
- Posibilidad de instalación de puerta del mueble tanto a la derecha como a la izquierda

- Posibilidad de instalación bajo encimera en muebles de altura 82 cm o más
- Consumo de energía por 100 ciclos** de lavado y secado: 266 kWh
- Consumo de agua ponderado por ciclo** de lavado y secado: 68 litros
- Consumo de energía por 100 ciclos** de lavado: 77 kWh
- Consumo de agua ponderado por ciclo** de lavado: 44 litros

Medidas (alto x ancho x fondo sin puerta)

- Dimensiones del aparato: 82 x 59,5 x 56 cm



WK12D322ES

EAN: 4242003884287

Blanco

Precio de ref.

1.419 €

iQ300 (Top)

[Ver planos →](#)[Ver tablas →](#)

Prestaciones

- Capacidad de lavado/secado: 7/4 kg
- Velocidad máx. de centrifugado: 1.200 r.p.m.
- Display LED
- Indicación de tiempo restante, estado de programa y fin diferido hasta 24 horas
- Programas especiales: delicado/seda, secar delicado, retirar pelusas
- Programa nonStop: lava y seca 4 kg
- Función: menos plancha
- Señal acústica de fin de programa
- Posibilidad de instalación de puerta del mueble tanto a la derecha como a la izquierda

- Posibilidad de instalación bajo encimera en muebles de altura 82 cm o más
- Consumo de energía por 100 ciclos** de lavado y secado: 266 kWh
- Consumo de agua ponderado por ciclo** de lavado y secado: 68 litros
- Consumo de energía por 100 ciclos** de lavado: 77 kWh
- Consumo de agua ponderado por ciclo** de lavado: 44 litros

Medidas (alto x ancho x fondo sin puerta)

- Dimensiones del aparato: 82 x 59,5 x 56 cm

Accesorios lavado



WZ20430

EAN: 4242003376485

Precio de ref.

25 €



WZ10131

EAN: 4242003866207

Precio de ref.

25 €

Protector para lavadora

- Es posible quitar la tapa superior de algunos modelos de lavadoras y secadoras, de forma que se puedan instalar bajo encimera en muebles de altura 82 cm o más. Los protectores metálicos sustituyen a la tapa para evitar la entrada de agua o suciedad al interior del aparato.
- Válido para modelos: WU14UT6KES, WU14UT62ES

Extensión de tubo de entrada de agua

- Longitud: 2,5 m
- Válido para todos los modelos de lavadoras

Secadoras con bomba de calor



WQ46B2C0ES

EAN: 4242003934388

Blanco

Precio de ref.
1.355 €

iQ700 (Top)

[Ver planos →](#)

[Ver tablas →](#)



Prestaciones

- Un 10% más eficiente que el etiquetado A+++
- Se conecta a tu móvil vía Home Connect
- Opciones destacadas vía app: asistente de energía, sincronización con lavadora, diagnóstico remoto y control por voz*
- Capacidad: 9 kg
- Condensador autolimpiante
- directTouch Plus: elegante panel inclinado para un control intuitivo
- Control electrónico de secado autoDry: sensor de humedad
- Indicación de tiempo restante, estado de programa y fin diferido hasta 24 horas
- smartFinish: reduce las arrugas facilitando el planchado
- Programas especiales: camisas, algodón Eco, express 40 min, intelligentDry, programa nocturno, ropa de cama, outdoor, mix, secado con cesto, temporizado caliente, toallas
- Funciones: varioSpeed, pausa+carga, myFavourite, media carga

- Ciclo especial de enfriamiento antiarrugas de 120 min tras la finalización del programa
- Iluminación interior del tambor
- Tambor de acero inoxidable
- Posibilidad de conexión a desagüe
- Paneles laterales antivibración
- Posibilidad de instalación bajo encimera en muebles de altura 85 cm o más

Accesorios

- Incluidos: cesto extraíble para lana, zapatillas y prendas especiales, tubo para conexión a desagüe
- Opcionales: kit de unión WZ27500 (con mesa extraíble) y WZ27510 (sin mesa)

Medidas (alto x ancho x fondo sin puerta)

- Dimensiones del aparato: 84,2 x 59,8 x 61,3 cm



WQ35G2D0ES

EAN: 4242003912195

Blanco

Precio de ref.
1.055 €

iQ500 (Top)

[Ver planos →](#)

[Ver tablas →](#)

Prestaciones

- Capacidad: 8 kg
- Display LED
- Condensador autolimpiante
- Control electrónico de secado: sensor de humedad
- Indicación de tiempo restante, estado de programa y fin diferido hasta 24 horas
- Programas especiales: almohadas, camisas, express 40 min, higiene, lencería, microfibras, mix, ropa de cama, secado con cesto, temporizado caliente, toallas
- Funciones: media carga, pausa+carga
- Ciclo especial de enfriamiento antiarrugas de 60 min tras la finalización del programa

- Iluminación interior del tambor
- Tambor de acero inoxidable
- Posibilidad de conexión a desagüe
- Paneles laterales antivibración
- Posibilidad de instalación bajo encimera en muebles de altura 84,2 cm o más
- Consumo de energía anual: 176 kWh

Accesorios

- Incluido: tubo para conexión a desagüe
- Opcionales: kit de unión WZ27400 (con mesa extraíble), WZ27410 (sin mesa). Cesto extraíble para lana, zapatillas y prendas especiales WZ20600

Medidas (alto x ancho x fondo sin puerta)

- Dimensiones del aparato: 84,2 x 59,8 x 61,3 cm



WQ45G2A0ES

EAN: 4242003911143

Blanco

Precio de ref.
1.095 €

Q500 (Top)

[Ver planos →](#)

[Ver tablas →](#)

Prestaciones

- Capacidad: 9 kg
- Condensador autolimpiante
- Display LED
- Control electrónico de secado: sensor de humedad
- Indicación de tiempo restante, estado de programa y fin diferido hasta 24 horas
- Programas especiales: almohadas, camisas, express 40 min, higiene, lencería, microfibras, mix, secado con cesto, temporizado caliente, toallas
- Funciones: media carga, pausa+carga

- Ciclo especial de enfriamiento antiarrugas de 60 min tras la finalización del programa
- Iluminación interior del tambor
- Tambor de acero inoxidable
- Posibilidad de conexión a desagüe
- Paneles laterales antivibración
- Posibilidad de instalación bajo encimera en muebles de altura 85 cm o más
- Consumo de energía anual: 258 kWh

Accesorios

- Incluidos: cesto extraíble para lana, zapatillas y prendas especiales, tubo para conexión a desagüe
- Opcionales: kit de unión WZ27400 (con mesa extraíble), WZ27410 (sin mesa)

Medidas (alto x ancho x fondo sin puerta)

- Dimensiones del aparato: 84,2 x 59,8 x 61,3 cm



WQ33G2D0ES

EAN: 4242003907412

Blanco

Precio de ref.
1.035 €

iQ500 (Top)

[Ver planos →](#)

[Ver tablas →](#)

Prestaciones

- Capacidad: 8 kg
- Display LED
- Filtro de fácil limpieza
- Control electrónico de secado: sensor de humedad
- Indicación de tiempo restante, estado de programa y fin diferido hasta 24 horas
- Programas especiales: camisas, express 40 min, lencería, microfibras, mix, acabado lana, temporizado caliente, toallas, seco para guardar, seco para guardar eco
- Ciclo especial de enfriamiento antiarrugas de 60 min tras la finalización del programa
- Funciones: pausa+carga

- Iluminación interior del tambor
- Tambor de acero inoxidable
- Posibilidad de conexión a desagüe
- Paneles laterales antivibración
- Posibilidad de instalación bajo encimera en muebles de altura 85 cm o más
- Consumo de energía anual: 176 kWh

Accesorios

- Incluidos: cesto extraíble para lana, zapatillas y prendas especiales, tubo para conexión a desagüe
- Opcionales: kit de unión WZ27400 (con mesa extraíble), WZ27410 (sin mesa)

Medidas (alto x ancho x fondo sin puerta)

- Dimensiones del aparato: 84,2 x 59,8 x 61,3 cm



WQ45G200ES

EAN: 4242003909546

Blanco

Precio de ref.
1.035 €

iQ500 (Top)

[Ver planos →](#)

[Ver tablas →](#)

Prestaciones

- Capacidad: 9 kg
- Condensador autolimpiante
- Display LED
- Control electrónico de secado: sensor de humedad
- Indicación de tiempo restante, estado de programa y fin diferido hasta 24 horas
- Programas especiales: almohadas, camisas, express 40 min, higiene, lencería, microfibras, mix, secado con cesto, temporizado caliente, toallas
- Funciones: media carga, pausa+carga

- Ciclo especial de enfriamiento antiarrugas de 60 min tras la finalización del programa
- Iluminación interior del tambor
- Tambor de acero inoxidable
- Posibilidad de conexión a desagüe
- Paneles laterales antivibración
- Posibilidad de instalación bajo encimera en muebles de altura 85 cm o más
- Consumo de energía anual: 258 kWh

Accesorios

- Incluidos: cesto extraíble para lana, zapatillas y prendas especiales, tubo para conexión a desagüe
- Opcionales: kit de unión WZ27400 (con mesa extraíble), WZ27410 (sin mesa)

Medidas (alto x ancho x fondo)

- Dimensiones del aparato: 84,2 x 59,8 x 61,3 cm



WT43HV91ES

EAN: 4242003938317

Blanco

Precio de ref.
969 €

iQ300

[Ver planos →](#)

[Ver tablas →](#)

Prestaciones

- Capacidad: 8 kg
- Display LED
- Filtro de fácil limpieza
- Control electrónico de secado: sensor de humedad
- Indicación de tiempo restante, estado de programa y fin diferido hasta 24 horas
- Programas especiales: camisas, express 40 min, lencería, microfibras, mix, acabado lana, temporizado caliente, toallas, seco para guardar, seco para guardar eco
- Ciclo especial de enfriamiento antiarrugas de 60 min tras la finalización del programa
- Funciones: pausa+carga

- Iluminación interior del tambor
- Tambor de acero inoxidable
- Posibilidad de conexión a desagüe
- Paneles laterales antivibración
- Posibilidad de instalación bajo encimera en muebles de altura 85 cm o más
- Consumo de energía anual: 236 kWh

Accesorios

- Opcionales: kit de unión WZ20400 (con mesa extraíble), WZ11410 (sin mesa). Tubo de conexión a desagüe WZ10131

Medidas (alto x ancho x fondo sin puerta)

- Dimensiones del aparato: 84,2 x 59,8 x 61,3 cm

*Actualmente esta función está disponible con el Asistente de Google y Amazon Alexa.

Top: selección de los productos más diferenciales de Siemens.

Clase de eficiencia energética en un rango de A+++ (valor más eficiente) a D (valor menos eficiente). Reglamento delegado (UE) n° 392/2012 de la Comisión de 1 de marzo de 2012 por el que se complementa la Directiva 2010/30/UE del Parlamento Europeo y del Consejo respecto del etiquetado energético de las secadoras de tambor domésticas.

Para más información consultar siemens-home.bsh-group.es.

Accesorios secado

Kit de unión

Este accesorio se emplea para el montaje en columna de cualquier lavadora de carga frontal de este catálogo con una secadora. Existen diferentes modelos para los diferentes tipos de secadoras, con y sin mesa extraíble. Para instalar los electrodomésticos en columna la lavadora debe instalarse abajo y la secadora arriba.



WZ27500
EAN: 4242003927120
Precio de ref. **105 €**

Kit de unión con mesa extraíble

- Válido para el modelo **WQ46B2COES**
- Dimensiones de producto (alto x ancho x fondo) sin embalaje: 44 x 596 x 570 mm

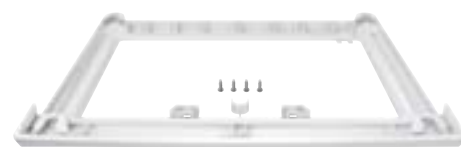

WZ27510
EAN: 4242003927137
Precio de ref. **19 €**

Kit de unión sin mesa extraíble

- Válido para el modelo **WQ46B2COES**
- Dimensiones de producto (alto x ancho x fondo) sin embalaje: 37 x 570 x 563 mm



WZ27400
EAN: 4242003804469
Precio de ref. **105 €**

Kit de unión con mesa extraíble

- Válido para todos los modelos menos **WQ46B2COES**
- Dimensiones de producto (alto x ancho x fondo) sin embalaje: 42,4 x 595,5 x 574,3 mm



WZ27410
EAN: 4242003773093
Precio de ref. **19 €**

Kit de unión sin mesa extraíble

- Válido para todos los modelos menos **WQ46B2COES**
- Dimensiones de producto (alto x ancho x fondo) sin embalaje: 34,6 x 593 x 556 mm



WZ20400
EAN: 4242003569993
Precio de ref. **105 €**

Kit de unión con mesa extraíble

- Válido para el modelo **WT43HV91ES**
- Dimensiones de producto (alto x ancho x fondo) sin embalaje: 42,4 x 595,5 x 574,3 mm



WZ11410
EAN: 4242003641866
Precio de ref. **19 €**

Kit de unión sin mesa extraíble

- Válido para el modelo **WT43HV91ES**
- Dimensiones de producto (alto x ancho x fondo) sin embalaje: 30,4 x 593 x 562,6 mm



WZ20600
EAN: 4242003678336
Precio de ref. **29 €**

Cesto para secadora

- Válido para la secadora **WQ35G2D0ES**



Hornos

Compactos y microondas

Placas

Extracción

Lavado y secado

Lavavajillas

Frío y congelación

Información técnica

Prestaciones de producto	65	→
Resumen de gama	67	→
Fichas de producto	69	→
Accesorios	73	→
Modos Demo	95	→
Planos de instalación	108	→
Tablas técnicas	124	→

Ahorra hasta un 43 % de energía

Los lavavajillas son una alternativa al lavado a mano respetuosa con el medioambiente. Son capaces de ahorrar más de 30 litros¹ de agua en cada ciclo, en comparación con el lavado a mano de la misma carga. La gama de lavavajillas Siemens cuenta con un 80 % de modelos con etiquetados A, B y C, que ahorran hasta un 43 % de energía² y gastan desde solo 9 litros por ciclo.

▶ Nuestro patentado sistema de secado por zeolitas[®], asegura resultados de secado excelentes con el mínimo consumo de energía. Las zeolitas son minerales que absorben la humedad de forma natural y desprenden calor, permitiendo secar a temperaturas más bajas. Estas se regeneran al finalizar el ciclo, quedando listas para utilizar en la siguiente fase de secado. Algunos modelos sin zeolitas[®] permiten configurar la apertura de la puerta automáticamente al finalizar el programa. Una vez terminado el ciclo, la puerta se abre para terminar de secar la vajilla de forma natural, permitiendo ahorrar energía. Esto facilita la descarga, ya que la vajilla no está caliente al finalizar el proceso.

🌐 Gracias a sus sensores, los lavavajillas de Siemens pueden controlar y ajustar de forma automática el consumo de agua, su temperatura y la duración del ciclo del lavado. Estos sensores recogen información sobre la temperatura, la cantidad de agua y jabón, el nivel de suciedad de la vajilla o el volumen de carga.

BLOG Con el **Asistente de energía**, puedes visualizar en la aplicación las horas en las que el precio de la energía es más bajo, ahorrando en tu factura de la luz y contribuyendo a un consumo más sostenible.

¹Fuente: Euromonitor, volumen de ventas, 2018

²Comparativa frente a clase E en electrodomésticos de las mismas características. Datos de consumo de energía por ciclo, declarados en la etiqueta energética de cada producto.

Nueva Gama
 **Lavavajillas**

Ideal para cocinas abiertas

Adaptados a las tendencias actuales del diseño, los lavavajillas integrables con **puerta deslizante** permiten instalaciones en alto, puertas de mayor altura y zócalos reducidos desde los 5 cm, y sus robustas bisagras resisten hasta 11 kg de peso. Además, son supersilenciosos, por lo que son ideales para tu cocina abierta al salón.

Los modelos integrables con **apertura asistida openAssist** pueden instalarse sin tirador para una integración completa en la cocina: una ligera presión en la puerta es suficiente para abrir el lavavajillas y acceder a su amplio interior.

Los lavavajillas con puerta fija cuentan con **timeLight®**: una proyección luminosa en el suelo que permite conocer toda la información necesaria sobre el ciclo de lavado. Para modelos con puerta deslizante, la **iluminación lateral azul sideLight®** o el **punto de luz LED infoLight®** indican que el lavavajillas está en funcionamiento.

Tanto en la gama de libre instalación como en la de integración, algunos modelos incorporan una **iluminación interior emotionLight®** en color azul, que aporta un toque único a la cocina y facilita la carga y descarga evitando que pequeños utensilios puedan quedarse olvidados en el interior del lavavajillas.



Todo cabe, hasta los platos más grandes

Los **lavavajillas XXL de 86,5 cm de alto** ofrecen un **10 % más de capacidad** interior en comparación con un lavavajillas de medidas estándar, permitiendo la colocación de utensilios más grandes y **platos de hasta 33 cm de diámetro** en la cesta inferior.

Gracias al sistema rackMatic, la cesta superior es regulable en tres alturas. Esta posibilidad de ajuste junto con las diversas varillas y piezas plegables ofrecen una flexibilidad total en la colocación de tu vajilla. Todas las piezas móviles están marcadas en color azul para que su uso sea totalmente intuitivo.

Elige si prefieres colocar tus cubiertos fácilmente en un cestillo en la cesta inferior, o de forma perfectamente ordenada en una **tercera bandeja**. ¿Conoces la **tercera cesta**? Este accesorio opcional sustituye a la tercera bandeja y permite colocar piezas de menaje de mayor volumen, como tazas o espátulas, dejando mayor espacio de almacenaje en el resto de cestas. En la zona derecha se pueden depositar cuchillos con mayor seguridad. Esta zona puede desplazarse para colocar vasos o copas de mayor altura en la cesta superior.



Tu vajilla reluciente en 59 minutos

Los programas rápidos de los lavavajillas Siemens te brindan la posibilidad de tener tu vajilla limpia y seca en menos de una hora. ¿Te ha surgido un imprevisto? La **función varioSpeed+** permite acortar el tiempo del programa una vez iniciado el ciclo.

Con la **glassZone** y el sistema **brilliantShine** puedes lavar tus copas más delicadas en el lavavajillas. Seis boquillas de pulverización integradas en la cesta superior aseguran un suministro de agua continuo pero suave en el interior de la copa, permitiendo resultados brillantes sin dañar los materiales más sensibles.



BLOG

Un nuevo nivel de inteligencia

Lavavajillas con inteligencia artificial

Da la bienvenida al futuro con la **gama 100 % conectada** de lavavajillas Siemens. Gracias a la aplicación Home Connect, puedes controlar tu lavavajillas desde tu móvil, tablet o incluso a través de un comando de voz*. Prográmalo para que termine cuando llegues a casa, configura tu **programa favorito** para tenerlo fácilmente accesible o **recibe una notificación** en tu móvil cuando el ciclo haya finalizado.

Desde la app puedes **descargar programas adicionales**, como ciclos más rápidos, un programa más silencioso, o uno más intensivo para aquellas vajillas más sucias. Además, los nuevos programas y funciones desarrollados en los próximos años, estarán disponibles en tu lavavajillas simplemente actualizando la aplicación. Tu electrodoméstico siempre actualizado.









¿No sabes qué programa es el más adecuado para la vajilla que has introducido? Indica en la app el tipo de vajilla que quieres lavar y el resultado deseado, y esta **te recomendará el programa óptimo** para tus necesidades. Con el **Programa Inteligente** de Siemens, añade tu opinión sobre la rapidez, la limpieza y los resultados de secado al finalizar el programa y el lavavajillas ajustará la configuración para el siguiente ciclo, consiguiendo un programa optimizado a tus gustos y necesidades. Además, puedes visualizar desde tu móvil los valores de agua, energía y tiempo consumido.

Y si algo no funciona correctamente, el Servicio Técnico Oficial puede conectarse a tu lavavajillas para **diagnosticar el problema de forma remota**, evitando visitas innecesarias.



*Actualmente esta función está disponible con el Asistente de Google y Amazon Alexa.

Lavavajillas

		iQ700	iQ500	iQ300	
Ancho		Zeolitas® y 3ª bandeja varioDrawer		3ª bandeja varioDrawer	
		Zeolitas® y 3ª bandeja varioDrawer		Sin 3ª bandeja	
Lavavajillas libre instalación	60 cm	 <p>SN27TI00CE Precio ref. 1.775 €</p>	 <p>SN25ZI07CE Precio ref. 1.239 €</p>	 SN23EI03ME Precio ref. 989 €  SN23EW03ME Precio ref. 895 €	 SN23EI03KE Precio ref. 939 €  SN23EW03KE Precio ref. 825 €
	45 cm		 <p>SR25YI04ME Precio ref. 1.099 €</p>	 SR23EI24ME Precio ref. 895 €	 SR23EW24KE Precio ref. 719 €

		iQ500
Alto		Ancho 60 cm
Lavavajillas modulares	60 cm	 <p>SC76M542EU Precio ref. 939 €</p>
	45 cm	 <p>SK75M522EU Precio ref. 799 €</p>

Top: selección de los productos más diferenciales de Siemens.

Hornos

Compactos y microondas

Placas

Extracción

Lavado y secado

Lavavajillas

Frío y congelación

Información técnica

Lavavajillas

		iQ700		iQ500		iQ300		iQ100
Ancho	Alto	Puerta deslizante	Puerta fija	Puerta deslizante	Puerta fija	Puerta deslizante	Puerta fija	Puerta fija
Lavavajillas integrables	86,5 cm		 SX87TX00CE Precio ref. 1.805 €	 SX75ZX07CE Precio ref. 1.495 €	 SX65ZX07CE Precio ref. 1.379 €	 SX73EX01CE Precio ref. 1.149 €	 SX63HX01CE Precio ref. 1.055 €	
		60 cm	 SN97TX00CE Precio ref. 1.805 €	 SN87TX00CE Precio ref. 1.745 €	 SN75ZX07CE Precio ref. 1.435 €	 SN65ZX07CE Precio ref. 1.319 €	 SN73EX01CE Precio ref. 1.089 €	 SN63HX01CE Precio ref. 999 €
	81,5 cm					 SN73HX10VE Precio ref. 999 €		
		45 cm				 SR65YX04ME Precio ref. 1.139 €	 SR93EX24LE Precio ref. 895 €	 SR63EX24KE Precio ref. 819 €
	81,5 cm							

Top: selección de los productos más diferenciales de Siemens.

Lavavajillas 60 cm



SN27T100CE

EAN: 4242003946541

Acero antihuellas

Precio de ref.
1.775 €

iQ700 (Top)

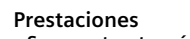
[Ver tablas →](#)

SN25ZI07CE

EAN: 4242003940914

Acero antihuellas

Precio de ref.
1.239 €

iQ500 (Top)

[Ver tablas →](#)

SN23EI03ME

EAN: 4242003936320

Acero antihuellas

Precio de ref.
989 €

iQ300

[Ver tablas →](#)

SN23EI03KE

EAN: 4242003936313

Acero antihuellas

Precio de ref.
939 €

iQ300

[Ver tablas →](#)

Prestaciones

- Se conecta a tu móvil vía Home Connect
- Opciones destacadas vía app: asistente de energía, programa inteligente, descarga de programas adicionales, diagnóstico remoto y control por voz*
- Sistema de secado con zeolitas®
- Sistema brilliantShine: programa brilliantShine y glassZone
- 3ª bandeja varioDrawer Pro
- Capacidad: 14 servicios
- Display TFT con imágenes y touchControl interior
- Función "i" para información adicional y acceso a ajustes
- 8 programas de lavado: eco 50°C, automático, brillanteShine 40°C, silencio 50°C, prelavado
- Configuración de Favorito
- 4 funciones: extra brillo, zona intensiva, higiene plus, varioSpeed+
- Función silence on demand vía App HC

- Apertura automática de puerta autoOpen Dry vía ajustes y vía App Home Connect
- Programa especial limpieza de la cuba 2.0
- Programación de inicio diferido hasta 24 horas
- Iluminación interior azul: emotionLight®
- Equipamiento flexComfort Pro
- Cesta superior rackMatic regulable en 3 alturas
- Sistema de deslizamiento avanzado en cesta superior y freno en cesta inferior
- Varillas abatibles
- Motor iQdrive™
- 10 años de garantía de la cuba
- aquaStop** con garantía de por vida en caso de fuga de agua por fallo del sistema
- Consumo de agua por ciclo: 9,5 litros
- Consumo de energía por 100 ciclos: 54 kWh
- Lavavajillas extra silencioso: 44 dB

Accesorios opcionales:

- SZ36RB04 + SZ73100

Medidas (alto x ancho x fondo) en mm

- Dimensiones del aparato: 845 x 600 x 600

Prestaciones

- Se conecta a tu móvil vía Home Connect
- Opciones destacadas vía app: asistente de energía, descarga de programas adicionales, diagnóstico remoto y control por voz*
- Sistema de secado con zeolitas®
- Sistema brilliantShine: programa brilliantShine y glassZone
- 3ª bandeja varioDrawer
- Capacidad: 14 servicios
- Display digital
- 8 programas de lavado: eco 50°C, automático, intenso 70°C, rápido 60°C, rápido 45°C, brillanteShine 40°C, silencio 50°C, prelavado
- Configuración de Favorito
- 3 funciones: extra brillo, zona intensiva, varioSpeed+
- Función silence on demand vía App HC

- Programa especial limpieza de la cuba 2.0
- Programación de inicio diferido hasta 24 horas
- Iluminación interior azul: emotionLight®
- Equipamiento flexComfort
- Cesta superior rackMatic regulable en 3 alturas
- Sistema de deslizamiento avanzado en cesta superior y freno en cesta inferior
- Varillas abatibles
- Motor iQdrive™
- 10 años de garantía de la cuba
- aquaStop** con garantía de por vida en caso de fuga de agua por fallo del sistema
- Consumo de agua por ciclo: 9 litros
- Consumo de energía por 100 ciclos: 65 kWh
- Lavavajillas extra silencioso: 40 dB

Accesorios opcionales:

- SZ36RB04 + SZ73100

Medidas (alto x ancho x fondo) en mm

- Dimensiones del aparato: 845 x 600 x 600

Prestaciones

- Se conecta a tu móvil vía Home Connect
- Opciones destacadas vía app: asistente de energía, descarga de programas adicionales, diagnóstico remoto y control por voz*
- 3ª bandeja varioDrawer
- Capacidad: 14 servicios
- Display digital
- 6 programas de lavado: eco 50°C, automático, intenso 70°C, 1 hora 65°C, rápido 45°C, prelavado
- Configuración de Favorito
- 3 funciones: zona intensiva, media carga, varioSpeed+
- Función silence on demand vía App HC
- Apertura automática de puerta autoOpen Dry vía ajustes y vía App Home Connect
- Programa especial limpieza de la cuba 2.0
- Programación de inicio diferido hasta 24 horas
- Cesta superior rackMatic regulable en 3 alturas
- Varillas abatibles
- Freno en cesta inferior
- Motor iQdrive™

- 10 años de garantía de la cuba
- aquaStop** con garantía de por vida en caso de fuga de agua por fallo del sistema
- Consumo de agua por ciclo: 9 litros
- Consumo de energía por 100 ciclos: 65 kWh
- Lavavajillas extra silencioso: 42 dB

Accesorios opcionales:

- SZ36RB04 + SZ73100

Medidas (alto x ancho x fondo) en mm

- Dimensiones del aparato: 845 x 600 x 600



SN23EW03ME

EAN: 4242003936641

Blanco iQ300

Precio de ref.
895 €

Prestaciones

- Se conecta a tu móvil vía Home Connect
- Opciones destacadas vía app: asistente de energía, descarga de programas adicionales, diagnóstico remoto y control por voz*
- Capacidad: 13 servicios
- Display digital
- 6 programas de lavado: eco 50°C, automático, intenso 70°C, 1 hora 65°C, rápido 45°C, prelavado
- Configuración de Favorito
- 3 funciones: zona intensiva, media carga, varioSpeed+
- Función silence on demand vía App HC
- Apertura automática de puerta autoOpen Dry vía ajustes y vía App Home Connect
- Programa especial limpieza de la cuba 2.0
- Programación de inicio diferido hasta 24 horas
- Cesta superior rackMatic regulable en 3 alturas
- Varillas abatibles
- Freno en cesta inferior
- Motor iQdrive™

- 10 años de garantía de la cuba
- aquaStop** con garantía de por vida en caso de fuga de agua por fallo del sistema
- Consumo de agua por ciclo: 9 litros
- Consumo de energía por 100 ciclos: 64 kWh
- Lavavajillas extra silencioso: 42 dB

Medidas (alto x ancho x fondo) en mm

- Dimensiones del aparato: 845 x 600 x 600



SN23EW03KE

EAN: 4242003936337

Blanco iQ300

Precio de ref.
825 €

Lavavajillas 45 cm

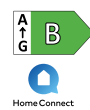

Home Connect



SR25YI04ME

EAN: 4242003941614

Acero antihuellas

Precio de ref.
1.099 €

iQ500 (Top)

[Ver tablas →](#)

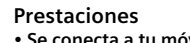

Home Connect



SR23EI24ME

EAN: 4242003945179

Acero antihuellas

Precio de ref.
895 €

iQ300

[Ver tablas →](#)



Home Connect



SR23EW24KE

EAN: 4242003944172

Blanco

Precio de ref.
719 €

iQ300

[Ver tablas →](#)

[Ver tablas →](#)

Prestaciones

- Se conecta a tu móvil vía Home Connect
- **Opciones destacadas vía app:** asistente de energía, descarga de programas adicionales, diagnóstico remoto y control por voz*
- **Sistema de secado con zeolitas®**
- **3* bandeja varioDrawer Pro**
- Capacidad: 10 servicios
- Display digital
- 6 programas de lavado: eco 50°C, **automático**, intensivo 70°C, rápido 60°C, brilliantShine 40°C, prelavado
- Configuración de Favorito
- 3 funciones: extra brillo, zona intensiva, **varioSpeed+**
- Función silence on demand vía App HC
- Apertura automática de puerta **autoOpen Dry**
- Programa especial limpieza de la cuba 2.0
- Programación de inicio diferido hasta 24 horas
- **Iluminación interior azul: emotionLight®**
- Cesta superior rackMatic regulable en 3 alturas
- Varillas abatibles
- Freno en cesta inferior

Prestaciones

- Se conecta a tu móvil vía Home Connect
- **Opciones destacadas vía app:** asistente de energía, descarga de programas adicionales, diagnóstico remoto y control por voz*
- **3* bandeja varioDrawer**
- Capacidad: 10 servicios
- Display digital
- 6 programas de lavado: eco 50°C, **automático**, intensivo 70°C, 1 hora 65°C, rápido 45°C, prelavado
- Configuración de Favorito
- 3 funciones: zona intensiva, higiene plus, **varioSpeed+**
- Función silence on demand vía App HC
- Apertura automática de puerta **autoOpen Dry** vía ajustes y vía App Home Connect
- Programa especial limpieza de la cuba 2.0
- Programación de inicio diferido hasta 24 horas
- Cesta superior rackMatic regulable en 3 alturas
- Varillas abatibles
- Freno en cesta inferior

Prestaciones

- Se conecta a tu móvil vía Home Connect
- **Opciones destacadas vía app:** asistente de energía, descarga de programas adicionales, diagnóstico remoto y control por voz*
- Capacidad: 10 servicios
- Display digital
- 6 programas de lavado: eco 50°C, **automático**, intensivo 70°C, 1 hora 65°C, rápido 45°C, prelavado
- Configuración de Favorito
- 3 funciones: zona intensiva, higiene plus, **varioSpeed+**
- Función silence on demand vía App HC
- Apertura automática de puerta **autoOpen Dry** vía ajustes y vía App Connect
- Programa especial limpieza de la cuba 2.0
- Programación de inicio diferido hasta 24 horas
- Cesta superior rackMatic regulable en 3 alturas
- Varillas abatibles
- Freno en cesta inferior

- Motor iQdrive™
- **10 años de garantía de la cuba**
- aquaStop** con garantía de por vida en caso de fuga de agua por fallo del sistema
- **Consumo de agua por ciclo: 8,5 litros**
- Consumo de energía por 100 ciclos: 51 kWh
- Lavavajillas extra silencioso: 43 dB

Medidas (alto x ancho x fondo) en mm

- Dimensiones del aparato: 845 x 450 x 600

- Motor iQdrive™
- **10 años de garantía de la cuba**
- aquaStop** con garantía de por vida en caso de fuga de agua por fallo del sistema
- **Consumo de agua por ciclo: 8,9 litros**
- Consumo de energía por 100 ciclos: 59 kWh
- Lavavajillas extra silencioso: 44 dB

Medidas (alto x ancho x fondo) en mm

- Dimensiones del aparato: 845 x 450 x 600

- Motor iQdrive™
- **10 años de garantía de la cuba**
- aquaStop** con garantía de por vida en caso de fuga de agua por fallo del sistema
- **Consumo de agua por ciclo: 8,9 litros**
- Consumo de energía por 100 ciclos: 59 kWh
- Lavavajillas extra silencioso: 44 dB

Medidas (alto x ancho x fondo) en mm

- Dimensiones del aparato: 845 x 450 x 600

Lavavajillas modulares

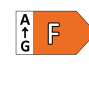

Home Connect



SC76M542EU

EAN: 4242003872925

Acero

Precio de ref.
939 €

iQ500 (Top)

[Ver planos →](#)

[Ver tablas →](#)



Home Connect



SK75M522EU

EAN: 4242003845424

Acero

Precio de ref.
799 €

iQ500

[Ver planos →](#)

[Ver tablas →](#)

Prestaciones

- Capacidad: 7 servicios
- Display digital
- 6 programas de lavado: intensivo 70°C, **automático** 45-65°C, eco 50°C, delicado 40°C, **rápido 45°C**, prelavado
- 4 funciones: zona intensiva, extra secado, **varioSpeed+**, higiene plus
- Programación de inicio diferido hasta 24 horas
- Varillas abatibles en cesta inferior
- Perfiles de enmarcación interior en acero
- **10 años de garantía de la cuba**
- Cuba mixta de acero inoxidable y base Polinox®

- Motor iQdrive™
- aquaStop** con garantía de por vida en caso de fuga de agua por fallo del sistema
- Consumo de agua por ciclo: 9 litros
- Consumo de energía por 100 ciclos: 67 kWh
- Lavavajillas extra silencioso: 47 dB

Medidas (alto x ancho x fondo) en mm

- Dimensiones del aparato: 595 x 595 x 500

Prestaciones

- Capacidad: 6 servicios
- Display digital
- 5 programas de lavado: intensivo 70°C, **automático** 45-65°C, eco 50°C, delicado 40°C, **rápido 45°C**
- 2 funciones: **varioSpeed+**, higiene plus
- Programación de inicio diferido hasta 24 horas
- Varillas abatibles en cesta inferior
- Perfiles de enmarcación interior en acero
- **10 años de garantía de la cuba**
- Cuba mixta de acero inoxidable y base Polinox®

- Motor iQdrive™
- aquaStop** con garantía de por vida en caso de fuga de agua por fallo del sistema
- Consumo de agua por ciclo: 8 litros
- Consumo de energía por 100 ciclos: 61 kWh
- Lavavajillas extra silencioso: 49 dB

Medidas (alto x ancho x fondo) en mm

- Dimensiones del aparato: 454 x 595 x 500

*Actualmente esta función está disponible con el Asistente de Google y Amazon Alexa

**Ver términos de la garantía en www.siemens-home.bsh-group.es/aquastop

Top: selección de los productos más diferenciales de Siemens.

Información de etiquetado energético según el Reglamento (UE) no 2017/1369 del Parlamento Europeo y del Consejo y el Reglamento Delegado (UE) 2019/2017 de la Comisión.

Para más información consultar siemens-home.bsh-group.es.

Lavavajillas integrables 60 cm puerta deslizante



SN97TX00CE

EAN: 4242003943854

Panel de mandos negro

Precio de ref.
1.805 €

iQ700 (Top)

Ver planos →

Ver tablas →

Prestaciones

- Se conecta a tu móvil vía Home Connect
- Opciones destacadas vía app: asistente de energía, programa inteligente, descarga de programas adicionales, diagnóstico remoto y control por voz*
- Lavavajillas con puerta deslizante
- Iluminación lateral sideLight
- Sistema de apertura openAssist
- Sistema de secado con zeolitas®
- Sistema brilliantShine: programa brilliantShine y glassZone
- 3ª bandeja varioDrawer Pro
- Capacidad: 14 servicios
- Display TFT con textos e imágenes y touchControl en el interior
- Función "i" para información adicional y acceso a ajustes
- 8 programas de lavado: eco 50°C, automático, inteligente, intensivo 70°C, rápido 60°C, brilliantShine 40°C, silencio 50°C, prelavado
- Configuración de Favorito
- 4 funciones: extra brillo, zona intensiva, higiene plus, varioSpeed+
- Función silence on demand vía App HC

- Apertura automática de puerta autoOpen Dry vía ajustes y vía App Home Connect
- Programa especial limpieza de la cuba 2.0
- Programación de inicio diferido hasta 24 horas
- Iluminación interior azul: emotionLight®
- Equipamiento flexComfort Pro
- Cesta superior rackMatic regulable en 3 alturas
- Sistema de deslizamiento avanzado en cesta superior y freno en cesta inferior
- Varillas abatibles
- Motor iQdrive™
- 10 años de garantía de la cuba
- aquaStop** con garantía de por vida en caso de fuga de agua por fallo del sistema
- Consumo de agua por ciclo: 9,5 litros
- Consumo de energía por 100 ciclos: 54 kWh
- Lavavajillas extra silencioso: 43 dB

Accesorios opcionales:

- SZ36RB04 + SZ73100

Medidas (alto x ancho x fondo) en mm

- Dimensiones del aparato: 815 x 598 x 550



SX73EX01CE

EAN: 4242003939932

Panel de mandos acero y negro

Precio de ref.
1.149 €

iQ300 (Top)

- Altura 86,5 cm: un 10 % más de capacidad que un lavavajillas de 81,5 cm

Medidas (alto x ancho x fondo) en mm

- Dimensiones del aparato: 865 x 598 x 550

Ver planos →

Ver tablas →

Prestaciones

- Se conecta a tu móvil vía Home Connect
- Opciones destacadas vía app: asistente de energía, descarga de programas adicionales, diagnóstico remoto y control por voz*
- Lavavajillas con puerta deslizante
- Iluminación lateral sideLight
- 3ª bandeja varioDrawer
- Capacidad: 14 servicios
- Display digital
- 6 programas de lavado: eco 50°C, automático, intensivo 70°C, 1 hora 65°C, rápido 45°C, prelavado
- Configuración de Favorito
- 3 funciones: zona intensiva, media carga, varioSpeed+
- Función silence on demand vía App HC
- Apertura automática de puerta autoOpen Dry
- Programa especial limpieza de la cuba 2.0
- Programación de inicio diferido hasta 24 horas
- Equipamiento flex
- Cesta superior rackMatic regulable en 3 alturas
- Varillas abatibles
- Freno en cesta inferior
- Motor iQdrive™
- 10 años de garantía de la cuba
- aquaStop** con garantía de por vida en caso de fuga de agua por fallo del sistema
- Consumo de agua por ciclo: 9 litros
- Consumo de energía por 100 ciclos: 75 kWh
- Lavavajillas extra silencioso: 40 dB

Accesorios opcionales:

- SZ36RB04 + SZ73100



SN73EX01CE

EAN: 4242003939925

Panel de mandos negro

Precio de ref.
1.089 €

iQ300 (Top)

Medidas (alto x ancho x fondo) en mm

- Dimensiones del aparato: 815 x 598 x 550

Ver planos →

Ver tablas →



SX75ZX07CE

EAN: 4242003949405

Panel de mandos negro

Precio de ref.
1.495 €

iQ500 (Top)

- Altura 86,5 cm: un 10 % más de capacidad que un lavavajillas de 81,5 cm

Medidas (alto x ancho x fondo) en mm

- Dimensiones del aparato: 865 x 598 x 550

Ver planos →

Ver tablas →

Prestaciones

- Se conecta a tu móvil vía Home Connect
- Opciones destacadas vía app: asistente de energía, descarga de programas adicionales, diagnóstico remoto y control por voz*
- Lavavajillas con puerta deslizante
- Iluminación lateral sideLight
- Sistema de secado con zeolitas®
- Sistema brilliantShine: programa brilliantShine y glassZone
- 3ª bandeja varioDrawer
- Capacidad: 14 servicios
- MultiDisplay digital con touchControl
- 8 programas de lavado: eco 50°C, automático, intensivo 70°C, rápido 60°C, rápido 45°C, brilliantShine 40°C, silencio 50°C, prelavado
- Configuración de Favorito
- 3 funciones: extra brillo, zona intensiva, varioSpeed+
- Función silence on demand vía App HC
- Programa especial limpieza de la cuba 2.0
- Programación de inicio diferido hasta 24 horas
- Iluminación interior azul: emotionLight®
- Equipamiento flexComfort
- Cesta superior rackMatic regulable en 3 alturas
- Sistema de deslizamiento avanzado en cesta superior y freno en cesta inferior
- Varillas abatibles
- Motor iQdrive™
- 10 años de garantía de la cuba
- aquaStop** con garantía de por vida en caso de fuga de agua por fallo del sistema
- Consumo de agua por ciclo: 9 litros
- Consumo de energía por 100 ciclos: 65 kWh
- Lavavajillas extra silencioso: 40 dB

Accesorios opcionales:

- SZ36RB04 + SZ73100

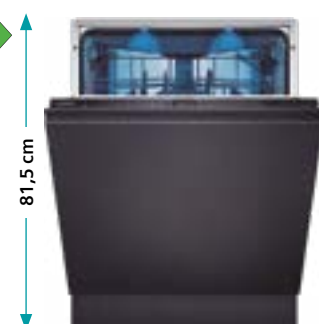

SN75ZX07CE

EAN: 4242003940907

Panel de mandos negro

Precio de ref.
1.435 €

iQ500 (Top)

Medidas (alto x ancho x fondo) en mm

- Dimensiones del aparato: 815 x 598 x 550

Ver planos →

Ver tablas →



SN73HX10VE

EAN: 4242003951385

Panel de mandos negro y acero

Precio de ref.
999 €

iQ300

Ver planos →

Ver tablas →

Prestaciones

- Se conecta a tu móvil vía Home Connect
- Opciones destacadas vía app: asistente de energía, descarga de programas adicionales, diagnóstico remoto y control por voz*
- Lavavajillas con puerta deslizante
- infoLight®
- 3ª bandeja varioDrawer
- Capacidad: 14 servicios
- Display digital
- 6 programas de lavado: eco 50°C, automático, intensivo 70°C, 1 hora 65°C, rápido 45°C, prelavado
- Configuración de Favorito
- 3 funciones: zona intensiva, media carga, varioSpeed+
- Función silence on demand vía App HC
- Programa especial limpieza de la cuba 2.0
- Programación de inicio diferido hasta 24 horas
- Cesta superior rackMatic regulable en 3 alturas
- Varillas abatibles
- Freno en cesta inferior

- Motor iQdrive™
- 10 años de garantía de la cuba
- Cuba mixta de acero inoxidable y base Polinox®
- aquaStop** con garantía de por vida en caso de fuga de agua por fallo del sistema
- Consumo de agua por ciclo: 9 litros
- Consumo de energía por 100 ciclos: 85 kWh
- Lavavajillas extra silencioso: 46 dB

Medidas (alto x ancho x fondo) en mm

- Dimensiones del aparato: 815 x 598 x 550

*Actualmente esta función está disponible con el Asistente de Google y Amazon Alexa

**Ver términos de la garantía en www.siemens-home.bsh-group.es/aquastop

Top: selección de los productos más diferenciales de Siemens.

Información de etiquetado energético según el Reglamento (UE) no 2017/1369 del Parlamento Europeo y del Consejo y el Reglamento Delegado (UE) 2019/2017 de la Comisión. Para más información consultar siemens-home.bsh-group.es.

Lavavajillas integrables 60 cm

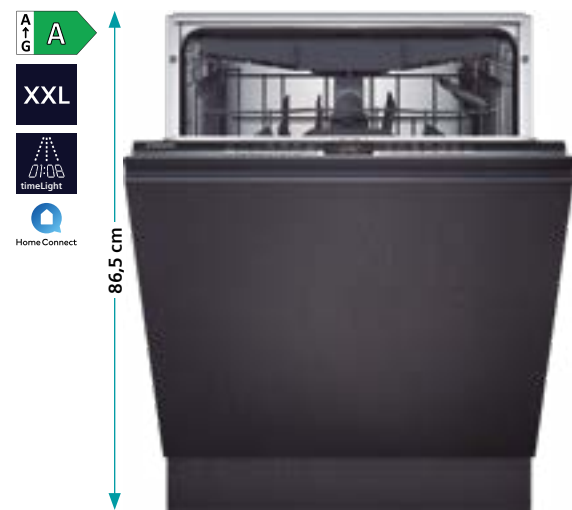
**SX87TX00CE**

EAN: 4242003943847

Panel de mandos negro

Precio de ref.
1.805 €

iQ700 (Top)

- Altura 86,5 cm: un 10 % más de capacidad que un lavavajillas de 81,5 cm

Medidas (alto x ancho x fondo) en mm
• Dimensiones del aparato: 865 x 598 x 550

[Ver planos →](#)[Ver tablas →](#)**Prestaciones**

- Se conecta a tu móvil vía Home Connect
- **Opciones destacadas vía app:** asistente de energía, descarga de programas adicionales, diagnóstico remoto y control por voz*
- **Proyección luminosa timeLight**
- **Sistema de apertura openAssist**
- **Sistema de secado con zeolitas®**
- **Sistema brilliantShine:** programa brilliantShine y glassZone
- **3ª bandeja varioDrawer Pro**
- Capacidad: 14 servicios
- **Display TFT con textos e imágenes y touchControl en el interior**
- **Función "i"** para información adicional y acceso a ajustes
- 8 programas de lavado: eco 50 °C, **automático, inteligente**, intensivo 70 °C, rápido 60 °C, brilliantShine 40 °C, silencio 50 °C, prelavado
- Configuración de Favorito
- 4 funciones: extra brillo, zona intensiva, higiene plus, **varioSpeed+**
- Función silence on demand vía App HC
- **Apertura automática de puerta autoOpen Dry** vía ajustes y vía App Home Connect
- Programa especial limpieza de la cuba 2.0
- Programación de inicio diferido hasta 24 horas
- **Iluminación interior azul: emotionLight®**
- Equipamiento flexComfort Pro
- Cesta superior rackMatic regulable en 3 alturas
- Sistema de deslizamiento avanzado en cesta superior y freno en cesta inferior
- Varillas abatibles
- Motor iQdrive™
- **10 años de garantía de la cuba**
- aquaStop** con garantía de por vida en caso de fuga de agua por fallo del sistema
- Consumo de agua por ciclo: 9,5 litros
- Consumo de energía por 100 ciclos: 54 kWh
- Lavavajillas extra silencioso: 43 dB

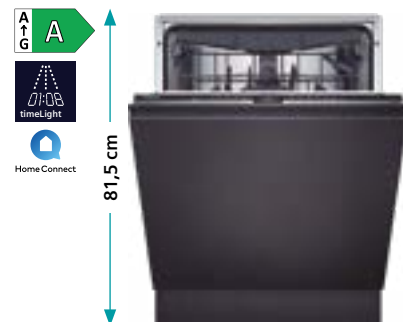
Accesorios opcionales:
• SZ36RB04 + SZ73100**SN87TX00CE**

EAN: 4242003943830

Panel de mandos negro

Precio de ref.
1.745 €

iQ700 (Top)

Medidas (alto x ancho x fondo) en mm
• Dimensiones del aparato: 815 x 598 x 550

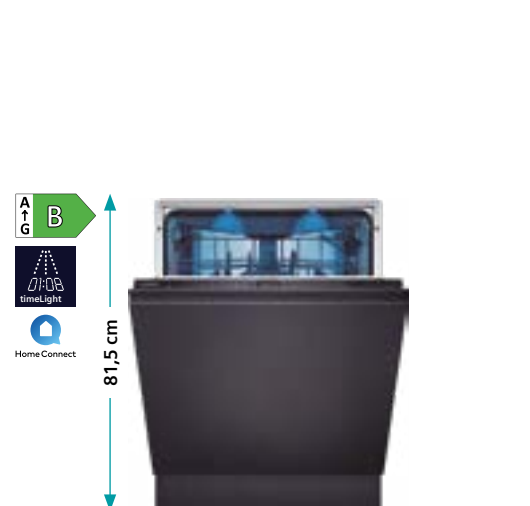
[Ver planos →](#)[Ver tablas →](#)**SX65ZX07CE**

EAN: 4242003940891

Panel de mandos negro

Precio de ref.
1.379 €

iQ500 (Top)

- Altura 86,5 cm: un 10 % más de capacidad que un lavavajillas de 81,5 cm

Medidas (alto x ancho x fondo) en mm
• Dimensiones del aparato: 865 x 598 x 550

[Ver planos →](#)[Ver tablas →](#)**Prestaciones**

- Se conecta a tu móvil vía Home Connect
- **Opciones destacadas vía app:** asistente de energía, descarga de programas adicionales, diagnóstico remoto y control por voz*
- **Proyección luminosa timeLight**
- **Sistema de secado con zeolitas®**
- **Sistema brilliantShine:** programa brilliantShine y glassZone
- **3ª bandeja varioDrawer**
- Capacidad: 14 servicios
- **MultiDisplay digital con touchControl.**
- 8 programas de lavado: eco 50 °C, **automático, inteligente**, intensivo 70 °C, rápido 60 °C, brilliantShine 40 °C, silencio 50 °C, prelavado
- Configuración de Favorito
- 3 funciones: extra brillo, zona intensiva, **varioSpeed+**
- Función silence on demand vía App HC
- Programa especial limpieza de la cuba 2.0
- Programación de inicio diferido hasta 24 horas
- **Iluminación interior azul: emotionLight®**
- Equipamiento flexComfort
- Cesta superior rackMatic regulable en 3 alturas
- Sistema de deslizamiento avanzado en cesta superior y freno en cesta inferior
- Varillas abatibles
- Motor iQdrive™
- **10 años de garantía de la cuba**
- aquaStop** con garantía de por vida en caso de fuga de agua por fallo del sistema
- Consumo de agua por ciclo: 9 litros
- Consumo de energía por 100 ciclos: 65 kWh
- Lavavajillas extra silencioso: 40 dB

Accesorios opcionales:
• SZ36RB04 + SZ73100**SN65ZX07CE**

EAN: 4242003940884

Panel de mandos negro

Precio de ref.
1.319 €

iQ500 (Top)

Medidas (alto x ancho x fondo) en mm
• Dimensiones del aparato: 815 x 598 x 550

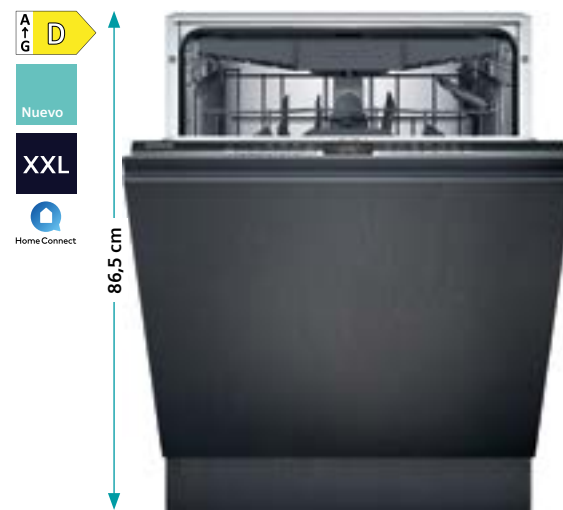
[Ver planos →](#)[Ver tablas →](#)**SX63HX01CE**

EAN: 4242003943793

Panel de mandos en negro y acero

Precio de ref.
1.055 €

iQ300 (Top)

- Altura 86,5 cm: un 10 % más de capacidad que un lavavajillas de 81,5 cm

Medidas (alto x ancho x fondo) en mm
• Dimensiones del aparato: 865 x 598 x 550

[Ver planos →](#)[Ver tablas →](#)**Prestaciones**

- Se conecta a tu móvil vía Home Connect
- **Opciones destacadas vía app:** asistente de energía, descarga de programas adicionales, diagnóstico remoto y control por voz*
- infoLight®
- **3ª bandeja varioDrawer**
- Capacidad: 14 servicios
- Display digital
- 6 programas de lavado: eco 50 °C, **automático, intensivo** 70 °C, 1 hora 65 °C, rápido 45 °C, prelavado
- Configuración de Favorito
- 3 funciones: zona intensiva, media carga, **varioSpeed+**
- Función silence on demand vía App HC
- Programa especial limpieza de la cuba 2.0
- Programación de inicio diferido hasta 24 horas
- Equipamiento flex
- Cesta superior rackMatic regulable en 3 alturas
- Varillas abatibles
- Freno en cesta inferior
- Motor iQdrive™
- **10 años de garantía de la cuba**
- aquaStop** con garantía de por vida en caso de fuga de agua por fallo del sistema
- Consumo de agua por ciclo: 9 litros
- Consumo de energía por 100 ciclos: 85 kWh
- Lavavajillas extra silencioso: 42 dB

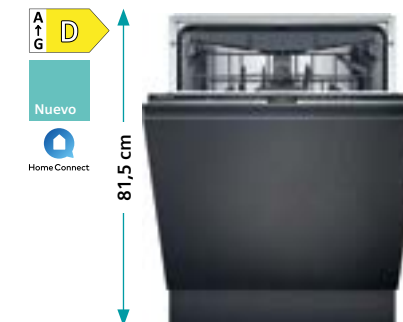
Accesorios opcionales:
• SZ36RB04 + SZ73100.**SN63HX01CE**

EAN: 4242003943786

Panel de mandos en negro y acero

Precio de ref.
999 €

iQ300

Medidas (alto x ancho x fondo) en mm
• Dimensiones del aparato: 815 x 598 x 550

[Ver planos →](#)[Ver tablas →](#)**Prestaciones**

- Se conecta a tu móvil vía Home Connect
- **Opciones destacadas vía app:** asistente de energía, descarga de programas adicionales, diagnóstico remoto y control por voz*
- infoLight®
- Capacidad: 12 servicios
- Display con indicadores luminosos de funcionamiento
- Selección de programas mediante indicadores luminosos
- 5 programas de lavado: eco 50 °C, **automático, intensivo** 70 °C, 1 hora 65 °C, prelavado
- Configuración de Favorito
- 3 funciones: zona intensiva, media carga, **varioSpeed+**
- Función silence on demand vía App HC
- Programa especial limpieza de la cuba 2.0
- Inicio diferido 3, 6 y 9 horas
- Varillas abatibles
- Freno en cesta inferior

- Motor iQdrive™
- **10 años de garantía de la cuba**
- Cuba mixta de acero inoxidable y base Polinox®
- aquaStop** con garantía de por vida en caso de fuga de agua por fallo del sistema
- Consumo de agua por ciclo: 10,5 litros
- Consumo de energía por 100 ciclos: 92 kWh
- Lavavajillas extra silencioso: 48 dB

Medidas (alto x ancho x fondo) en mm
• Dimensiones del aparato: 815 x 598 x 550

*Actualmente esta función está disponible con el Asistente de Google y Amazon Alexa

**Ver términos de la garantía en www.siemens-home.bsh-group.es/aquastop

Top: selección de los productos más diferenciales de Siemens.

Información de etiquetado energético según el Reglamento (UE) no 2017/1369 del Parlamento Europeo y del Consejo y el Reglamento Delegado (UE) 2019/2017 de la Comisión. Para más información consultar siemens-home.bsh-group.es.

Lavavajillas integrable 45 cm con puerta deslizante



SR93EX24LE

EAN: 4242003944165

Panel de mandos en negro y acero

Precio de ref.
895 €

iQ300

[Ver planos →](#)

[Ver tablas →](#)

Prestaciones

- Se conecta a tu móvil vía Home Connect
- Opciones destacadas vía app: asistente de energía, descarga de programas adicionales, diagnóstico remoto y control por voz*
- Lavavajillas con puerta deslizante
- infoLight®
- Sistema de apertura openAssist
- Capacidad: 10 servicios
- Display digital
- 6 programas de lavado: eco 50°C, automático, intensivo 70°C, 1 hora 65°C, rápido 45°C, prelavado
- Configuración de Favorito
- 3 funciones: zona intensiva, higiene plus, varioSpeed+
- Función silence on demand vía App HC
- Apertura automática de puerta autoOpen Dry vía ajustes y vía App Home Connect
- Programa especial limpieza de la cuba 2.0
- Programación de inicio diferido hasta 24 horas
- Cesta superior rackMatic regulable en 3 alturas
- Varillas abatibles

- Freno en cesta inferior
- Motor iQdrive™
- 10 años de garantía de la cuba
- aquaStop** con garantía de por vida en caso de fuga de agua por fallo del sistema
- Consumo de agua por ciclo: 8,9 litros
- Consumo de energía por 100 ciclos: 59 kWh
- Lavavajillas extra silencioso: 44 dB

Accesorio opcional:

- SZ34DB04: 3ª bandeja varioDrawer

Medidas (alto x ancho x fondo) en mm

- Dimensiones del aparato: 815 x 448 x 550

Accesorios lavavajillas



SZ36RB04

EAN: 4242003876077

Precio de ref.
69 €

Tercera cesta

- Tercera cesta opcional compatible con modelos de 60 cm con tercera bandeja
- La tercera bandeja deberá retirarse para colocar este accesorio
- Será necesario adquirir adicionalmente el cestillo portacubiertos SZ73100
- Al colocar este accesorio la cesta superior rackMatic será regulable en 2 alturas

Nuevo



SZ34DB04

EAN: 4242003943014

Precio de ref.
39 €

Tercera bandeja

- Tercera bandeja para lavavajillas de 45 cm SR93EX24LE

Lavavajillas integrables 45 cm



SR65YX04ME

EAN: 4242003945216

Panel de mandos en negro y acero

Precio de ref.
1.139 €

iQ500 (Top)

[Ver planos →](#)

[Ver tablas →](#)

Prestaciones

- Se conecta a tu móvil vía Home Connect
- Opciones destacadas vía app: asistente de energía, descarga de programas adicionales, diagnóstico remoto y control por voz*
- Proyección luminosa timeLight
- Sistema de secado con zeolitas®
- Sistema brilliantShine: programa brilliantShine
- 3ª bandeja varioDrawer Pro
- Capacidad: 10 servicios
- Display digital
- 6 programas de lavado: eco 50°C, automático, intensivo 70°C, rápido 60°C, brilliantShine 40°C, prelavado
- Configuración de Favorito
- 3 funciones: extra brillo, zona intensiva, varioSpeed+
- Función silence on demand vía App HC
- Programa especial limpieza de la cuba 2.0
- Programación de inicio diferido hasta 24 horas
- Iluminación interior azul: emotionLight®
- Cesta superior rackMatic regulable en 3 alturas
- Varillas abatibles

- Freno en cesta inferior
- Motor iQdrive™
- 10 años de garantía de la cuba
- aquaStop** con garantía de por vida en caso de fuga de agua por fallo del sistema
- Consumo de agua por ciclo: 8,5 litros
- Consumo de energía por 100 ciclos: 51 kWh
- Lavavajillas extra silencioso: 43 dB

Medidas (alto x ancho x fondo) en mm

- Dimensiones del aparato: 815 x 448 x 550



SZ73100

EAN: 4242003416556

Precio de ref.
19 €

Cestillo portacubiertos

- Cestillo portacubiertos para lavavajillas de libre instalación e integración de 60 cm de ancho

Nuevo



SZ34CB00

EAN: 4242003911655

Precio de ref.
19 €

Cestillo portacubiertos

- Cestillo portacubiertos para lavavajillas iQ500 e iQ300 de 45 cm de ancho y modular de 60 cm



SZ73300

EAN: 4242003646793

Precio de ref.
19 €

Soporte especial para copas

- Soporte especial para colocar 4 copas en la cesta inferior del lavavajillas
- Compatible con cestas con varillas abatibles: 2/2, 2/4, 3/4 y 6/6+2



SZ38BI00

EAN: 4242003912201

Precio de ref.
59 €

Guías para la integración de puertas de mueble divididas

- Compatible con todos los modelos de 60 y 45 cm integrables



SR63EX24KE

EAN: 4242003944196

Panel de mandos en negro y acero

Precio de ref.
819 €

iQ300

[Ver planos →](#)

[Ver tablas →](#)

Prestaciones

- Se conecta a tu móvil vía Home Connect
- Opciones destacadas vía app: asistente de energía, descarga de programas adicionales, diagnóstico remoto y control por voz*
- infoLight®
- Capacidad: 10 servicios
- Display digital
- 6 programas de lavado: eco 50°C, automático, intensivo 70°C, 1 hora 65°C, rápido 45°C, prelavado
- Configuración de Favorito
- 3 funciones: zona intensiva, higiene plus, varioSpeed+
- Función silence on demand vía App HC
- Apertura automática de puerta autoOpen Dry vía ajustes y vía App Home Connect
- Programa especial limpieza de la cuba 2.0
- Programación de inicio diferido hasta 24 horas
- Cesta superior rackMatic regulable en 3 alturas
- Varillas abatibles

- Freno en cesta inferior
- Motor iQdrive™
- 10 años de garantía de la cuba
- aquaStop** con garantía de por vida en caso de fuga de agua por fallo del sistema
- Consumo de agua por ciclo: 8,9 litros
- Consumo de energía por 100 ciclos: 59 kWh
- Lavavajillas extra silencioso: 44 dB

Medidas (alto x ancho x fondo)

- Dimensiones del aparato: 815 x 448 x 550



SZ72010

EAN: 4242003175095

Precio de ref.
29 €

Extensión de aquaStop

- Prolongación de los tubos de entrada de agua y desagüe (aprox. 2 m). Compatible con todos los lavavajillas Siemens

*Actualmente esta función está disponible con el Asistente de Google y Amazon Alexa

**Ver términos de la garantía en www.siemens-home.bsh-group.es/aquastop

Top: selección de los productos más diferenciales de Siemens.

Información de etiquetado energético según el Reglamento (UE) no 2017/1369 del Parlamento Europeo y del Consejo y el Reglamento Delegado (UE) 2019/2017 de la Comisión.

Para más información consultar siemens-home.bsh-group.es.

Nueva Gama

Frigoríficos y congeladores

Pensados a lo grande

BLOG

Siemens cuenta con una amplia variedad de opciones XXL. Los **combis de 70 cm** ofrecen hasta un **37 % más de capacidad** que un combi de ancho 60 cm, mientras que los **Multidoor** y el **frigorífico americano** son perfectos para almacenar tus alimentos más grandes en 91 cm de ancho. ¿Todavía necesitas más? Configura tu pared de frío a medida combinando nuestros **frigoríficos y congeladores Side by Side**. La gama de integración destaca también por su gran variedad de tamaños y opciones. Los **combis integrables XL y XXL** disponen, en 1,94 m de alto, de todo el espacio que tu estilo de vida necesita, sin renunciar a un diseño discreto y minimalista.

La flexibilidad en la disposición interior es clave a la hora de almacenar tus ingredientes de manera ordenada. Nuestros frigoríficos y congeladores cuentan con **bandejas y balcones fácilmente extraíbles y regulables en altura**. Los balcones inferiores de los frigoríficos Multidoor son más profundos para albergar botellas Magnum o jarras grandes, mientras que los amplios **cajones hyperFresh** de nuestros combis ofrecen capacidades excepcionales para tus frutas y verduras. En el congelador, algunos combis incorporan un **cajón bigBox de gran capacidad** para guardar las piezas más grandes. ¿Buscas todavía más flexibilidad? la **bandeja deslizante Vario** de los combis integrables puede reducirse a la mitad o plegarse por completo, y la **bandeja multiuso** de los nuevos Multidoor está diseñada en aluminio e incluye hendiduras para poder usarla también como botellero.



Prestaciones de producto	75	→
Resumen de gama	77	→
Fichas de producto	80	→
Accesorios	83	→
Modos Demo	96	→
Planos de instalación	110	→
Tablas técnicas	127	→



▶ Somos lo que comemos

Y es en la cocina donde lo conservamos. La **tecnología noFrost** del congelador evita la formación de hielo, garantizando una mejor eficiencia energética y una mayor rapidez de enfriamiento. Los cajones hyperFresh «0 °C» conservan hasta tres veces más las carnes y los pescados, mientras que el **cajón para frutas y verduras** incorpora un **regulador de humedad** para mantenerlas en perfecto estado durante más tiempo.

Las funciones **super-refrigeración** y **super-congelación** reducen temporalmente la temperatura del frigorífico o del congelador para refrigerar más rápidamente los alimentos frescos recién introducidos y evitar pérdidas de frío en aquellos que ya están en el interior.

Algunos combis y frigoríficos Multidoor cuentan con una **pared trasera metálica** que garantiza la máxima higiene en la cavidad y ofrece una excelente distribución del frío. La **tecnología multiAirflow** reduce además las fluctuaciones de temperatura y acorta los tiempos de enfriamiento. Todos ellos incluyen un **accesorio botellero de acero** que permite un enfriamiento de las bebidas todavía más rápido.

Gracias a **Home Connect**, podrás activar las funciones de super-refrigeración o super-congelación mientras estás haciendo la compra, **recibir una notificación** en tu móvil si la **puerta se ha quedado abierta** o llevar un **seguimiento de los ingredientes** que se encuentran en tu frigorífico y sus fechas de caducidad, evitando así el desperdicio de alimentos.

Ideal para cocinas abiertas

▶ Nuestros frigoríficos integrables ofrecen la mejor tecnología en conservación sin perder de vista las tendencias de diseño de cocinas. La infinidad de combinaciones verticales, horizontales y bajo encimera entre frigoríficos, congeladores y combis garantizan la solución perfecta para tu estilo de vida. Con una altura de 194 cm, los **combis integrables XXL y XL para muebles de anchura 75 y 60 cm** conservan sin límites toda tu compra semanal. Nuestra gama de integración se caracteriza por su **sistema de instalación de puerta fija**, en que la puerta del mueble queda unida de forma fija a la puerta del electrodoméstico. Sus resistentes bisagras garantizan una perfecta integración en el mueble y, gracias a su sistema de cierre Soft, la puerta se cierra automáticamente cuando llega a un ángulo de 20° o menos. Como novedad, la gama incorpora un nuevo combi integrable XXL con puerta deslizante, que permite la instalación con paneles de puerta de mueble más pesados.

La gama de libre instalación cuenta con numerosas terminaciones para encajar a la perfección en tu cocina: acabados en blanco, acero antihuellas, Black inox o el nuevo cristal negro satinado, elegantes tiradores en el frontal u ocultos en el lateral de la puerta, un accesible display exterior o discreto en el interior.

Con valores desde los **27 dB**, el nivel de ruido que emiten nuestros frigoríficos es comparable al crujir de las hojas o a un suave susurro. Son los candidatos ideales para tu cocina abierta al salón.



Ahorra hasta un 56% de energía*

Elegir un frigorífico con un buen etiquetado energético es importante a la hora de reducir el consumo energético en el hogar. Nuestra gama de refrigeración cuenta con **numerosos modelos con etiquetados A, B y C** que permiten ahorrar considerablemente en comparación con modelos con peores etiquetados.

El **Modo vacaciones** de los combis, seleccionable desde la app o desde el propio aparato, sube la temperatura del frigorífico a 14 °C mientras mantiene la del congelador a -16 °C. De esta forma, te ayuda a reducir el consumo de energía durante los periodos que pases fuera de casa.

*Comparativa entre la clase A y la clase E en combis de las mismas características. Datos de consumo de energía anual, declarados en la etiqueta energética de cada producto.

🌐 Nuevos Multidoor con dispensador

Las compras más voluminosas siempre tendrán espacio en los combis XXL Multidoor Siemens. Disfruta de hasta 605 litros de capacidad útil y de multitud de compartimentos para garantizar la máxima frescura con la mejor tecnología.

Los nuevos **Multidoor con dispensador de agua y hielo**, suministran todos los cubitos de hielo o el hielo picado que necesites. Gracias a la **conexión a la toma de agua**, podrás disponer de agua fría filtrada en el frigorífico siempre que necesites. Al no incluir depósito, el espacio de almacenamiento del compartimento frigorífico se aprovecha al máximo, dejando espacio libre para los elementos más voluminosos.

Su elegante dispensador, manejable a través de la app o desde un sofisticado control táctil con iluminación blanca y azul, queda perfectamente integrado en la puerta. El fabricante de hielo produce hasta 5 kg de hielo al día y el tamaño del dispensador permite llenar una botella de agua fría de hasta 23 cm de alto.



El diseño está en nuestro ADN

Hay detalles que cautivan desde un primer momento. El display exterior ubicado discretamente en el lateral de las puertas permite regular la temperatura desde fuera del frigorífico manteniendo el frontal despejado.

El uso de acabados premium como el Black inox o el acero antihuellas confiere a estos frigoríficos un diseño elegante y completamente adaptado a las cocinas actuales. Y el **panel trasero retroiluminado** otorga una apariencia sorprendente en el interior, garantizando una perfecta visualización. La **iluminación LED en el congelador** aporta el último toque para facilitar al máximo la extracción de todos los alimentos.

Un delicado sistema de cremalleras permite regular las bandejas y los balcones de las puertas cada dos centímetros, asegurando la máxima flexibilidad. La nueva **bandeja multiuso**, fabricada en aluminio, cuenta con hendiduras para que puedas utilizarla como botellero o como una bandeja más.



Nuestra apuesta más premium







El exclusivo Multidoor KF96RSBEA no deja ningún detalle al azar. Su inconfundible diseño en cristal negro asegura una perfecta combinación con las cocinas actuales. Su **congelador con apertura de carro** y con fabricante de hielo integrado incluye numerosos compartimentos para mantener ordenados todos tus congelados.

Para los amantes del vino, el **compartimento central** con bandejas de madera y ajuste de temperatura individual es ideal para conservar elegantemente y en perfectas condiciones gran parte de la bodega. Los **cinco niveles de temperatura** permiten refrigerar cualquier otra bebida siempre a la temperatura adecuada. Y su **sensor de proximidad** ilumina el interior cuando estás cerca para mostrar su contenido sin necesidad de abrir el cajón.

Déjate seducir por el nuevo protagonista de tu cocina.















Frigoríficos y congeladores

		iQ700	iQ500	iQ300
Ancho		Alto 183 cm		Alto 183 cm
Frigoríficos XXL Multidoor	91 cm	 <p>KF96RSBEA Precio ref. 4.905 €</p>		 <p>KF96NAXEA Precio ref. 2.409 €</p>  <p>KF96NVPEA Precio ref. 2.249 €</p>
	91 cm	 <p>KF96DPXEA Precio ref. 3.305 €</p>  <p>KF96DPPEA Precio ref. 3.235 €</p>	 <p>KF96DAXEA Precio ref. 3.205 €</p>	

		iQ500
Ancho		Alto 178,7 cm
Frigoríficos americanos	91 cm	 <p>KA93DAIEP Precio ref. 2.709 €</p>

Top: selección de los productos más diferenciales de Siemens.

		iQ700	iQ500	iQ300	
Tipo		186 x 60 cm	186 x 60 cm	186 x 60 cm	
Frigoríficos	Frigoríficos y congeladores side by side	 <p>KS36FPIDP Precio ref. 1.535 €</p>	 <p>KS36VAIDP Precio ref. 1.485 €</p>	 <p>KS36FPXCP Precio ref. 1.615 €</p>  <p>KS36VAXEP Precio ref. 1.409 €</p>	 <p>KS36VVIEP Precio ref. 1.305 €</p>
		 <p>KS36VAIEP Precio ref. 1.345 €</p>	 <p>KS36VAWEP Precio ref. 1.165 €</p>		
Congeladores	Frigoríficos y congeladores side by side	 <p>GS36NAIDP Precio ref. 1.769 €</p>	 <p>GS36NAXEP Precio ref. 1.485 €</p>		
		 <p>GS36NAIEP Precio ref. 1.399 €</p>	 <p>GS36NAWEP Precio ref. 1.199 €</p>	 <p>GS36NVIEP Precio ref. 1.345 €</p>	

Hornos

Compactos y microondas

Placas

Extracción





















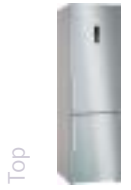

Lavado y secado

Lavavajillas











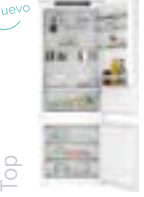

Frío y congelación

Información técnica

Frigoríficos y congeladores

		iQ700	iQ500		iQ300			
Ancho		Alto 203 cm	Alto 203 cm		Alto 203 cm	Alto 186 cm		
Combi noFrost	70 cm	 <p>KG49NSBBF Precio ref. 2.089 €</p>	 <p>KG49NAIBT Precio ref. 1.829 €</p>	 <p>KG49NAXCF Precio ref. 1.719 €</p>	 <p>KG49NXIDQ Precio ref. 1.495 €</p>			
			 <p>KG49NAICT Precio ref. 1.665 €</p>		 <p>KG49NXWDQ Precio ref. 1.379 €</p>			
	60 cm	 <p>KG39NSBBF Precio ref. 2.035 €</p>	 <p>KG39NAIAT Precio ref. 2.069 €</p>	 <p>KG39NAXCF Precio ref. 1.639 €</p>	 <p>KG39N2IAF Precio ref. 1.885 €</p>	 <p>KG39NXIBF Precio ref. 1.609 €</p>	 <p>KG36NXXBF Precio ref. 1.605 €</p>	 <p>KG36N2ICF Precio ref. 1.269 €</p>
			 <p>KG39NAIBT Precio ref. 1.689 €</p>	 <p>KG39NAICT Precio ref. 1.559 €</p>	 <p>KG39N7ICT Precio ref. 1.439 €</p>	 <p>KG39N2ICF Precio ref. 1.355 €</p>	 <p>KG36N7ICT Precio ref. 1.355 €</p>	 <p>KG36NVIDA Precio ref. 1.125 €</p>
					 <p>KG39NVIDA Precio ref. 1.209 €</p>	 <p>KG39NVWDA Precio ref. 1.099 €</p>	 <p>KG36N7WCT Precio ref. 1.275 €</p>	 <p>KG36NVWDA Precio ref. 1.025 €</p>

Frigoríficos y congeladores

		iQ700		iQ500					iQ300			
Tipo		140 x 56 cm	194 x 71 cm	178 x 56 cm	122,5 x 56 cm	88 x 56 cm	82 x 56 cm	72 x 56 cm	194 x 71 cm	194 x 56 cm	177 x 56 cm	
Frigoríficos y congeladores integrables	Combis		 KB96NADD0 Precio ref. 1.955 €	 KI86NADD0 Precio ref. 1.665 €					 KB96NVFE0 Precio ref. 1.839 €	 KB96NVSE0 Precio ref. 1.745 €	 KI96NVFD0 Precio ref. 1.779 €	 KI86NHFE0 Precio ref. 1.459 €
	Frigoríficos	 KI51FADE0 Precio ref. 1.139 €		 KI81RADD0 Precio ref. 1.255 €	 KI41RADD1 Precio ref. 939 €		 KU21RADE0 Precio ref. 859 €					
	Congeladores			 GI81NACE0 Precio ref. 1.459 €		 GI21VAFE0 Precio ref. 875 €	 GU21NADE0 Precio ref. 919 €	 GI11VAFE0 Precio ref. 825 €				

		iQ500	
		Ancho 60 cm	Ancho 30 cm
Vinotecas	 KU21WAHG0 Precio ref. 1.665 €	 KU20WVHF0 Precio ref. 1.065 €	

Frigoríficos XXL. Multidoor



KF96RSBEA

EAN: 4242003915349

Puertas de cristal negro

Precio de ref.
4.905 €

iQ700 (Top)

[Ver planos →](#)

[Ver tablas →](#)

Prestaciones

- Se conecta a tu móvil vía Home Connect
- Opciones destacadas vía app: alarma de puerta abierta y de corte de suministro eléctrico
- Motor Inverter
- Iluminación interior mediante LED en frigorífico y congelador
- Panel trasero retroiluminado
- Display touchControl digital integrado en la puerta
- Función "super-refrigeración" y "super-congelación" con desconexión automática
- Funciones especiales: modo vacaciones, modo fresh, modo eco y función bloqueo
- Cajón Fresh para frutas y verduras
- Compartimento especial para bebidas con regulación independiente y capacidad para 17 botellas (0,75 litros)
- Equipamiento interior con perfiles cromados
- Bandejas de cristal de seguridad
- Cajón bigBox de gran capacidad
- Cajones con guías telescópicas

- Consumo de energía: 320 kWh/año
- Volumen útil total: 572 litros

Medidas (alto x ancho x fondo)

- Dimensiones del aparato: 183 x 90,6 x 73,6 cm



KF96NAXEA

EAN: 4242003895979

Puertas Black inox antihuellas

Precio de ref.
2.409 €

iQ300 (Top)

[Ver planos →](#)

[Ver tablas →](#)

Prestaciones

- Se conecta a tu móvil vía Home Connect
- Opciones destacadas vía app: alarma de puerta abierta y de corte de suministro eléctrico
- Motor Inverter
- Iluminación interior mediante LED en frigorífico
- Display touchControl digital integrado en la puerta
- Función "super-refrigeración" y "super-congelación" con desconexión automática
- Funciones especiales: modo vacaciones, modo eco y función bloqueo
- hyperFresh
 - Cajón con control de humedad para frutas y verduras
 - Cajón ◀0°C▶ para carnes y pescados
- Equipamiento interior con perfiles cromados
- Bandejas de cristal de seguridad
- 2 cajones bigBox de gran capacidad
- Panel trasero interior metalizado

- Consumo de energía: 333 kWh/año
- Volumen útil total: 605 litros

Medidas (alto x ancho x fondo)

- Dimensiones del aparato: 183 x 90,5 x 73,1 cm



KF96NVPEA

EAN: 4242003896006

Puertas de acero antihuellas

Precio de ref.
2.249 €

iQ300 (Top)

[Ver planos →](#)

[Ver tablas →](#)

Prestaciones

- Motor Inverter
- Iluminación interior mediante LED en frigorífico
- Display touchControl digital integrado en la puerta
- Función "super-refrigeración" y "super-congelación" con desconexión automática
- Funciones especiales: modo vacaciones, modo eco y función bloqueo
- hyperFresh
 - Cajón con control de humedad para frutas y verduras
 - Cajón ◀0°C▶ para carnes y pescados
- Bandejas de cristal de seguridad
- 2 cajones bigBox de gran capacidad

- Consumo de energía: 333 kWh/año
- Volumen útil total: 605 litros

Medidas (alto x ancho x fondo)

- Dimensiones del aparato: 183 x 90,5 x 73,1 cm

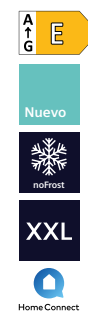

KF96DPXEA

EAN: 4242003931172

Puertas Black Inox antihuellas

Precio de ref.
3.305 €

iQ700 (Top)

[Ver planos →](#)

[Ver tablas →](#)

Prestaciones

- Se conecta a tu móvil vía Home Connect
- Opciones destacadas vía app: alarma de puerta abierta y de corte de suministro eléctrico
- Motor Inverter
- Iluminación interior mediante LED en frigorífico y congelador
- Panel trasero retroiluminado
- Display touchControl digital integrado en la puerta
- Dispensador de agua, hielo en cubitos y hielo picado. Incluye filtro de agua y manguera de conexión
- Función "super-refrigeración" y "super-congelación" con desconexión automática
- Funciones especiales: modo vacaciones, modo eco y función bloqueo
- hyperFresh
 - Cajón con control de humedad para frutas y verduras
 - Cajón ◀0°C▶ para carnes y pescados
- Equipamiento interior con perfiles cromados
- Bandejas de cristal de seguridad

- Bandeja multiuso regulable en altura
- 2 cajones bigBox de gran capacidad
- Consumo de energía: 327 kWh/año
- Volumen útil total: 574 litros

Medidas (alto x ancho x fondo)

- Dimensiones del aparato: 183 x 90,5 x 73,1 cm



KF96DPPEA

EAN: 4242003931165

Puertas de acero antihuellas

Precio de ref.
3.235 €

iQ700 (Top)

[Ver planos →](#)

[Ver tablas →](#)

Prestaciones

- Se conecta a tu móvil vía Home Connect
- Opciones destacadas vía app: alarma de puerta abierta y de corte de suministro eléctrico
- Motor Inverter
- Iluminación interior mediante LED en frigorífico y congelador
- Panel trasero retroiluminado
- Display touchControl digital integrado en la puerta
- Dispensador de agua, hielo en cubitos y hielo picado. Incluye filtro de agua y manguera de conexión
- Función "super-refrigeración" y "super-congelación" con desconexión automática
- Funciones especiales: modo vacaciones, modo eco y función bloqueo
- hyperFresh
 - Cajón con control de humedad para frutas y verduras
 - Cajón ◀0°C▶ para carnes y pescados
- Equipamiento interior con perfiles cromados
- Bandejas de cristal de seguridad

- Bandeja multiuso regulable en altura
- 2 cajones bigBox de gran capacidad
- Consumo de energía: 327 kWh/año
- Volumen útil total: 574 litros

Medidas (alto x ancho x fondo)

- Dimensiones del aparato: 183 x 90,5 x 73,1 cm

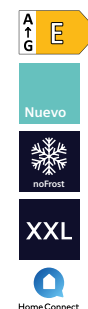

KF96DAXEA

EAN: 4242003931189

Puertas Black Inox antihuellas

Precio de ref.
3.205 €

iQ500 (Top)

[Ver planos →](#)

[Ver tablas →](#)

Prestaciones

- Se conecta a tu móvil vía Home Connect
- Opciones destacadas vía app: alarma de puerta abierta y de corte de suministro eléctrico
- Motor Inverter
- Iluminación interior mediante LED en frigorífico y congelador
- Display touchControl digital integrado en la puerta
- Dispensador de agua, hielo en cubitos y hielo picado. Incluye filtro de agua y manguera de conexión
- Función "super-refrigeración" y "super-congelación" con desconexión automática
- Funciones especiales: modo vacaciones, modo eco y función bloqueo
- hyperFresh
 - Cajón con control de humedad para frutas y verduras
 - Cajón ◀0°C▶ para carnes y pescados
- Equipamiento interior con perfiles cromados
- Bandejas de cristal de seguridad
- Bandeja multiuso regulable en altura

- 2 cajones bigBox de gran capacidad
- Panel trasero interior metalizado
- Consumo de energía: 327 kWh/año
- Volumen útil total: 574 litros

Medidas (alto x ancho x fondo)

- Dimensiones del aparato: 183 x 90,5 x 73,1 cm

Disponibilidad estimada junio 2024



Frigoríficos XXL. Side by side



Prestaciones

- Tecnología noFrost
- **Zona hyperFresh premium 0°C con guías telescópicas**
 - Cajón con control de humedad para frutas y verduras
 - 2 cajones para carnes, pescados y lácteos
- Iluminación interior mediante LED
- **Display interior touchControl**
- Función "super-refrigeración" con desconexión automática
- Alarma de puerta abierta
- Equipamiento interior con perfiles cromados
- Botellero abatible
- Balcón easyLift regulable en altura
- Apertura de puerta a la izquierda, reversible
- Consumo de energía: 122 kWh/año
- Volumen útil total: 309 litros

Accesorios

- Combinación side by side: GS36NAIDP y GS36NAIEP + accesorio de unión KS39ZAL00

KS36FPIDP

EAN: 4242003845691

Puerta de acero antihuellas

Precio de ref.
1.535 €

iQ700 (Top)

[Ver planos →](#)

[Ver tablas →](#)

Medidas (alto x ancho x fondo)
• Dimensiones del aparato (sin tirador):
186 x 60 x 65 cm



Prestaciones

- Tecnología noFrost
- Motor Inverter
- **Zona hyperFresh premium 0°C con guías telescópicas**
 - Cajón con control de humedad para frutas y verduras
 - 2 cajones para carnes, pescados y lácteos
- Iluminación interior mediante LED
- **Display interior touchControl**
- Función "super-refrigeración" con desconexión automática
- Alarma de puerta abierta
- Equipamiento interior con perfiles cromados
- Botellero abatible
- Balcón easyLift regulable en altura
- Apertura de puerta a la izquierda, reversible
- Consumo de energía: 97 kWh/año
- Volumen útil total: 309 litros

Accesorios

- Combinación side by side: GS36NAXEP + accesorio de unión KS39ZAX00

KS36FPXCP

EAN: 4242003879566

Puerta Black Inox antihuellas

Precio de ref.
1.615 €

iQ500 (Top)

[Ver planos →](#)

[Ver tablas →](#)

Medidas (alto x ancho x fondo)
• Dimensiones del aparato (sin tirador):
186 x 60 x 65 cm



Prestaciones

- Motor Inverter
- Sistema cíclico con ventilador interior
- **Cajón hyperFresh plus para frutas y verduras con control de humedad**
- Iluminación interior mediante LED
- **Display interior touchControl**
- Función "super-refrigeración" con desconexión automática
- Alarma de puerta abierta
- Equipamiento interior con perfiles cromados
- 2 cajones de gran capacidad con guías telescópicas
- Botellero cromado de gran capacidad
- Balcón easyLift regulable en altura
- Apertura asistida pressureBalance
- Apertura de puerta a la izquierda, reversible
- Consumo de energía: 93 kWh/año
- Volumen útil total: 346 litros

Accesorios

- Combinación side by side: GS36NAIDP y GS36NAIEP + accesorio de unión KS39ZAL00

KS36VAIDP

EAN: 4242003865842

Puerta de acero antihuellas

Precio de ref.
1.485 €

iQ500 (Top)

[Ver planos →](#)

[Ver tablas →](#)

Medidas (alto x ancho x fondo)
• Dimensiones del aparato (sin tirador):
186 x 60 x 65 cm



Congeladores XXL. Side by side noFrost



Prestaciones

- Motor Inverter
- Iluminación interior mediante LED
- **Display interior touchControl**
- Descongelación automática
- Función "super-congelación" con desconexión automática
- Alarma de puerta abierta, de temperatura y de avería
- **Zona easyAccess**
- Apertura asistida pressureBalance
- Equipamiento interior con perfiles cromados
- Bandejas de cristal de seguridad
- 2 cajones bigBox de gran capacidad
- **Cajón dispensador de cubitos twist iceBox**
- Apertura de puerta a la derecha, reversible
- Consumo de energía: 183 kWh/año
- Volumen útil total: 242 litros

Accesorios

- Combinación side by side: KS36VAIDP, KS36VAIEP y KS36FPIDP + accesorio de unión KS39ZAL00

GS36NAIDP

EAN: 4242003864258

Puerta de acero antihuellas

Precio de ref.
1.769 €

iQ500 (Top)

[Ver planos →](#)

[Ver tablas →](#)

Medidas (alto x ancho x fondo)
• Dimensiones del aparato (sin tirador):
186 x 60 x 65 cm



Prestaciones

- Motor Inverter
- Iluminación interior mediante LED
- **Display interior touchControl**
- Descongelación automática
- Función "super-congelación" con desconexión automática
- Alarma de puerta abierta, de temperatura y de avería
- **Zona easyAccess**
- Apertura asistida pressureBalance
- Equipamiento interior con perfiles cromados
- Bandejas de cristal de seguridad
- 2 cajones bigBox de gran capacidad
- **Cajón dispensador de cubitos twist iceBox**
- Apertura de puerta a la derecha, reversible
- Consumo de energía: 234 kWh/año
- Volumen útil total: 242 litros

Accesorios

- Combinación side by side: KS36FPXCP y KS36VAXEP + accesorio de unión KS39ZAX00

GS36NAXEP

EAN: 4242003877661

Puerta Black Inox antihuellas

Precio de ref.
1.485 €

iQ500 (Top)

[Ver planos →](#)

[Ver tablas →](#)

Medidas (alto x ancho x fondo)
• Dimensiones del aparato (sin tirador):
186 x 60 x 65 cm



Prestaciones

- Motor Inverter
- Iluminación interior mediante LED
- **Display interior touchControl**
- Descongelación automática
- Función "super-congelación" con desconexión automática
- Alarma de puerta abierta, de temperatura y de avería
- **Zona easyAccess**
- Apertura asistida pressureBalance
- Equipamiento interior con perfiles cromados
- Bandejas de cristal de seguridad
- 2 cajones bigBox de gran capacidad
- **Cajón dispensador de cubitos twist iceBox**
- Apertura de puerta a la derecha, reversible
- Consumo de energía: 234 kWh/año
- Volumen útil total: 242 litros

Accesorios

- Combinación side by side: KS36VAIDP, KS36VAIEP y KS36FPIDP + accesorio de unión KS39ZAL00

GS36NAIEP

EAN: 4242003877647

Puerta de acero antihuellas

Precio de ref.
1.399 €

iQ500 (Top)

[Ver planos →](#)

[Ver tablas →](#)

Medidas (alto x ancho x fondo)
• Dimensiones del aparato (sin tirador):
186 x 60 x 65 cm



Frigoríficos XXL. Side by side

A
↑
G E



Prestaciones

- Sistema cíclico con ventilador interior
- **Cajón hyperFresh plus para frutas y verduras con control de humedad**
- Iluminación interior mediante LED
- **Display interior touchControl**
- Función "super-refrigeración" con desconexión automática
- Alarma de puerta abierta
- Equipamiento interior con perfiles cromados
- 2 cajones de gran capacidad con guías telescópicas
- Botellero cromado de gran capacidad
- Balcón easyLift regulable en altura
- Apertura de puerta a la izquierda, reversible
- Consumo de energía: 116 kWh/año
- Volumen útil total: 346 litros

Accesorios

- Combinación side by side: GS36NAXEP + accesorio de unión KS39ZAX00

Medidas (alto x ancho x fondo)

- Dimensiones del aparato (sin tirador): 186 x 60 x 65 cm



KS36VAXEP

EAN: 4242003875865

Puerta Black Inox antihuellas

Precio de ref.
1.409 €

iQ500 (Top)

[Ver planos →](#)

[Ver tablas →](#)

A
↑
G E



Prestaciones

- Sistema cíclico con ventilador interior
- **Cajón hyperFresh plus para frutas y verduras con control de humedad**
- Iluminación interior mediante LED
- **Display interior touchControl**
- Función "super-refrigeración" con desconexión automática
- Alarma de puerta abierta
- Equipamiento interior con perfiles cromados
- 2 cajones de gran capacidad con guías telescópicas
- Botellero cromado de gran capacidad
- Balcón easyLift regulable en altura
- Apertura asistida pressureBalance
- Apertura de puerta a la izquierda, reversible
- Consumo de energía: 116 kWh/año
- Volumen útil total: 346 litros

Accesorios

- Combinación side by side: GS36NAIDP y GS36NAIEP + accesorio de unión KS39ZAL00

Medidas (alto x ancho x fondo)

- Dimensiones del aparato (sin tirador): 186 x 60 x 65 cm



KS36VAWEP

EAN: 4242003875858

Puerta blanca iQ500 (Top)

Precio de ref.
1.165 €

- Combinación side by side: GS36NAWEP + acc. de unión KS39ZAW00

KS36VAIEP

EAN: 4242003875797

Puerta de acero antihuellas

Precio de ref.
1.345 €

iQ500 (Top)

[Ver planos →](#)

[Ver tablas →](#)

A
↑
G E



Prestaciones

- Sistema cíclico con ventilador interior
- **Cajón hyperFresh para frutas y verduras con regulador de humedad**
- Visualización de la temperatura mediante LED
- Iluminación interior mediante LED
- Función "super-refrigeración" con desconexión automática
- Botellero cromado de gran capacidad
- Apertura de puerta a la izquierda, reversible
- Consumo de energía: 116 kWh/año
- Volumen útil total: 346 litros

Accesorios

- Combinación side by side: GS36NVIEP + accesorio de unión KS39ZAL00

Medidas (alto x ancho x fondo)

- Dimensiones del aparato (sin tirador): 186 x 60 x 65 cm



KS36VVIEP

EAN: 4242003871065

Puerta de acero antihuellas

Precio de ref.
1.305 €

iQ300 (Top)

[Ver planos →](#)

[Ver tablas →](#)

Congeladores XXL. Side by side noFrost

A
↑
G E



Prestaciones

- Motor Inverter
- Iluminación interior mediante LED
- **Display interior touchControl**
- Descongelación automática
- Función "super-congelación" con desconexión automática
- Alarma de puerta abierta, de temperatura y de avería
- **Zona easyAccess**
- Apertura asistida pressureBalance
- Equipamiento interior con perfiles cromados
- Bandejas de cristal de seguridad
- 2 cajones bigBox de gran capacidad
- **Cajón dispensador de cubitos twist iceBox**
- Apertura de puerta a la derecha, reversible
- Consumo de energía: 234 kWh/año
- Volumen útil total: 242 litros

Accesorios

- Combinación side by side: KS36FPXCP y KS36VAXEP + accesorio de unión KS39ZAX00

Medidas (alto x ancho x fondo)

- Dimensiones del aparato (sin tirador): 186 x 60 x 65 cm



GS36NAXEP

EAN: 4242003877661

Puerta Black Inox antihuellas

Precio de ref.
1.485 €

iQ500 (Top)

[Ver planos →](#)

[Ver tablas →](#)

A
↑
G E



Prestaciones

- Motor Inverter
- Iluminación interior mediante LED
- **Display interior touchControl**
- Descongelación automática
- Función "super-congelación" con desconexión automática
- Alarma de puerta abierta, de temperatura y de avería
- **Zona easyAccess**
- Apertura asistida pressureBalance
- Equipamiento interior con perfiles cromados
- Bandejas de cristal de seguridad
- 2 cajones bigBox de gran capacidad
- **Cajón dispensador de cubitos twist iceBox**
- Apertura de puerta a la derecha, reversible
- Consumo de energía: 234 kWh/año
- Volumen útil total: 242 litros

Accesorios

- Combinación side by side: KS36VAIDP, KS36VAIEP y KS36FPIDP + accesorio de unión KS39ZAL00

Medidas (alto x ancho x fondo)

- Dimensiones del aparato (sin tirador): 186 x 60 x 65 cm



GS36NAWEP

EAN: 4242003877654

Puerta blanca iQ500 (Top)

Precio de ref.
1.199 €

- Combinación side by side: KS36VAWEP + acc. de unión KS39ZAW00

GS36NAIEP

EAN: 4242003877647

Puerta de acero antihuellas

Precio de ref.
1.399 €

iQ500 (Top)

[Ver planos →](#)

[Ver tablas →](#)

A
↑
G E



Prestaciones

- Motor Inverter
- Visualización de la temperatura mediante LED
- Descongelación automática
- Función "super-congelación" con desconexión automática
- Alarma de puerta abierta, de temperatura y de avería
- **Zona easyAccess**
- Apertura asistida pressureBalance
- Bandejas de cristal de seguridad
- 2 cajones bigBox de gran capacidad
- Apertura de puerta a la derecha, reversible
- Consumo de energía: 234 kWh/año
- Volumen útil total: 242 litros

Accesorios

- Combinación side by side: KS36VVIEP + accesorio de unión KS39ZAL00

Medidas (alto x ancho x fondo)

- Dimensiones del aparato (sin tirador): 186 x 60 x 65 cm



GS36NVIEP

EAN: 4242003871041

Puerta de acero antihuellas

Precio de ref.
1.345 €

iQ300 (Top)

[Ver planos →](#)

[Ver tablas →](#)

Combinaciones side by side



KA95FPIDP

EAN: 4242003886304

Precio de ref.
3.239 €

Puertas de acero antihuellas

Top

Set formado por:

- Frigorífico KS36FPIDP
- Congelador noFrost GS36NAIDP
- Accesorio de unión KS39ZAL00

[Ver planos →](#)



KA95FPXCP

EAN: 4242003904596

Precio de ref.
3.049 €

Puertas Black Inox antihuellas

Top

Set formado por:

- Frigorífico KS36FPXCP
- Congelador noFrost GS36NAXEP
- Accesorio de unión KS39ZAX00

[Ver planos →](#)



KA95NAIEQ

EAN: 4242003904602

Precio de ref.
2.699 €

Puertas de acero antihuellas

Top

Set formado por:

- Frigorífico KS36VAIEP
- Congelador noFrost GS36NAIEP
- Accesorio de unión KS39ZAL00

[Ver planos →](#)



KA95NAXEP

EAN: 4242003886328

Precio de ref.
2.849 €

Puertas Black Inox antihuellas

Top

Set formado por:

- Frigorífico KS36VAXEP
- Congelador noFrost GS36NAXEP
- Accesorio de unión KS39ZAX00

[Ver planos →](#)



KA95NAIDP

EAN: 4242003904695

Precio de ref.
3.189 €

Puertas de acero antihuellas

Top

Set formado por:

- Frigorífico KS36VAIDP
- Congelador noFrost GS36NAIDP
- Accesorio de unión KS39ZAL00

[Ver planos →](#)



KA95NAIEP

EAN: 4242003892060

Precio de ref.
2.825 €

Puertas de acero antihuellas

Top

Set formado por:

- Frigorífico KS36VAIDP
- Congelador noFrost GS36NAIEP
- Accesorio de unión KS39ZAL00

[Ver planos →](#)



KA95NAWEP

EAN: 4242003886342

Precio de ref.
2.329 €

Puertas blancas

Top

Set formado por:

- Frigorífico KS36VAWEP
- Congelador noFrost GS36NAWEP
- Accesorio de unión KS39ZAW00

[Ver planos →](#)



KA95NVIEP

EAN: 4242003892077

Precio de ref.
2.599 €

Puertas de acero antihuellas

Top

Set formado por:

- Frigorífico KS36VVEP
- Congelador noFrost GS36NVIEP
- Accesorio de unión KS39ZAL00

[Ver planos →](#)

Accesorios side by side

KS39ZAL00

EAN: 4242003771488

Precio de ref.
29 €

Accesorio de unión acero

- Accesorio de unión terminación acero para formar una combinación side by side o una pareja de combis. Válido para los modelos de puerta de acero antihuellas con posibilidad de combinación side by side.
- Dimensiones del perfil 2.030 x 6 mm

KS39ZAX00

EAN: 4242003831250

Precio de ref.
39 €

Accesorio de unión Black Inox

- Accesorio de unión terminación Black Inox para formar una combinación side by side. Válido para los modelos Black Inox con posibilidad de instalación side by side.

KS39ZAW00

EAN: 4242003771501

Precio de ref.
29 €

Accesorio de unión blanco

- Accesorio de unión blanco para formar una combinación side by side o una pareja de combis. Válido para los modelos blancos con posibilidad de instalación side by side.
- Dimensiones del perfil 2.030 x 6 mm

Frigoríficos XXL. Americanos noFrost



KA93DAIEP

EAN: 4242003866993

Puertas de acero antihuellas

Precio de ref.
2.709 €

iQ500 (Top)

[Ver planos →](#)

[Ver tablas →](#)

Prestaciones

- Motor Inverter
- Iluminación interior mediante LED
- **Display touchControl digital integrado en la puerta**
- **Dispensador de agua, hielo en cubitos y hielo picado. Incluye filtro de agua y manguera de conexión**
- Función "super-refrigeración" y "super-congelación" con desconexión automática
- Funciones especiales: modo vacaciones, modo eco y función bloqueo
- Botellero cromado de gran capacidad
- 2 cajones de frutas y verduras con raíles
- Equipamiento interior con perfiles cromados
- Bandejas de cristal de seguridad
- Consumo de energía: 324 kWh/año
- Volumen útil total: 562 litros

Medidas (alto x ancho x fondo)

- Dimensiones del aparato (sin tirador): 178,7 x 90,8 x 70,7 cm



Nuevo



XXL



KG49NSBBF

EAN: 4242003945469

Puertas de cristal negro satinado

Precio de ref.
2.089 €

iQ700 (Top)

[Ver planos →](#)

[Ver tablas →](#)

Prestaciones

- **Se conecta a tu móvil vía Home Connect**
- **Opciones destacadas vía app:** alarma de puerta abierta y de corte de suministro eléctrico
- Motor Inverter
- noFrost
- **hyperFresh:**
 - Cajón para frutas y verduras
 - Cajón ◀0°C▶ para carnes y pescados
- Iluminación interior LED con softStart
- **Iluminación en el congelador**
- **Display LED interior**
- Funciones especiales: modo vacaciones, modo eco, función fresh y alarma
- Función "super-refrigeración" y "super-congelación" con desconexión automática
- Equipamiento interior con perfiles cromados
- Bandejas de cristal de seguridad
- Botellero cromado de gran capacidad
- Accesorio botellero de acero
- Tiradores laterales integrados
- Panel trasero interior metalizado
- Apertura de puerta a la derecha, reversible
- Consumo de energía: 142 kWh/año

- Volumen útil total: 440 litros
- Muy silencioso: 35 dB
- Sin condensador en los laterales

Medidas (alto x ancho x fondo)

- Dimensiones del aparato: 203 x 70 x 66,7 cm



XXL



KG49NAIBT

EAN: 4242003912515

Puertas de acero antihuellas

Precio de ref.
1.829 €

iQ500 (Top)

[Ver planos →](#)

[Ver tablas →](#)

Prestaciones

- Motor Inverter
- noFrost
- **hyperFresh:**
 - Cajón para frutas y verduras
 - Cajón ◀0°C▶ para carnes y pescados
- Iluminación interior LED con softStart
- **Iluminación en el congelador**
- **Display LED integrado en la puerta**
- Funciones especiales: modo vacaciones, modo eco, función fresh y alarma
- Función "super-refrigeración" y "super-congelación" con desconexión automática
- Bandejas de cristal de seguridad
- Botellero cromado de gran capacidad
- Accesorio botellero de acero
- Panel trasero interior metalizado
- Apertura de puerta a la derecha, reversible
- Consumo de energía: 142 kWh/año
- Volumen útil total: 440 litros

- Muy silencioso: 35 dB
- Sin condensador en los laterales

Accesorios

- Posibilidad de unir en pareja dos combis con el accesorio de unión KS39ZAL00

Medidas (alto x ancho x fondo)

- Dimensiones del aparato (sin tirador): 203 x 70 x 66,7 cm



XXL



KG49NAXCF

EAN: 4242003912034

Puertas Black inox antihuellas

Precio de ref.
1.719 €

iQ500 (Top)

[Ver planos →](#)

[Ver tablas →](#)

Prestaciones

- **Se conecta a tu móvil vía Home Connect**
- **Opciones destacadas vía app:** alarma de puerta abierta y de corte de suministro eléctrico
- Motor Inverter
- noFrost
- **hyperFresh:**
 - Cajón para frutas y verduras
 - Cajón ◀0°C▶ para carnes y pescados
- Iluminación interior LED con softStart
- **Iluminación en el congelador**
- **Display LED integrado en la puerta**
- Funciones especiales: modo vacaciones, modo eco, función fresh y alarma
- Función "super-refrigeración" y "super-congelación" con desconexión automática
- Bandejas de cristal de seguridad
- Botellero cromado de gran capacidad
- Accesorio botellero de acero
- Tiradores laterales integrados
- Panel trasero metalizado
- Apertura de puerta a la derecha, reversible
- Consumo de energía: 178 kWh/año
- Volumen útil total: 440 litros

- Muy silencioso: 35 dB
- Condensador en el lateral derecho

Medidas (alto x ancho x fondo)

- Dimensiones del aparato: 203 x 70 x 66,7 cm



Combis XXL noFrost. Ancho 70 cm



KG49NAICT

EAN: 4242003912508

Puertas de acero antihuellas

Precio de ref.
1.665 €

iQ500 (Top)

[Ver planos →](#)

[Ver tablas →](#)

Prestaciones

- Motor Inverter
- **hyperFresh**
 - Cajón con regulador de humedad para frutas y verduras
 - 2 cajones ◀0°C▶ para carnes y pescados
- Iluminación interior LED superior con softStart
- **Display LED integrado en la puerta**
- Funciones especiales: función bloqueo y alarma
- Función "super-refrigeración" y "super-congelación" con desconexión automática
- Bandejas de cristal de seguridad
- Botellero cromado de gran capacidad
- Apertura de puerta a la derecha, reversible
- Consumo de energía: 207 kWh/año
- Volumen útil total: 438 litros
- Muy silencioso: 36 dB
- Condensadores en ambos laterales

Medidas (alto x ancho x fondo)

- Dimensiones del aparato (sin tirador): 203 x 70 x 67 cm



KG49NXWDQ

EAN: 4242003938867

Puertas blancas iQ300 (Top)

Precio de ref.
1.379 €

[Ver planos →](#)

[Ver tablas →](#)

KG49NXIDQ

EAN: 4242003939314

Puertas de acero antihuellas

Precio de ref.
1.495 €

iQ300 (Top)

[Ver planos →](#)

[Ver tablas →](#)

- Muy silencioso: 35 dB
- Condensador en el lateral derecho

Accesorios

- Posibilidad de unir en pareja dos combis con el accesorio de unión KS39ZAL00

Medidas (alto x ancho x fondo)

- Dimensiones del aparato (sin tirador): 203 x 70 x 66,7 cm



Combis noFrost. Ancho 60 cm



KG39NAIAT

EAN: 4242003915196

Puertas de acero antihuellas

Precio de ref.
2.069 €

iQ500 (Top)

[Ver planos →](#)

[Ver tablas →](#)

Prestaciones

- Motor Inverter
- **hyperFresh**
 - Cajón para frutas y verduras
 - 1 cajón ◀0°C▶ para carnes y pescados
- Iluminación interior LED con softStart
- **Iluminación en el congelador**
- **Display LED interior**
- Funciones especiales: modo vacaciones, modo eco, función fresh y alarma
- Función "super-refrigeración" y "super-congelación" con desconexión automática
- Equipamiento interior con perfiles cromados
- Bandejas de cristal de seguridad
- Botellero cromado de gran capacidad
- Accesorio botellero de acero
- Tiradores laterales integrados
- Panel trasero interior metalizado
- Apertura de puerta a la derecha, reversible
- Consumo de energía: 129 kWh/año
- Volumen útil total: 363 litros
- Muy silencioso: 33 dB

Medidas (alto x ancho x fondo)

- Dimensiones del aparato (sin tirador): 203 x 60 x 66,5 cm

Accesorios

- Posibilidad de unir en pareja dos combis con el accesorio de unión KS39ZAL00

Medidas (alto x ancho x fondo)

- Dimensiones del aparato: 203 x 60 x 66,5 cm

Medidas (alto x ancho x fondo)

- Dimensiones del aparato: 203 x 60 x 66,5 cm

Medidas (alto x ancho x fondo)

- Dimensiones del aparato: 203 x 60 x 66,5 cm

Medidas (alto x ancho x fondo)

- Dimensiones del aparato: 203 x 60 x 66,5 cm

Medidas (alto x ancho x fondo)

- Dimensiones del aparato: 203 x 60 x 66,5 cm

Medidas (alto x ancho x fondo)

- Dimensiones del aparato: 203 x 60 x 66,5 cm

Medidas (alto x ancho x fondo)

- Dimensiones del aparato: 203 x 60 x 66,5 cm

Medidas (alto x ancho x fondo)

- Dimensiones del aparato: 203 x 60 x 66,5 cm

Medidas (alto x ancho x fondo)

- Dimensiones del aparato: 203 x 60 x 66,5 cm

Medidas (alto x ancho x fondo)

- Dimensiones del aparato: 203 x 60 x 66,5 cm

Medidas (alto x ancho x fondo)

- Dimensiones del aparato: 203 x 60 x 66,5 cm

Medidas (alto x ancho x fondo)

- Dimensiones del aparato: 203 x 60 x 66,5 cm

Medidas (alto x ancho x fondo)

- Dimensiones del aparato: 203 x 60 x 66,5 cm

KG39NSBBF

EAN: 4242003945452

Puertas de cristal negro satinado

Precio de ref.
2.035 €

iQ700 (Top)

[Ver planos →](#)

[Ver tablas →](#)

Prestaciones

- Motor Inverter
- **hyperFresh**
 - Cajón para frutas y verduras
 - 1 cajón ◀0°C▶ para carnes y pescados
- Iluminación interior LED con softStart
- **Iluminación en el congelador**
- **Display LED integrado en la puerta**
- Funciones especiales: modo vacaciones, modo eco, función fresh y alarma
- Función "super-refrigeración" y "super-congelación" con desconexión automática
- Equipamiento interior con perfiles cromados
- Bandejas de cristal de seguridad
- Botellero cromado de gran capacidad
- Accesorio botellero de acero
- Panel trasero interior metalizado
- Apertura de puerta a la derecha, reversible
- Consumo de energía: 129 kWh/año
- Volumen útil total: 363 litros
- Muy silencioso: 33 dB
- Sin condensador en los laterales

KG39NAIBT

EAN: 4242003896341

Puertas de acero antihuellas

Precio de ref.
1.689 €

iQ500 (Top)

[Ver planos →](#)

[Ver tablas →](#)

Prestaciones

- Motor Inverter
- **hyperFresh**
 - Cajón para frutas y verduras
 - 1 cajón ◀0°C▶ para carnes y pescados
- Iluminación interior LED con softStart
- **Iluminación en el congelador**
- **Display LED integrado en la puerta**
- Funciones especiales: modo vacaciones, modo eco, función fresh y alarma
- Función "super-refrigeración" y "super-congelación" con desconexión automática
- Equipamiento interior con perfiles cromados
- Bandejas de cristal de seguridad
- Botellero cromado de gran capacidad
- Accesorio botellero de acero
- Panel trasero interior metalizado
- Apertura de puerta a la derecha, reversible
- Consumo de energía: 129 kWh/año
- Volumen útil total: 363 litros
- Muy silencioso: 33 dB
- Sin condensador en los laterales

Accesorios

- Posibilidad de unir en pareja dos combis con el accesorio de unión KS39ZAL00

Medidas (alto x ancho x fondo)

- Dimensiones del aparato (sin tirador): 203 x 60 x 66,5 cm



- Sin condensador en los laterales

Medidas (alto x ancho x fondo)

- Dimensiones del aparato: 203 x 60 x 66,5 cm



Accesorios

- Posibilidad de unir en pareja dos combis con el accesorio de unión KS39ZAL00

Medidas (alto x ancho x fondo)

- Dimensiones del aparato (sin tirador): 203 x 60 x 66,5 cm



Combis noFrost. Ancho 60 cm



KG39NAXCF

EAN: 4242003903452

Puertas Black Inox antihuellas

Precio de ref.
1.639 €

iQ500 (Top)

[Ver planos →](#)

[Ver tablas →](#)

Prestaciones

- Se conecta a tu móvil vía Home Connect
- Opciones destacadas vía app: alarma de puerta abierta y de corte de suministro eléctrico
- Motor Inverter
- hyperFresh
 - Cajón para frutas y verduras
 - 1 cajón ◀0°C▶ para carnes y pescados
- Iluminación interior LED con softStart
- Iluminación en el congelador
- Display LED integrado en la puerta
- Funciones especiales: modo vacaciones, modo eco, función fresh y alarma
- Función "super-refrigeración" y "super-congelación" con desconexión automática
- Equipamiento interior con perfiles cromados
- Bandejas de cristal de seguridad
- Botellero cromado de gran capacidad
- Accesorio botellero de acero
- Tiradores laterales integrados
- Panel trasero interior metalizado
- Apertura de puerta a la derecha, reversible
- Consumo de energía: 162 kWh/año
- Volumen útil total: 363 litros

- Muy silencioso: 35 dB
- Condensador en el lateral derecho

Medidas (alto x ancho x fondo)

- Dimensiones del aparato: 203 x 60 x 66,5 cm



KG39NXIBF

EAN: 4242003903483

Puertas de acero antihuellas

Precio de ref.
1.609 €

iQ300 (Top)

[Ver planos →](#)

[Ver tablas →](#)

Prestaciones

- Motor Inverter
- hyperFresh
 - Cajón para frutas y verduras
 - 1 cajón ◀0°C▶ para carnes y pescados
- Iluminación interior LED con softStart
- Display LED integrado en la puerta
- Funciones especiales: alarma, modo vacaciones, modo eco y función fresh
- Función "super-refrigeración" y "super-congelación" con desconexión automática
- Bandejas de cristal de seguridad
- Botellero cromado de gran capacidad
- Tiradores laterales integrados
- Apertura de puerta a la derecha, reversible
- Consumo de energía: 129 kWh/año
- Volumen útil total: 363 litros
- Muy silencioso: 33 dB
- Sin condensador en los laterales

Medidas (alto x ancho x fondo)

- Dimensiones del aparato: 203 x 60 x 66,5 cm



KG39NAICT

EAN: 4242003890370

Puertas de acero antihuellas

Precio de ref.
1.559 €

iQ500 (Top)

[Ver planos →](#)

[Ver tablas →](#)

Prestaciones

- Motor Inverter
- hyperFresh
 - Cajón con regulador de humedad para frutas y verduras
 - Cajón ◀0°C▶ para carnes y pescados
- Iluminación interior LED superior con softStart
- Display LED interior
- Función especial: alarma
- Función "super-refrigeración" y "super-congelación" con desconexión automática
- Bandejas de cristal de seguridad
- Botellero cromado de gran capacidad
- Tiradores laterales integrados
- Apertura de puerta a la derecha, reversible
- Consumo de energía: 104 kWh/año
- Volumen útil total: 363 litros
- Muy silencioso: 29 dB
- Sin condensador en los laterales

- Volumen útil total: 363 litros
- Muy silencioso: 35 dB
- Condensador en el lateral derecho

Accesorios

- Posibilidad de unir pareja de combis con el accesorio de unión KS39ZAL00

Medidas (alto x ancho x fondo)

- Dimensiones del aparato (sin tirador): 203 x 60 x 66,5 cm



KG39N7ICT

EAN: 4242003896303

Puertas de acero antihuellas

Precio de ref.
1.439 €

iQ300 (Top)

[Ver planos →](#)

[Ver tablas →](#)

Prestaciones

- Motor Inverter
- hyperFresh
 - Cajón para frutas y verduras
 - 1 cajón ◀0°C▶ para carnes y pescados
- Iluminación interior LED con softStart
- Display LED interior
- Función especial: alarma
- Función "super-refrigeración" y "super-congelación" con desconexión automática
- Bandejas de cristal de seguridad
- Botellero cromado de gran capacidad
- Tiradores laterales integrados
- Apertura de puerta a la derecha, reversible
- Consumo de energía: 162 kWh/año
- Volumen útil total: 363 litros
- Muy silencioso: 35 dB
- Condensador en el lateral derecho

Medidas (alto x ancho x fondo)

- Dimensiones del aparato: 203 x 60 x 66,5 cm



KG39N2IAF

EAN: 4242003942840

Puertas de acero antihuellas

Precio de ref.
1.885 €

iQ300 (Top)

[Ver planos →](#)

[Ver tablas →](#)

Medidas (alto x ancho x fondo)

- Dimensiones del aparato: 203 x 60 x 66,5 cm



KG39N2ICF

EAN: 4242003896365

Puertas de acero antihuellas

Precio de ref.
1.355 €

iQ300 (Top)

[Ver planos →](#)

[Ver tablas →](#)

Prestaciones

- Motor Inverter
- hyperFresh
 - Cajón para frutas y verduras
 - 1 cajón ◀0°C▶ para carnes y pescados
- Iluminación interior LED con softStart
- Display LED interior
- Función especial: alarma
- Función "super-refrigeración" y "super-congelación" con desconexión automática
- Bandejas de cristal de seguridad
- Botellero cromado de gran capacidad
- Tiradores laterales integrados
- Apertura de puerta a la derecha, reversible
- Consumo de energía: 162 kWh/año
- Volumen útil total: 363 litros
- Muy silencioso: 35 dB
- Condensador en el lateral derecho

Medidas (alto x ancho x fondo)

- Dimensiones del aparato: 203 x 60 x 66,5 cm



Combis noFrost. Ancho 60 cm



Prestaciones

- Motor Inverter
- **hyperFresh**
 - Cajón con regulador de humedad para frutas y verduras
 - 2 cajones ◀0°C▶ para carnes y pescados
- **Full Skin Condenser**
- Iluminación interior LED con softStart
- **Display LED interior**
- Función especial: alarma
- Función "super-refrigeración" y "super-congelación" con desconexión automática
- Bandejas de cristal de seguridad
- Botellero cromado de gran capacidad
- Tiradores laterales integrados
- Apertura de puerta a la derecha, reversible
- Consumo de energía: 191 kWh/año
- Volumen útil total: 368 litros
- Muy silencioso: 36 dB
- Condensador en ambos laterales

Medidas (alto x ancho x fondo)

- Dimensiones del aparato: 203 x 60 x 66 cm



KG39NVWDA

EAN: 4242003873854

Puertas blancas iQ300
Precio de ref.
1.099 €



Prestaciones

- Motor Inverter
- **hyperFresh**
 - Cajón para frutas y verduras
 - 1 cajón ◀0°C▶ para carnes y pescados
- Iluminación interior LED con softStart
- **Display LED interior**
- Función especial: alarma
- Función "super-refrigeración" y "super-congelación" con desconexión automática
- Bandejas de cristal de seguridad
- Botellero cromado de gran capacidad
- Tiradores laterales integrados
- Apertura de puerta a la derecha, reversible
- Consumo de energía: 159 kWh/año
- Volumen útil total: 321 litros
- Muy silencioso: 35 dB
- Condensador en ambos laterales

Medidas (alto x ancho x fondo)

- Dimensiones del aparato: 186 x 60 x 66,5 cm



KG36N2ICF

EAN: 4242003898482

Puertas de acero antihuellas iQ300 (Top)
Precio de ref.
1.269 €

[Ver planos →](#)

[Ver tablas →](#)



Prestaciones

- Motor Inverter
- noFrost
- **hyperFresh**
 - Cajón para frutas y verduras
 - 1 cajón ◀0°C▶ para carnes y pescados
- Iluminación interior LED con softStart
- **Display LED integrado en la puerta**
- Funciones especiales: modo vacaciones, modo eco, función fresh y alarma
- Función "super-refrigeración" y "super-congelación" con desconexión automática
- Bandejas de cristal de seguridad
- Botellero cromado de gran capacidad
- Tiradores laterales integrados
- Apertura de puerta a la derecha, reversible
- Consumo de energía: 199 kWh/año
- Volumen útil total: 321 litros
- Muy silencioso: 33 dB
- Sin condensador en los laterales

Medidas (alto x ancho x fondo)

- Dimensiones del aparato: 186 x 60 x 66,5 cm



Prestaciones

- Motor Inverter
- **hyperFresh**
 - Cajón con regulador de humedad para frutas y verduras
 - 2 cajones ◀0°C▶ para carnes y pescados
- **Full Skin Condenser**
- Iluminación interior LED con softStart
- **Display LED interior**
- Función especial: alarma
- Función "super-refrigeración" y "super-congelación" con desconexión automática
- Bandejas de cristal de seguridad
- Botellero cromado de gran capacidad
- Tiradores laterales integrados
- Apertura de puerta a la derecha, reversible
- Consumo de energía: 191 kWh/año
- Volumen útil total: 326 litros
- Muy silencioso: 36 dB
- Condensador en ambos laterales

Medidas (alto x ancho x fondo)

- Dimensiones del aparato: 186 x 60 x 66 cm



KG36NVWDA

EAN: 4242003873847

Puertas blancas iQ300
Precio de ref.
1.025 €

[Ver planos →](#)

[Ver tablas →](#)



Prestaciones

- Motor Inverter
- **hyperFresh**
 - Cajón para frutas y verduras
 - 1 cajón ◀0°C▶ para carnes y pescados
- Iluminación interior LED con softStart
- **Display LED integrado en la puerta**
- Función especial: alarma
- Función "super-refrigeración" y "super-congelación" con desconexión automática
- Bandejas de cristal de seguridad
- Botellero cromado de gran capacidad
- Apertura de puerta a la derecha, reversible
- Consumo de energía: 159 kWh/año
- Volumen útil total: 321 litros
- Muy silencioso: 35 dB
- Condensador en ambos laterales

Medidas (alto x ancho x fondo)

- Dimensiones del aparato (sin tirador): 186 x 60 x 66,5 cm



KG36N7WCT

EAN: 4242003898505

Puertas blancas iQ300 (Top)
Precio de ref.
1.275 €

KG36NVIDA

EAN: 4242003873533

Puertas de acero antihuellas iQ300
Precio de ref.
1.125 €

KG36NXXBF

EAN: 4242003946763

Puertas Black inox antihuellas iQ300 (Top)
Precio de ref.
1.605 €

KG36N7ICT

EAN: 4242003898499

Puertas acero antihuellas iQ300 (Top)
Precio de ref.
1.355 €

[Ver planos →](#)

[Ver tablas →](#)

Combis integrables XXL noFrost. Ancho mueble 75 cm



KB96NADDO

EAN: 4242003924587

Combi integrable

Precio de ref.
1.955 €

iQ500 (Top)

[Ver planos →](#)

[Ver tablas →](#)

Prestaciones

- Se conecta a tu móvil vía Home Connect
- Opciones destacadas vía app: alarma de puerta abierta y de corte de suministro eléctrico
- Tecnología noFrost en el congelador
- Tecnología powerVentilation: el ventilador adicional asegura una refrigeración más rápida de los alimentos y una distribución homogénea del frío para una conservación más duradera
- hyperFresh
 - Cajón con regulador de humedad para frutas y verduras
 - Cajón ◀0°C▶ para carnes y pescados
- Iluminación interior LED superior y lateral con softStart
- Iluminación en el congelador
- Display LED interior
- Función "super-refrigeración" y "super-congelación" con desconexión automática
- Alarma de puerta abierta, de temperatura y de avería
- Bandejas de cristal de seguridad

- Botellero cromado de gran capacidad
- Accesorio botellero de acero
- Equipamiento interior con perfiles cromados
- Sistema de instalación de puerta fija
- Cierre Soft: cierre de puerta suave
- Apertura de puerta a la derecha, reversible
- Consumo de energía: 204 kWh/año
- Volumen útil total: 381 litros
- Muy silencioso: 33 dB

Medidas (alto x ancho x fondo)*

- Dimensiones del aparato: 193,5 x 70,8 x 54,8 cm
- Dimensiones de encastre: 194 x 71 x 56 cm

Combi integrable XL noFrost. Ancho mueble 60 cm



KI96NVFDO

EAN: 4242003932742

Combi integrable

Precio de ref.
1.779 €

iQ300 (Top)

[Ver planos →](#)

[Ver tablas →](#)

Prestaciones

- Tecnología noFrost en el congelador
- Tecnología autoAirflow: distribución homogénea del frío y la humedad para una conservación más duradera
- hyperFresh
 - Cajón con regulador de humedad para frutas y verduras
 - Cajón ◀0°C▶ para carnes y pescados
- Iluminación interior LED lateral
- Display LED interior
- Función "super-refrigeración" con desconexión automática
- Función "super-congelación" con desconexión automática
- Alarma de puerta abierta, de temperatura y de avería
- Bandejas de cristal de seguridad
- Botellero cromado de gran capacidad

- Equipamiento interior con perfiles cromados
- Sistema de instalación de puerta fija
- Apertura de puerta a la derecha, reversible
- Consumo de energía: 184 kWh/año
- Volumen útil total: 289 litros
- Muy silencioso: 35 dB

Accesorios

- Soporte de bisagras para paneles de puerta más pesados K50BZS00. Permite aumentar hasta en 5 kg el peso máximo del panel de puerta

Medidas (alto x ancho x fondo)*

- Dimensiones del aparato: 193,5 x 55,8 x 54,8 cm
- Dimensiones de encastre: 194 x 56 x 55 cm



KB96NVFE0

EAN: 4242003930328

Combi integrable

Precio de ref.
1.839 €

iQ300 (Top)

[Ver planos →](#)

[Ver tablas →](#)

Prestaciones

- Se conecta a tu móvil vía Home Connect
- Opciones destacadas vía app: alarma de puerta abierta y de corte de suministro eléctrico
- Tecnología noFrost en el congelador
- Tecnología autoAirflow: distribución homogénea del frío y la humedad para una conservación más duradera
- hyperFresh
 - Cajón con regulador de humedad para frutas y verduras
 - Cajón ◀0°C▶ para carnes y pescados
- Iluminación interior LED lateral con softStart
- Display LED interior
- Función "super-refrigeración" y "super-congelación" con desconexión automática
- Alarma de puerta abierta, de temperatura y de avería
- Bandejas de cristal de seguridad
- Botellero cromado de gran capacidad

- Equipamiento interior con perfiles cromados
- Sistema de instalación de puerta fija
- Apertura de puerta a la derecha, reversible
- Consumo de energía: 256 kWh/año
- Volumen útil total: 383 litros
- Muy silencioso: 34 dB

Medidas (alto x ancho x fondo)*

- Dimensiones del aparato: 193,5 x 70,8 x 54,8 cm
- Dimensiones de encastre: 194 x 71 x 56 cm

Combis integrables



KI86NADD0

EAN: 4242003925782

Combi integrable

Precio de ref.
1.665 €

iQ500 (Top)

[Ver planos →](#)

[Ver tablas →](#)

Prestaciones

- Motor Inverter
- Tecnología noFrost en el congelador
- hyperFresh
 - Cajón para frutas y verduras
 - Cajón ◀0°C▶ para carnes y pescados
- Iluminación interior LED lateral
- Display LED interior
- Función "super-refrigeración" y "super-congelación" con desconexión automática
- Alarma de puerta abierta, de temperatura y de avería
- Bandejas de cristal de seguridad
- Botellero de gran capacidad

- Equipamiento interior con perfiles cromados
- Sistema de instalación de puerta fija
- Cierre Soft
- Apertura de puerta a la derecha, reversible
- Consumo de energía: 186 kWh/año
- Volumen útil total: 260 litros
- Muy silencioso: 35 dB

Medidas (alto x ancho x fondo)*

- Dimensiones del aparato: 177,2 x 55,8 x 54,8 cm
- Dimensiones de encastre: 177,5 x 56 x 55 cm



KB96NVSE0

EAN: 4242003938133

Combi integrable

Precio de ref.
1.745 €

iQ300 (Top)

[Ver planos →](#)

[Ver tablas →](#)

Prestaciones

- Se conecta a tu móvil vía Home Connect
- Opciones destacadas vía app: alarma de puerta abierta y de corte de suministro eléctrico
- Tecnología noFrost en el congelador
- Tecnología autoAirflow: distribución homogénea del frío y la humedad para una conservación más duradera
- hyperFresh
 - Cajón con regulador de humedad para frutas y verduras
 - Cajón ◀0°C▶ para carnes y pescados
- Iluminación interior LED lateral con softStart
- Display LED interior
- Función "super-refrigeración" y "super-congelación" con desconexión automática
- Alarma de puerta abierta, de temperatura y de avería
- Bandejas de cristal de seguridad
- Botellero cromado de gran capacidad

- Equipamiento interior con perfiles cromados
- Sistema de instalación de puerta deslizante
- Apertura de puerta a la derecha, reversible
- Consumo de energía: 256 kWh/año
- Volumen útil total: 383 litros
- Muy silencioso: 34 dB

Medidas (alto x ancho x fondo)*

- Dimensiones del aparato: 193,5 x 69,1 x 54,8 cm
- Dimensiones de encastre: 194 x 71 x 56 cm

Disponibilidad estimada abril 2024



KI86SAFE0

EAN: 4242003865989

Combi integrable

Precio de ref.
1.345 €

iQ500 (Top)

[Ver planos →](#)

[Ver tablas →](#)

Prestaciones

- Cajón hyperFresh plus para frutas y verduras con control de humedad
- Iluminación interior mediante LED
- Display digital interior
- Función "super-refrigeración" y "super-congelación" con desconexión automática
- Alarma de puerta abierta, de temperatura y de avería
- Bandejas de cristal de seguridad, 1 de ellas extensible con perfil antidesbordamiento
- Bandeja deslizante Varío
- Cajón bigBox de gran capacidad

- Equipamiento interior con perfiles cromados
- Sistema de instalación de puerta fija
- Apertura de puerta a la derecha, reversible
- Consumo de energía: 219 kWh/año
- Volumen útil total: 266 litros
- Muy silencioso: 36 dB

Medidas (alto x ancho x fondo)*

- Dimensiones del aparato: 177,2 x 55,8 x 54,5 cm
- Dimensiones de encastre: 177,5 x 56 x 55 cm

Combi integrable



Prestaciones

- Se conecta a tu móvil vía Home Connect
- Opciones destacadas vía app: alarma de puerta abierta y de corte de suministro eléctrico
- Motor Inverter
- Tecnología noFrost en el congelador
- hyperFresh
 - Cajón con regulador de humedad para frutas y verduras
 - 2 cajones ◀0°C▶ para carnes y pescados
- Iluminación interior mediante LED
- Display LED interior
- Función "super-congelación" con desconexión automática
- Alarma de puerta abierta
- Bandejas de cristal de seguridad
- Botellero cromado de gran capacidad

- Equipamiento interior con perfiles cromados
- Sistema de instalación de puerta fija
- Apertura de puerta a la derecha, reversible
- Consumo de energía: 234 kWh/año
- Volumen útil total: 260 litros
- Muy silencioso: 35 dB

Medidas (alto x ancho x fondo)*

- Dimensiones del aparato: 177,2 x 54,1 x 54,8 cm
- Dimensiones de encastre: 177,5 x 56 x 55 cm

KI86NHFE0

EAN: 4242003881118

Combi integrable

Precio de ref.
1.459 €

iQ300 (Top)

[Ver planos →](#)

[Ver tablas →](#)

Accesorio combis integrables



KSOBZS00

EAN: 4242003916711

Precio de ref.
49 €

Set soporte de bisagras

- Para modelos integrables de sistema de instalación de puerta fija
- Válido para los modelos: KI81RADD0 y GI81NACE0

Soluciones de integración para cada necesidad

La gama de integración de los frigoríficos y congeladores Siemens se adapta a las nuevas tendencias de diseño logrando la mejor integración jamás vista.

Máxima suavidad

El sistema de **cierre Soft** integrado en la bisagra asegura una total suavidad al cerrar la puerta. Además, a partir de 20° esta se cierra automáticamente.

El sistema de instalación de puerta fija, presente en los frigoríficos y congeladores Siemens garantiza una mayor robustez y una perfecta instalación en el mueble. Como novedad, la gama incorpora un nuevo combi integrable XXL con puerta deslizante, que permite la instalación con paneles de puerta de mueble más pesados.

Las prestaciones más completas

La gama de frigoríficos integrables Siemens destaca por su flexibilidad interior. La bandeja deslizante Vario de los modelos KI86SAFE0 y KI51FADE0 consta de dos partes. Si lo necesitas, puedes deslizar la mitad delantera bajo la otra mitad.

¿Todavía necesitas más espacio? Pliega la bandeja completamente y aprovecha el espacio al máximo.

Combinaciones en horizontal

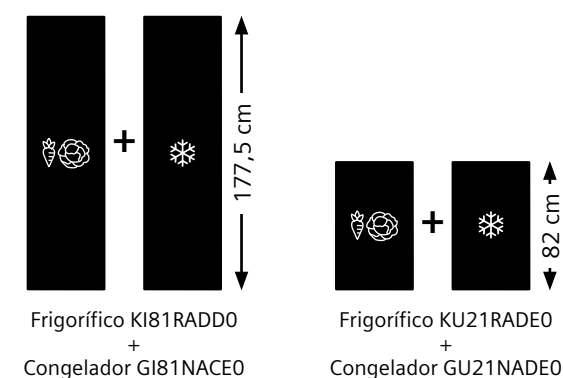

Combinaciones en vertical

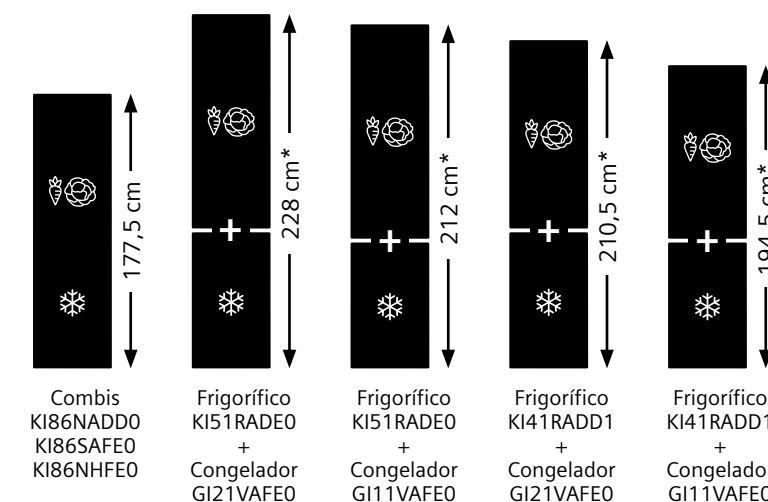

*La altura total no incluye balda intermedia.

Aparatos combinados

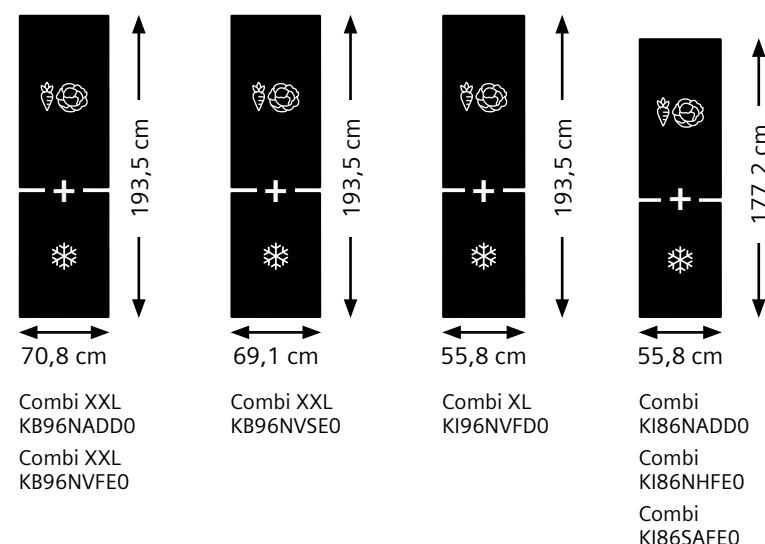

Frigoríficos integrables

A+ G D



KI81RADD0

EAN: 4242003928868

Frigorífico de 1 puerta integrable

Precio de ref.
1.255 €

iQ500

[Ver planos →](#)

[Ver tablas →](#)

Prestaciones

- Sistema cíclico con ventilador interior
- **Cajón hyperFresh para frutas y verduras con control de humedad**
- Iluminación interior mediante LED
- **Display LED interior**
- Alarma de puerta abierta
- Bandejas de cristal de seguridad
- Función "super-refrigeración" con desconexión automática
- Equipamiento interior con perfiles cromados
- Botellero cromado de gran capacidad
- **Sistema de instalación de puerta fija**

- Apertura de puerta a la derecha, reversible
- Consumo de energía: 91 kWh/año
- Volumen útil total: 310 litros
- Muy silencioso: 34 dB
- Posible combinación side by side con GI81NACE0 sin necesidad de accesorio de unión

Medidas (alto x ancho x fondo)

- Dimensiones del aparato: 177,2 x 55,8 x 54,5 cm
- Dimensiones de encastre: 177,5 x 56 x 55 cm

A+ G E

Nuevo



KI51FADE0

EAN: 4242003873335

Frigorífico de 1 puerta integrable

Precio de ref.
1.139 €

iQ700

[Ver planos →](#)

[Ver tablas →](#)

Prestaciones

- Motor inverter
- Sistema cíclico
- **hyperFresh premium**
 - 1 cajón para frutas y verduras con control de humedad
 - 1 cajón ◀0°C▶ para carnes y pescados
- Iluminación interior mediante LED
- **Display digital interior**
- Alarma de puerta abierta
- Bandejas de cristal de seguridad, 1 de ellas extensible con perfil antidesbordamiento
- Bandeja deslizante Vario
- Función "super-refrigeración" con desconexión automática
- Equipamiento interior con perfiles cromados
- **Sistema de instalación de puerta fija**
- Cierre Soft: cierre de puerta suave

- Apertura de puerta a la derecha, reversible
- Consumo de energía: 139 kWh/año
- Volumen útil total: 220 litros
- Muy silencioso: 37 dB
- Posible combinación side by side con GI21VAFE0 y GI11VAFE0 sin necesidad de accesorio de unión

Medidas (alto x ancho x fondo)

- Dimensiones del aparato: 139,7 x 55,8 x 54,5 cm
- Dimensiones de encastre: 140 x 56 x 55 cm

A+ G D



KI41RADD1

EAN: 4242003917879

Frigorífico de 1 puerta integrable

Precio de ref.
939 €

iQ500

[Ver planos →](#)

[Ver tablas →](#)

Prestaciones

- Sistema cíclico
- **Cajón hyperFresh para frutas y verduras con control de humedad**
- Iluminación interior mediante LED
- **Display LED interior**
- Alarma de puerta abierta
- Bandejas de cristal de seguridad
- Función "super-refrigeración" con desconexión automática
- Equipamiento interior con perfiles cromados
- Botellero de gran capacidad
- **Sistema de instalación de puerta fija**
- Cierre Soft: cierre de puerta suave

- Apertura de puerta a la derecha, reversible
- Consumo de energía: 81 kWh/año
- Volumen útil total: 204 litros
- Muy silencioso: 29 dB
- Posible combinación side by side con GI21VAFE0 y GI11VAFE0 sin necesidad de accesorio de unión

Medidas (alto x ancho x fondo)

- Dimensiones del aparato: 122,1 x 55,8 x 54,8 cm
- Dimensiones de encastre: 122,5 x 56 x 55 cm

Disponibilidad estimada: abril 2023

A+ G E

Home Connect



KU21RADE0

EAN: 4242003934036

Frigorífico de 1 puerta integrable bajo encimera

Precio de ref.
859 €

iQ500

[Ver planos →](#)

[Ver tablas →](#)

Prestaciones

- **Se conecta a tu móvil vía Home Connect**
- **Opciones destacadas vía app:** alarma de puerta abierta y de corte de suministro eléctrico
- Motor inverter
- Sistema cíclico
- Cajón hyperFresh ◀0°C▶ para carnes y pescados
- Iluminación interior LED con softStart
- Bandejas de cristal de seguridad
- Ventilación por el zócalo
- Zócalo adaptable

- Balcón extra grande para botellas
- **Sistema de instalación de puerta fija**
- Cierre Soft: cierre de puerta suave
- Apertura de puerta a la derecha, reversible
- Consumo de energía: 93 kWh/año
- Volumen útil total: 134 litros
- Muy silencioso: 35 dB
- Posible combinación side by side con GU21NADE0 sin necesidad de accesorio de unión

Medidas (alto x ancho x fondo)

- Dimensiones del aparato: 82 x 59,8 x 54,8 cm
- Dimensiones de encastre: 82 x 60 x 55 cm

Congeladores integrables

A+ G E



GI81NACE0

EAN: 4242003941676

Congelador de 1 puerta integrable

Precio de ref.
1.459 €

iQ500 (Top)

[Ver planos →](#)

[Ver tablas →](#)

Prestaciones

- Motor Inverter
- Función "super-congelación" con desconexión automática
- **Tecnología noFrost**
- **Display digital interior**
- Alarma de puerta abierta y temperatura
- 2 cajones bigBox de gran capacidad
- Equipamiento interior con perfiles cromados
- **Sistema de instalación de puerta fija**
- Apertura de puerta a la izquierda, reversible

- Consumo de energía: 235 kWh/año
- Volumen útil total: 212 litros
- Muy silencioso: 35 dB
- Posible combinación side by side con KI81RADD0 sin necesidad de accesorio de unión

Medidas (alto x ancho x fondo)

- Dimensiones del aparato: 177,2 x 55,8 x 54,5 cm
- Dimensiones de encastre: 177,5 x 56 x 55 cm

A+ G E



GI21VAFE0

EAN: 4242003848289

Congelador de 1 puerta integrable

Precio de ref.
875 €

iQ500

[Ver planos →](#)

[Ver tablas →](#)

Prestaciones

- Sistema cíclico
- Función "super-congelación" con desconexión automática
- Alarma de temperatura
- Cajón bigBox de gran capacidad
- **Sistema de instalación de puerta fija**
- Apertura de puerta a la derecha, reversible

- Consumo de energía: 176 kWh/año
- Volumen útil total: 96 litros
- Muy silencioso: 36 dB
- Posible combinación side by side con KI51RADE0 y KI41RADD1 sin necesidad de accesorio de unión

Medidas (alto x ancho x fondo)

- Dimensiones del aparato: 87,4 x 55,8 x 54,5 cm
- Dimensiones de encastre: 88 x 56 x 55 cm

A+ G E



GI11VAFE0

EAN: 4242003848296

Congelador de 1 puerta integrable

Precio de ref.
825 €

iQ500

[Ver planos →](#)

[Ver tablas →](#)

Prestaciones

- Sistema cíclico
- Función "super-congelación" con desconexión automática
- Alarma de temperatura
- **Sistema de instalación de puerta fija**
- Apertura de puerta a la derecha, reversible

- Consumo de energía: 167 kWh/año
- Volumen útil total: 72 litros
- Muy silencioso: 36 dB
- Posible combinación side by side con KI51RADE0 y KI41RADD1 sin necesidad de accesorio de unión

Medidas (alto x ancho x fondo)

- Dimensiones del aparato: 71,2 x 55,8 x 54,5 cm
- Dimensiones de encastre: 72 x 56 x 55 cm

A+ G E



GU21NADE0

EAN: 4242003933749

Congelador de 1 puerta integrable bajo encimera

Precio de ref.
919 €

iQ500

[Ver planos →](#)

[Ver tablas →](#)

Prestaciones

- **Tecnología noFrost**
- Alarma de puerta abierta, de temperatura y de avería
- Indicador de temperatura interior
- Ventilación por el zócalo
- Zócalo adaptable
- Función "super-congelación" con desconexión automática
- 3 cajones transparentes en el congelador
- **Sistema de instalación de puerta fija**
- Apertura de puerta a la derecha, reversible

- Apertura softClose
- Consumo de energía: 189 kWh/año
- Volumen útil total: 85 litros
- Muy silencioso: 35 dB
- Posible combinación side by side con KU21RADE0 sin necesidad de accesorio de unión

Medidas (alto x ancho x fondo)

- Dimensiones del aparato: 82 x 59,8 x 54,8 cm
- Dimensiones de encastre: 82 x 60 x 55 cm

Vinotecas integrables bajo encimera



KU21WAHG0

EAN: 4242003869741

Puerta de cristal

Precio de ref.

1.665 €

iQ500 (Top)

[Ver planos →](#)

[Ver tablas →](#)

Prestaciones

- Iluminación interior mediante LED en dos zonas
- Display digital softTouch
- Capacidad: **44 botellas (0,75 l)**
- Puerta de cristal con protección UV
- Tirador externo
- Dos zonas independientes de **temperatura regulable**
- **Bandejas de madera de roble**, una de ellas con guía telescópica 100% extraíble
- Funciones especiales: modo de presentación, bloqueo, alarma
- Volumen útil total: 120 litros
- Apertura de puerta de la derecha, reversible
- Consumo de energía: 130 kWh/año

Medidas (alto x ancho x fondo)

- Dimensiones del aparato (sin tirador): 81,8 x 59,8 x 58,1 cm



KU20VWHF0

EAN: 4242003893623

Puerta de cristal

Precio de ref.

1.065 €

iQ500

[Ver planos →](#)

[Ver tablas →](#)

Prestaciones

- Iluminación interior mediante LED
- Display digital softTouch
- Capacidad: **21 botellas (0,75 l)**
- Puerta de cristal con protección UV
- Tirador externo
- Una zona de **temperatura regulable**
- **Bandejas de madera de roble**
- Funciones especiales: modo de presentación, bloqueo, alarma
- Volumen útil total: 58 litros
- Apertura de puerta de la derecha, reversible
- Consumo de energía: 100 kWh/año

Medidas (alto x ancho x fondo)

- Dimensiones del aparato (sin tirador): 81,8 x 29,8 x 56,7 cm

Un escaparate exclusivo

Las luces LED iluminan la cavidad a la perfección sin afectar a la temperatura interior. Las bandejas de madera de roble de alta calidad sirven como escenario para presentar los vinos con elegancia y, gracias al raíl telescópico, las botellas se pueden colocar y quitar de forma segura.

Puerta de cristal con protección UV

La luz solar directa puede afectar al color, al sabor y a la estructura del vino. La puerta de cristal con protección UV protege de forma segura de la luz solar y mantiene la exquisita calidad de los vinos.

Vino a la temperatura perfecta

El display softTouch permite ajustar la temperatura grado a grado para ofrecer las mejores condiciones en función del tipo de vino. Y si la puerta no está cerrada correctamente y hay un cambio de temperatura, una alarma te avisará para que eches un vistazo.



Hornos

Compactos y microondas

Placas

Extracción

Lavado y secado

Lavavajillas

Frío y congelación

Información técnica

Catálogo

Marzo 2024

Información técnica



Modos Demo Hornos

Hornos con display TFT touch Pro HM778GMB1, HB778G3B1 Modo Demo



El Modo Demo se puede activar/desactivar sólo durante los 5 minutos posteriores a la conexión del aparato a la toma de corriente eléctrica (posteriormente la opción queda oculta).

Activar el Modo Demo:

- 1.- Encender el aparato y pulsar sobre "Ajustes básicos".
- 2.- Dentro de "Ajustes básicos", desplazarse hacia abajo y pulsar sobre "Modo Demo".
- 3.- Seleccionar la opción deseada: "Desconectado".
"Con imágenes en movimiento" (en inglés).
"Con imágenes en movimiento" (en alemán).
"Sin imágenes en movimiento".
- 4.- Pulsar "X" para guardar y volver al Menú principal.

Hornos con display TFT touch Plus: HM776GKB1, HM736GAB1, HS736G3B1, HR776G1B1, HR736G1B1, HB776G1B1 Modo Demo



El Modo Demo se puede activar/desactivar sólo durante los 5 minutos posteriores a la conexión del aparato a la toma de corriente eléctrica (posteriormente la opción queda oculta).

Activar el Modo Demo:

- 1.- Encender el aparato y pulsar sobre "Ajustes básicos".
- 2.- Dentro de "Ajustes básicos", desplazarse hacia abajo y pulsar sobre "Modo Demo".
- 3.- Seleccionar la opción deseada: "Desconectado".
"Con imágenes en movimiento" (en inglés).
"Con imágenes en movimiento" (en alemán).
"Sin imágenes en movimiento".
- 4.- Pulsar "X" para guardar y volver al Menú principal.

Horno con display TFT touch: HB734G1B1 Modo Demo



El Modo Demo se puede activar/desactivar sólo durante los 5 minutos posteriores a la conexión del aparato a la toma de corriente eléctrica (posteriormente la opción queda oculta).

Activar el Modo Demo:

- 1.- Encender el aparato y pulsar sobre "Ajustes básicos".
- 2.- Dentro de "Ajustes básicos", desplazarse hacia abajo y pulsar sobre "Modo Demo".
- 3.- Seleccionar la opción deseada: "Desconectado".
"Con imágenes en movimiento" (en inglés).
- 4.- Pulsar "←" para guardar y volver al Menú principal.

Hornos con display LCD: HR578G5S6, HR538ABS1, HB578G5S6, HB578G0S6, HB578G0S00 Modo Demo



La activación o desactivación del Modo Demo se realiza entrando en los "ajustes" del horno. El Modo Demo solo puede ser activado o desactivado en los 5 minutos siguientes a la conexión del horno a la red. Tras ello, el Modo Demo queda oculto en los ajustes.

Activar el Modo Demo:

Los siguientes pasos deben de ser realizados en los 5 minutos siguientes a la conexión del horno a toma eléctrica a través de los ajustes. Cuando se conecta el horno, en el display aparece la hora "12:00" parpadeando. Por favor ajusta la hora con los símbolos "+" y "-" y presiona el símbolo del reloj para guardarla. La hora dejará de parpadear. Asegúrate de que el mando selector de los modos de calentamiento esté en la posición "0".

- 1.- Presionar el sensor del "reloj" durante **4 segundos**. En el display se mostrará el primer ajuste básico **c01 1**.
- 2.- Presionar los sensores "+" y "-" hasta encontrar el código **c13** en el display.
- 3.- Ahora, ajustar el valor de "0" (Modo demo desactivado) a "1" (Modo demo activado) con el mando derecho.
4. Para guardar el ajuste, presionar el sensor del "reloj" durante **4 segundos**.

Si el Modo Demo está activado, parpadearán los "." que se muestran entre los dígitos de la hora y los minutos en el display.

Desactivar el Modo Demo:

Repetir los 2 primeros pasos que hemos realizado al activar el Modo Demo. Sin embargo, cuando aparezca en el display el **c13**, ajustar el valor de "1" a "0" con el mando derecho.

HR574AERO, HB574AERO Modo Demo



La activación o desactivación del Modo Demo se realiza entrando en los "ajustes" del horno. El Modo Demo solo puede ser activado o desactivado en los 5 minutos siguientes a la conexión del horno a la red. Tras ello, el Modo Demo queda oculto en los ajustes.

Activar el Modo Demo:

Los siguientes pasos deben de ser realizados en los 5 minutos siguientes a la conexión del horno a toma eléctrica a través de los ajustes.

Asegúrate de que el mando selector de los modos de calentamiento esté en la posición "0".

- 1.- Presionar el sensor del "reloj" durante **4 segundos**. En el display se mostrará el primer ajuste básico **c01 1**.
- 2.- Presionar repetidamente el sensor del "reloj" hasta encontrar el código **c13** Modo Demo en el display.
- 3.- Ahora, ajustar el valor de "0" (Modo demo desactivado) a "1" (Modo demo activado) presionando los sensores "+" o "-".
4. Para guardar el ajuste, presionar el sensor del "reloj" durante **4 segundos**.

Si el Modo Demo está activado, parpadearán los "." que se muestran entre los dígitos de la hora y los minutos en el display.

Desactivar el Modo Demo:

Repetir los 2 primeros pasos que hemos realizado al activar el Modo Demo. Sin embargo, cuando aparezca en el display el **c13** **Modo Demo**, ajustar el valor de "1" a "0" presionando los sensores "+" o "-".

VB558C0S0, VB578D0S0 Modo Demo



La activación o desactivación del Modo Demo se realiza entrando en los "ajustes básicos" del horno. El Modo Demo solo puede ser activado cuando el horno está apagado.

El Modo Demo solo puede ser activado o desactivado en los 5 minutos siguientes a la conexión del horno a la red. Tras ello, el Modo Demo queda oculto en los ajustes.

Activar el Modo Demo:

Asegúrate de que el mando selector de los modos de calentamiento esté en la posición "0".

- 1.- Presionar el sensor del "reloj" durante **4 segundos**. En el display se mostrará el primer ajuste básico (por ejemplo **c01 1**).
- 2.- Presionar el sensor "+" hasta encontrar el código **c09** **Modo Demo** en el display. Los botones "+" y "-" permiten recorrer todos los ajustes básicos, mientras que el mando giratorio permite modificarlos.
- 3.- Ahora, ajustar el valor de "0" (Modo demo desactivado) a "1" (Modo demo activado) con el mando derecho.
4. Para guardar el ajuste, presionar el sensor del "reloj" durante algunos segundos.

Desactivar el Modo Demo:

Repetir los 2 primeros pasos que hemos realizado al activar el Modo Demo. Sin embargo, cuando aparezca en el display el **c09** **Modo Demo**, ajustar el valor de "1" a "0" con el mando derecho y presionar durante **4 segundos** el sensor del "reloj" para guardar el ajuste.

Modos Demo Hornos compactos y microondas

Hornos con display TFT touch Plus: CM776GKB1, CS736G1B1 Modo Demo



El Modo Demo se puede activar/desactivar sólo durante los 5 minutos posteriores a la conexión del aparato a la toma de corriente eléctrica (posteriormente la opción queda oculta).

Activar el Modo Demo:

- 1.- Encender el aparato y pulsar sobre "Ajustes básicos".
- 2.- Dentro de "Ajustes básicos", desplazarse hacia abajo y pulsar sobre "Modo Demo".
- 3.- Seleccionar la opción deseada: "Desconectado".
"Con imágenes en movimiento" (en inglés).
"Con imágenes en movimiento" (en alemán).
"Sin imágenes en movimiento".
- 4.- Pulsar "X" para guardar y volver al Menú principal.

Hornos con display TFT touch: CM724G1B1, CB774G1B1, CB734G1B1 Modo Demo



El Modo Demo se puede activar/desactivar sólo durante los 5 minutos posteriores a la conexión del aparato a la toma de corriente eléctrica (posteriormente la opción queda oculta).

Activar el Modo Demo:

- 1.- Encender el aparato y pulsar sobre "Ajustes básicos".
- 2.- Dentro de "Ajustes básicos", desplazarse hacia abajo y pulsar sobre "Modo Demo".
- 3.- Seleccionar la opción deseada: "Desconectado".
"Con imágenes en movimiento" (en inglés).
- 4.- Pulsar "←" para guardar y volver al Menú principal.

Microondas 45 cm sin plato giratorio: CE732GXB1 Modo Demo



Activar el Modo Demo:

El Modo Demo se puede activar/desactivar sólo durante los 5 minutos posteriores a la conexión del aparato a la toma de corriente eléctrica (posteriormente la opción queda oculta).

Activar el Modo Demo:

- 1.- Encender el aparato y desplazarse por el menú para pulsar sobre "Ajustes básicos".
- 2.- Dentro de "Ajustes básicos", desplazarse hacia la izquierda y pulsar sobre "Modo Demo".
- 3.- Seleccionar la opción deseada: "Desconectado".
"Con imágenes en movimiento" (en inglés).
- 4.- Pulsar "←" para guardar y volver al Menú principal.

Desactivar el Modo Demo:

- 1.- Repetir los pasos anteriores hasta el punto "3" y modificar los valores para desactivarlo.
- 2.- Pulsar "←" para guardar y volver al Menú principal.

Microondas 38cm sin marco: BE732R1B1, BE732L1B1, BF722R1B1, BF722L1B1 Modo Demo



Activar el Modo Demo:

El Modo Demo se puede activar/desactivar sólo durante los 5 minutos posteriores a la conexión del aparato a la toma de corriente eléctrica (posteriormente la opción queda oculta).

Activar el Modo Demo:

- 1.- Encender el aparato y desplazarse por el menú para pulsar sobre "Ajustes básicos".
- 2.- Dentro de "Ajustes básicos", desplazarse hacia la izquierda y pulsar sobre "Modo Demo".
- 3.- Seleccionar la opción deseada: "Desconectado".
"Con imágenes en movimiento" (en inglés).
- 4.- Pulsar "←" para guardar y volver al Menú principal.

Desactivar el Modo Demo:

- 1.- Repetir los pasos anteriores hasta el punto "3" y modificar los valores para desactivarlo.
- 4.- Pulsar "←" para guardar y volver al Menú principal.

Microondas iQ500: BE555LMS0, BE525LMS0, BF525LMS0 Modo Demo

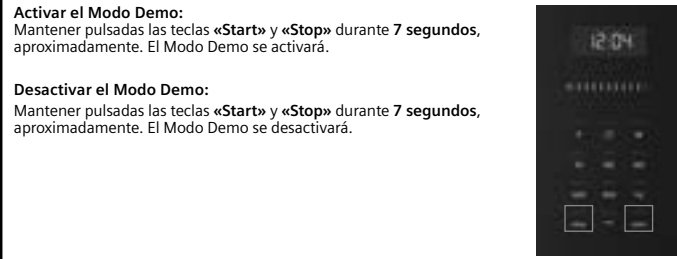

Activar el Modo Demo:

Mantener pulsadas las teclas «Start» y «Stop» durante **7 segundos**, aproximadamente. El Modo Demo se activará.

Desactivar el Modo Demo:

Mantener pulsadas las teclas «Start» y «Stop» durante **7 segundos**, aproximadamente. El Modo Demo se desactivará.

Microondas iQ300: BE623LMB3 Modo Demo

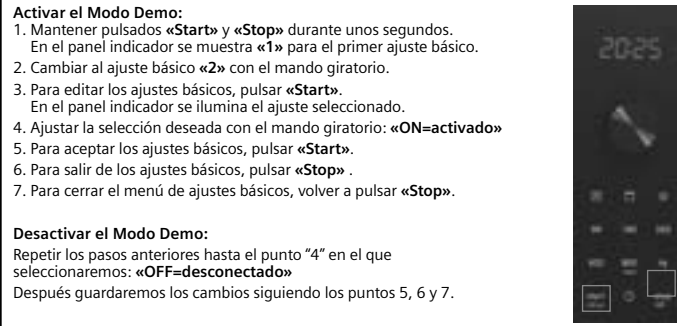

Activar el Modo Demo:

1. Mantener pulsados «Start» y «Stop» durante unos segundos. En el panel indicador se muestra «1» para el primer ajuste básico.
2. Cambiar al ajuste básico «2» con el mando giratorio.
3. Para editar los ajustes básicos, pulsar «Start». En el panel indicador se ilumina el ajuste seleccionado.
4. Ajustar la selección deseada con el mando giratorio: «ON=activado»
5. Para aceptar los ajustes básicos, pulsar «Start».
6. Para salir de los ajustes básicos, pulsar «Stop».
7. Para cerrar el menú de ajustes básicos, volver a pulsar «Stop».

Desactivar el Modo Demo:

Repetir los pasos anteriores hasta el punto "4" en el que seleccionaremos: «OFF=desconectado»

Después guardaremos los cambios siguiendo los puntos 5, 6 y 7.

Modo Demo Cafetera integrable

Cafetera integrable: CT718L1B0 Modo Demo



Activar el Modo Demo:

El Modo Demo se puede activar/desactivar sólo durante los 5 minutos posteriores a la conexión del aparato a la toma de corriente eléctrica (posteriormente la opción queda oculta).

Activar el Modo Demo:

- 1.- Encender el aparato y desplazarse por el menú para pulsar sobre "Ajustes básicos".
- 2.- Dentro de "Ajustes básicos", buscar y pulsar sobre "Modo de funcionamiento".
- 3.- Activar "Modo Demo". El aparato guarda el ajuste básico automáticamente.
- 4.- Pulsar "←" para guardar y volver al Menú principal.

Desactivar el Modo Demo:

- 1.- Repetir los pasos anteriores hasta el punto "3" y seleccionar "Modo Demo Desactivado".
- 4.- Pulsar "←" para retroceder en el menú y "X" para salir de los ajustes básicos.

Modos Demo Placas

Placas de inducción con TFT:
EX975KXW1E, EX875KYW1E, EX675JYW1E Modo Demo

Activar el Modo Demo:

- 1.- Acceder a los ajustes básicos: desde la pantalla básica (donde aparecen las zonas de cocción), arrastrar el dedo desde la parte inferior de la pantalla hacia arriba. Aparecerá una barra blanca. Pulsar el icono de los engranajes. Se muestra el menú.
- 2.- Deslizar el dedo hacia arriba para navegar por el menú. Al final del menú aparecerá el submenú del Modo Demo, entramos y aparecen las siguientes opciones que podemos activar:
 - Apagado.
 - **Encendido sin diapositivas.**
 - **Con diapositivas en inglés o alemán** (se muestran fotos de distintos estados de la cocina mientras la placa está apagada).
- 3.- Una vez seleccionado el Modo Demo que deseamos, retroceder a la pantalla anterior mediante la flecha (arriba a la izquierda) y volver a retroceder para salir de los ajustes.
- 4.- Nos preguntará si queremos guardar los cambios: pulsamos guardar.
- 5.- Aparece el texto "DEMO MODE" a la derecha de los timers.

Desactivar el Modo Demo:

- 1.- Acceder a los ajustes básicos: desde la pantalla básica (donde aparecen las zonas de cocción), arrastrar el dedo desde la parte inferior de la pantalla hacia arriba. Aparecerá una barra blanca. Pulsar el icono de los engranajes. Se muestra el menú.
- 2.- Deslizar el dedo hacia arriba para navegar por el menú. Al final del menú aparecerá el submenú del Modo Demo, entramos y buscamos hasta que aparece la opción:
 - **Apagado.**
- 3.- Una vez seleccionado el Modo Demo que deseamos, retroceder a la pantalla anterior mediante la flecha (arriba a la izquierda) y volver a retroceder para salir de los ajustes.
- 4.- Nos preguntará si queremos guardar los cambios: pulsamos guardar.



Placas con control touchSlider Plus:
EX851HJ26E, ED851HQ26E, ED751HQ26E, ED631HQ26E, EX275HX1E, ED651HSC1E, EH631HDC1E, EH631HCC1E, EH677HCC1E Modo Demo

Mientras el Modo Demo esté activado, en el display aparecerá "dE" cada 5 segundos durante 5 minutos.

El Modo Demo (posición C8 de los ajustes básicos) sólo se puede seleccionar durante los primeros 3 minutos después de conectar la placa a la corriente. Después de esos 3 minutos, la opción desaparece de los ajustes básicos.



Si al volver a conectar la placa a la corriente se toca el control durante los primeros 3 minutos, el Modo Demo será desactivado.

Activar el Modo Demo:

- 1.- Conectar la placa a la corriente.
- 2.- En los primeros 3 minutos, acceder a los "Ajustes básicos" manteniendo pulsado el símbolo  durante 4 segundos aproximadamente.
- 3.- Pulsar varias veces el símbolo  hasta la posición C8.
- 4.- A continuación, seleccionar el ajuste deseado en la zona de programación:
 - 0 = Desactivado (por defecto).
 - 1 = Activado.
- 5.- Pulsar el símbolo  durante más de 4 segundos. En el display se iluminará "dE" durante unos segundos y las zonas de cocción no calientan.

Placas con control lightSlider:
EX975LVV1E, EX875LX67E, EX875LEC1E, EX775LYE4E, EX675LYC1E, EX675LJC1E, EH775LDC1E Modo Demo

Activar el Modo Demo:

- 1.- Conectar la placa a la corriente.
- 2.- En los primeros 3 minutos, acceder a los "Ajustes básicos" manteniendo pulsado el símbolo  durante 4 segundos aproximadamente.
- 3.- Pulsar varias veces el símbolo  hasta la posición C8.
- 4.- A continuación, seleccionar el ajuste deseado en la zona de programación:
 - 0 = **desactivado** (por defecto).
 - 1 = **activado**.
- 5.- Pulsar el símbolo  durante más de 4 segundos. En el display aparecerá "dE".

Mientras el Modo Demo esté activado, en el display aparecerá "dE" cada 5 segundos durante 5 minutos.

El Modo Demo (posición C8 de los ajustes básicos) solo se puede seleccionar durante los primeros 3 minutos después de conectar la placa a la corriente. Después de esos 3 minutos, la opción desaparece de los ajustes básicos.

Si al volver a conectar la placa a la corriente se toca el control durante los primeros 3 minutos, el Modo Demo será desactivado.

Modos Demo Extracción

Extractores de techo
Campanas de isla y pared iQ700 e iQ500
Campanas de pared verticales e inclinadas iQ700 e iQ500
Campanas telescópicas iQ700 Modo Demo



Si el modo demo está activado, la luz se encenderá tan pronto como el aparato se conecte a la red.

Activar el Modo Demo*:

- 1.- Apagar aparato.
- 2.- Apagar luz.
- 3.- Pulsar simultáneamente botón de encendido y botón de iluminación durante más de 3 segundos.

Apagar el Modo Demo:

- 1.- Apagar aparato.
- 2.- Encender luz.
- 3.- Pulsar simultáneamente botón de encendido y botón de iluminación durante más de 3 segundos.

*La activación del Modo Demo en extractores de techo se realiza a través del mando de control remoto

Modos Demo Lavadoras

WG56B2A0ES, WG54B2A0ES Modo Demo

Activar el Modo Demo:

- 1.- Encender la lavadora. (Se debe ejecutar el modo demo en los primeros 15 segundos tras encender la lavadora).
- 2.- Seleccionar el programa en 1ª posición.
- 3.- Pulsar y mantener el botón de bajar "Selección rpm".
- 4.- Seleccionar el programa en 5ª posición.
- 5.- Se activa el modo demo. (Aparece Shop en el display)

Desactivar el Modo Demo:

- 1.- Encender la lavadora
- 2.- Esperar a que esté lista (display encendido)
- 3.- Presionar cualquier botón (menos encendido)
- 4.- Presionar el botón de encendido durante 5 segundos



Aviso: el Modo Demo se activa automáticamente tras un corte de electricidad.

WM14LPHYES, WM14LPH1ES, WM14UPHSES, WM14UPH2ES Modo Demo

Activar el Modo Demo:

- 1.- Encender la lavadora. (Se debe ejecutar el modo demo en los primeros 15 segundos tras encender la lavadora).
- 2.- Seleccionar el programa en 1ª posición.
- 3.- Pulsar y mantener la tecla "60".
- 4.- Seleccionar el programa en 3ª posición.
- 5.- Se activa el modo demo.

Desactivar el Modo Demo:
Apagar la lavadora.



Aviso: el Modo Demo se activa automáticamente tras un corte de electricidad.

WG56G2ZXES, WG56G2Z0ES Modo Demo

Activar el Modo Demo:

- 1.- Encender la lavadora. (Se debe ejecutar el modo demo en los primeros 15 segundos tras encender la lavadora).
- 2.- Seleccionar el programa en 1ª posición.
- 3.- Pulsar y mantener la tecla de "Selección r.p.m."
- 4.- Selecciona el programa en 5ª posición.
- 5.- Soltar tecla.

Desactivar el Modo Demo:
Apagar la lavadora.



Aviso: el Modo Demo se activa automáticamente tras un corte de electricidad.

WG44G2FAES, WG44G2F1ES, WG44G2ZAES, WU14UT6KES, WU14UT6ZES Modo Demo

Activar el Modo Demo:

- 1.- Encender la lavadora. (Se debe ejecutar el modo demo en los primeros 15 segundos tras encender la lavadora).
- 2.- Seleccionar el programa en 1ª posición.
- 3.- Pulsar y mantener la tecla de "Selección r.p.m."
- 4.- Selecciona el programa en 5ª posición.
- 5.- Soltar tecla.

Desactivar el Modo Demo:
Apagar la lavadora.

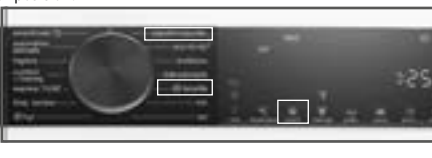

Aviso: el Modo Demo se activa automáticamente tras un corte de electricidad.

WI14W542ES, WI12W327ES, WI12W326ES Modo Demo

Activar el Modo Demo:

- 1.- Encender la lavadora. (Se debe ejecutar el modo demo en los primeros 15 segundos tras encender la lavadora).
- 2.- Seleccionar el programa en 1ª posición.
- 3.- Pulsar y mantener la tecla "Selección r.p.m."
- 4.- Seleccionar el programa en 5ª posición.
- 5.- Se activa el modo demo.

Desactivar el Modo Demo:
Apagar la lavadora.



Aviso: el Modo Demo se activa automáticamente tras un corte de electricidad.

Modos Demo Lavadoras-secadoras

WN54C2A0ES Modo Demo

Activar el Modo Demo:

- 1.- Encender la lavadora. (Se debe ejecutar el modo demo en los primeros 15 segundos tras encender la lavadora).
- 2.- Seleccionar el programa "ECO 40-60"
- 3.- Mantener pulsado el botón de revoluciones. Pulsar y mantener la tecla "+"
- 4.- Seleccionar el programa "Delicado"
- 5.- Se activa el modo demo.



Desactivar el Modo Demo:
Apagar la lavadora.

Aviso: el Modo Demo se activa automáticamente tras un corte de electricidad.

WN44G2A0ES Modo Demo

Activar el Modo Demo:

- 1.- Encender la lavadora. (Se debe ejecutar el modo demo en los primeros 15 segundos tras encender la lavadora).
- 2.- Seleccionar el programa en 6ª posición "express 15"
- 3.- Pulsar y mantener el programa en 1ª posición (Algodón) y la tecla selector de revoluciones (Centrif).
- 4.- Se activa el modo demo.



Desactivar el Modo Demo:
Apagar la lavadora.

Aviso: el Modo Demo se activa automáticamente tras un corte de electricidad.

WN34A1V0ES Modo Demo

Activar el Modo Demo:

- 1.- Encender la lavadora. (Se debe ejecutar el modo demo en los primeros 15 segundos tras encender la lavadora).
- 2.- Seleccionar el programa en 6ª posición "camisas/business".
- 3.- Pulsar y mantener el botón de "Selección r.p.m."
- 4.- Seleccionar el programa en 1ª posición
- 5.- Se activa el modo demo.



Desactivar el Modo Demo:
Apagar la lavadora.

Aviso: el Modo Demo se activa automáticamente tras un corte de electricidad.

Modos Demo Secadoras

WQ46B2C0ES Modo Demo

Activar el Modo Demo:

- 1.- Encender la lavadora. (Se debe ejecutar el modo demo en los primeros 15 segundos tras encender la lavadora).
- 2.- Seleccionar el programa en 1ª posición.
- 3.- Pulsar y mantener el botón "Ajuste de secado" y simultáneamente,
- 4.- Girar el mando hasta el programa en 5ª posición. Se ilumina.
- 5.- Se activa el Modo Demo.



Desactivar el Modo Demo:
Apagar la lavadora.

Aviso: el Modo Demo se activa automáticamente tras un corte de electricidad.

WT47URH2ES, WT47URH1ES Modo Demo

Activar el Modo Demo:

- 1.- Encender la lavadora. (Se debe ejecutar el modo demo en los primeros 15 segundos tras encender la lavadora).
- 2.- Seleccionar el programa en 1ª posición.
- 3.- Pulsar y mantener la tecla "Seco armario".
- 4.- Girar el mando hasta el programa en 3ª posición. Se ilumina.
- 5.- Se activa el Modo Demo.



Desactivar el Modo Demo:
Apagar la lavadora.

Aviso: el Modo Demo se activa automáticamente tras un corte de electricidad.

WQ45G2A0ES, WQ45G200ES, WQ35G2D0ES, WQ33G2D0ES Modo Demo

Activar el Modo Demo:

- 1.- Encender la lavadora. (Se debe ejecutar el modo demo en los primeros 15 segundos tras encender la lavadora).
- 2.- Seleccionar el programa en 1ª posición.
- 3.- Pulsar y mantener el botón: "Seco armario".
- 4.- Girar el mando hasta el programa en 5ª posición. Se ilumina.
- 5.- Se activa el Modo Demo.



Desactivar el Modo Demo:
Apagar la lavadora.

Aviso: el Modo Demo se activa automáticamente tras un corte de electricidad.

Modos Demos Lavavajillas

Lavavajillas 60 y 45cm. Todos los modelos de este catálogo, excepto SN61IX12TE, SC76M542EU y SK75M522EU Modo Demo



Encendido/Apagado Inicio

Activar el Modo Demo:

- 1.- Apagar el aparato.
- 2.- Pulsar y mantener el botón **Inicio/Start**.
- 3.- Pulsar el botón de **encendido** y el de **Inicio/Start** durante aproximadamente 10 segundos hasta que todos los LEDs comiencen a parpadear.
- 4.- Soltar los botones y Modo Demo está activado.

Desactivar el Modo Demo:

- 1.- Apagar el aparato.
- 2.- Pulsar y mantener el botón **Inicio/Start**.
- 3.- Pulsar el botón de **encendido** y el de **Inicio/Start** durante aproximadamente 10 segundos.

Lavavajillas SN61IX12TE Modo Demo



Encendido/Apagado Inicio

Activar el Modo Demo:

- 1.- Apagar el aparato.
- 2.- Pulsar y mantener el botón **Inicio/Start**.
- 3.- Pulsar el botón de **encendido** y el de **Inicio/Start** durante aproximadamente 10 segundos hasta que los LEDs L1, L2 y L3 parpadeen 3 veces.
- 4.- Soltar los botones y Modo Demo está activado.

Desactivar el Modo Demo:

- 1.- Apagar el aparato.
- 2.- Pulsar y mantener el botón **Inicio/Start**.
- 3.- Pulsar el botón de **encendido** y el de **Inicio/Start** durante aproximadamente 10 segundos.

Lavavajillas integrables compactos SC76M542EU y SK75M522EU Modo Demo

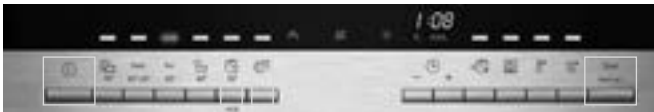

Encendido/Apagado Inicio

Activar el Modo Demo:

- 1.- Apagar el aparato.
- 2.- Pulsar y mantener teclas **B + C**.
- 3.- Pulsar **botón de encendido**.
- 4.- Soltar los botones cuando salga **P0** en el display.
- 5.- Pulsar **B** hasta que salga **P7** en el display.
- 6.- Pulsar **C** para fijar el programa demo.
- 7.- Cerrar la puerta.
- 8.- Abrir la puerta (1:23 aparece en el display).
- 9.- Cerrar la puerta de nuevo.

Desactivar el Modo Demo:

- 1.- Pulsar botón **Inicio** durante 3 segundos, hasta que aparezca 0:01 en el display.
- 2.- Pulsar y mantener teclas **B + C**.
- 3.- Soltar botón.
- 4.- Apagar el aparato.

Modos Demo Frigoríficos y congeladores

Frigoríficos XXL. Multidoor Modo Demo

KF96RSBEA



Activar el Modo Demo:

- 1.- Enchufar el frigorífico a la red eléctrica.
- 2.- Durante los 10 primeros segundos después de haberlo enchufado pulsar la tecla "Alarm off", durante 15 segundos.
- 3.- Se escucharán tres pitidos (a los 3 segundos, a los 10 segundos y a los 15 segundos). El tercer pitido es la confirmación de la activación del Modo Demo.
- 4.- Soltar el botón y el Modo Demo está activado.

Desactivar el Modo Demo:

- 1.- Durante los 30 primeros segundos después de haberlo enchufado pulsar la tecla "Alarm off", durante 15 segundos.
- 2.- Se escucharán tres pitidos (a los 3 segundos, a los 10 segundos y a los 15 segundos 15). El tercer pitido es la confirmación de la desactivación del Modo Demo.
- 3.- Soltar el botón.

KF96NAXEA, KF96NVPEA



Activar el Modo Demo:

- 1.- Enchufar el frigorífico a la red eléctrica.
- 2.- Durante los 2 primeros minutos después de haberlo enchufado pulsar la tecla "select", durante 9 segundos.
- 3.- Un pitido indica la activación del Modo Demo.
- 4.- Soltar el botón y el Modo Demo está activado.

Desactivar el Modo Demo:

- 1.- Durante los 30 primeros segundos después de haberlo enchufado pulsar la tecla "select", durante 15 segundos.
- 2.- El display de la temperatura del frigorífico mostrará "77" durante 3 segundos y volverá a mostrar la temperatura seleccionada para el compartimento.
- 3.- El Modo Demo está desactivado.

KF96DPXEA, KF96DPPEA, KF96DAXEA



Activar el Modo Demo:

- 1.- Enchufar el aparato a la red eléctrica.
- 2.- Transcurridos 2 minutos aparecerán iluminadas todas las funciones del display.
- 3.- Pulsar la Tecla "super" del frigorífico de forma mantenida durante 9 segundos.
- 4.- Un pitido indica la activación del modo demo.
- 5.- Soltar el botón y el Modo Demo está activado.

Desactivar el Modo Demo:

- 1.- Pulsar la tecla "super" de forma mantenida durante 9 segundos.
- 2.- El Modo Demo está desactivado.

Frigoríficos XXL. Multidoor con dispensador Modo Demo

KF96DPXEA, KF96DPPEA, KF96DAXEA



Activar el Modo Demo:

- 1.- Enchufar el frigorífico a la red eléctrica.
- 2.- Transcurridos 2 minutos aparecerán iluminadas todas las funciones del display.
- 3.- Pulsar la Tecla "super" del frigorífico de forma mantenida durante 9 segundos.
- 4.- Un pitido indica la activación del modo demo.
- 5.- Soltar el botón y el Modo Demo está activado.

Desactivar el Modo Demo:

- 1.- Pulsar la tecla "super" de forma mantenida durante 9 segundos.
- 2.- El Modo Demo está desactivado.

Frigoríficos y congeladores 1 puerta Modo Demo

KS36FPIDP, KS36FPXCP, KS36VAIDP, KS36VAXEP, KS36VAIEP, KS36VAWEP, GS36NAIDP, GS36NAXEP, GS36NAIEP, GS36NAWEP

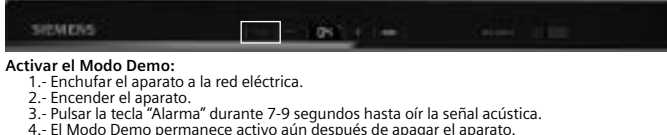

Activar el Modo Demo:

- 1.- Enchufar el aparato a la red eléctrica.
- 2.- Encender el aparato.
- 3.- Pulsar la tecla "Alarma" durante 7-9 segundos hasta oír la señal acústica.
- 4.- El Modo Demo permanece activo aún después de apagar el aparato.

Desactivar el Modo Demo:

- 1.- Pulsar la tecla "Alarma" durante 10 segundos, hasta que el sonido indica que el Modo Demo se ha desactivado.

KS36VVIIEP, GS36NVIEP



Activar el Modo Demo:

- 1.- Enchufar el aparato a la red eléctrica.
- 2.- Encender el aparato.
- 3.- Pulsar la tecla de selección de temperatura durante 15-17 segundos hasta oír la señal acústica. La temperatura de 2°C / -26°C parpadea durante un instante.
- 4.- El Modo Demo permanece activo aún después de apagar el aparato.

Desactivar el Modo Demo:

- 1.- Pulsar la tecla selección de temperatura durante 10 segundos.

Frigorífico americano Modo Demo

KA93DAIEP



Activar el Modo Demo:

- 1.- Enchufar el frigorífico a la red eléctrica.
- 2.- Durante los 10 primeros minutos después de haberlo enchufado pulsar las teclas "ice on/off" y "eco" a la vez, durante más de 3 segundos.
- 3.- Se escucharán tres pitidos cortos como confirmación de la activación del Modo Demo.

Desactivar el Modo Demo:

- 1.- Presionar las teclas "ice on/off" y "eco" durante más de 3 segundos.
- 2.- Se escucharán dos pitidos cortos como confirmación de la desactivación del Modo Demo.

Combis iQ700 Modo Demo

KG49NSBBF, KG39NSBBF



Activar el Modo Demo:

- 1.- Enchufar el frigorífico a la red eléctrica.
- 2.- Encender el frigorífico.
- 3.- En los primeros 10 segundos después de haberlo enchufado pulsar la tecla "super refrigeración" durante 9/10 segundos.
- 4.- Se escucharán cuatro pitidos (a los 3 segundos, a los 5 segundos, a los 7 segundos y a los 9 segundos). El cuarto pitido es la confirmación de la activación del Modo Demo.
- 5.- Soltar la tecla tras el cuarto pitido/transcurridos 9/10 segundos.
- 6.- El Modo Demo está activado y sigue activo después de apagar el aparato.

Desactivar el Modo Demo:

- 1.- En los primeros 30 segundos después de haberlo enchufado pulsar la tecla "super refrigeración" durante 10 segundos hasta oír una señal acústica.

Combi XXL iQ500 Modo Demo

KG49NAICT

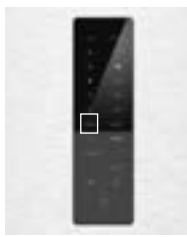

Activar el Modo Demo:

- 1.- Enchufar el frigorífico a la red eléctrica.
- 2.- En los primeros 10 segundos después de haberlo enchufado pulsar la tecla "super refrigeración" durante 9/10 segundos.
- 3.- Se escucharán cuatro señales acústicas (a los 3 segundos, a los 5 segundos, a los 7 segundos y a los 9 segundos). La cuarta señal acústica es la confirmación de la activación del Modo Demo.
- 4.- Soltar la tecla tras la cuarta señal acústica/transcurridos 9/10 segundos.
- 5.- El Modo Demo está activado y sigue activo después de apagar el aparato.

Desactivar el Modo Demo:

- 1.- En los primeros 30 segundos después de haberlo enchufado pulsar la tecla "super refrigeración" durante 10 segundos hasta oír una señal acústica.

Combis XXL iQ300 Modo Demo

KG49NXIDQ, KG49NXWDQ

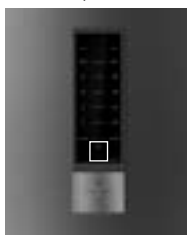

Activar el Modo Demo:

- 1.- Enchufar el frigorífico a la red eléctrica.
- 2.- En los primeros 10 segundos después de haberlo enchufado pulsar la tecla "alarm" durante 10 segundos.
- 5.- El Modo Demo está activado.

Desactivar el Modo Demo:

- 1.- Presionar la tecla "alarm" durante 10 segundos (hay que esperar un mínimo de 10 segundos desde que ha sido activada la función Demo)

Combis iQ500 e iQ300 Modo Demo

KG49NAIBT, KG49NAXCF, KG39NAIBT, KG39NAXCF, KG39NAICT, KG39NXIBF, KG39N7ICT, KG36NXXBF, KG36N7ICT, KG36N7WCT



Activar el Modo Demo:

- 1.- Enchufar el frigorífico a la red eléctrica.
- 2.- Encender el frigorífico.
- 3.- En los primeros 10 segundos después de haberlo enchufado pulsar la tecla "super refrigeración" durante 9/10 segundos.
- 4.- Se escucharán cuatro pitidos (a los 3 segundos, a los 5 segundos, a los 7 segundos y a los 9 segundos). El cuarto pitido es la confirmación de la activación del Modo Demo.
- 5.- Soltar la tecla tras el cuarto pitido/transcurridos 9/10 segundos.
- 6.- El Modo Demo está activado y sigue activo después de apagar el aparato.

Desactivar el Modo Demo:

- 1.- En los primeros 30 segundos después de haberlo enchufado pulsar la tecla "super refrigeración" durante 10 segundos hasta oír una señal acústica.

Combis iQ300 Modo Demo

KG39NAIAT, KG39N2IAF, KG39N2ICF, KG36N2ICF



Activar el Modo Demo:

- 1.- Enchufar el frigorífico a la red eléctrica.
- 2.- Encender el frigorífico.
- 3.- En los primeros 10 segundos después de haberlo enchufado pulsar la tecla "super refrigeración" durante 9/10 segundos.
- 4.- Se escucharán cuatro pitidos (a los 3 segundos, a los 5 segundos, a los 7 segundos y a los 9 segundos). El cuarto pitido es la confirmación de la activación del Modo Demo.
- 5.- Soltar la tecla tras el cuarto pitido/transcurridos 9/10 segundos.
- 6.- El Modo Demo está activado y sigue activo después de apagar el aparato.

Desactivar el Modo Demo:

- 1.- En los primeros 30 segundos después de haberlo enchufado pulsar la tecla "super refrigeración" durante 10 segundos hasta oír una señal acústica.

Combis iQ300 Modo Demo

KG39NVIDA, KG39NVWDA, KG36NVIDA, KG36NVWDA



Activar el Modo Demo:

- 1.- Enchufar el frigorífico a la red eléctrica.
- 2.- En los primeros 10 segundos después de haberlo enchufado pulsar la tecla de selección de temperatura "super" durante 10-11 segundos. Se oírán varias señales acústicas durante esos 10-11 segundos.
- 3.- El Modo Demo está activado y sigue activo después de apagar el aparato.

Desactivar el Modo Demo:

- 1.- Pulsar la tecla de ajuste de temperatura durante 10 segundos hasta oír una señal acústica.

Combis integrables XL y XXL iQ500 e iQ300 Modo Demo

KB96NADD0, KB96NVFE0, KB96NVSE0, KI96NVFD0



Activar el Modo Demo:

- 1.- Enchufar y conectar el aparato a la red eléctrica
- 2.- Encender el aparato.
- 3.- En los primeros 10 segundos después de haberlo enchufado pulsar la tecla "super refrigeración" durante 9/10 segundos.
- 4.- Se escucharán cuatro señales acústicas (a los 3 segundos, a los 5 segundos, a los 7 segundos y a los 9 segundos). La cuarta señal acústica es la confirmación de la activación del Modo Demo.
- 5.- Soltar la tecla tras el cuarto señal acústica/transcurridos 9/10 segundos.
- 6.- El Modo Demo está activado y sigue activo después de apagar el aparato.

Desactivar el Modo Demo:

- 1.- En los primeros 30 segundos después de haberlo enchufado pulsar la tecla "super refrigeración" durante 10 segundos hasta oír una señal acústica.

Frigoríficos y congelador integrables iQ700 e iQ500 Modo Demo

KI86NADD0, KI81RADD0, GI81NACE0, KI51FADE0, KI41RADD1



Activar el Modo Demo:

- 1.- Enchufar y conectar el aparato a la red eléctrica.
- 2.- Encender el aparato.
- 3.- Pulsar la tecla "Alarma" durante 10 segundos.
- 4.- El sonido indica que el Modo Demo se ha activado.
- 5.- El Modo Demo permanece activo aún después de apagar el aparato.

Desactivar el Modo Demo:

- 1.- Pulsar la tecla "Alarma" durante 10 segundos, hasta que el sonido indica que el Modo Demo se ha desactivado.

Combi integrable iQ500 Modo Demo

KI86SAFE0



Activar el Modo Demo:

- 1.- Enchufar y conectar el aparato a la red eléctrica.
- 2.- Encender el aparato.
- 3.- Pulsar la tecla "Alarma" durante 10 segundos.
- 4.- El sonido indica que el Modo Demo se ha activado.
- 5.- El Modo Demo permanece activo aún después de apagar el aparato.

Desactivar el Modo Demo:

- 1.- Pulsar la tecla "Alarma" durante 10 segundos, hasta que el sonido indica que el Modo Demo se ha desactivado.

Combi integrable iQ300 Modo Demo

KI86NHFE0



Activar el Modo Demo:

- 1.- Enchufar y conectar el aparato a la red eléctrica
- 2.- Encender el aparato.
- 3.- En los primeros 10 segundos después de haberlo enchufado pulsar la tecla de selección de temperatura "super" durante 9/10 segundos.
- 4.- Se escucharán cuatro pitidos (a los 3 segundos, a los 5 segundos, a los 7 segundos y a los 9 segundos). El cuarto pitido es la confirmación de la activación del Modo Demo.
- 5.- Soltar la tecla de selección de temperatura "super" tras el cuarto pitido/transcurridos 9/10 segundos.
- 6.- El Modo Demo permanece activo aún después de apagar el aparato.

Desactivar el Modo Demo:

- 1.- En los primeros 30 segundos después de haberlo enchufado pulsar la tecla selección de temperatura "super" durante 15 segundos hasta oír una señal acústica.

Congeladores integrables iQ500 Modo Demo

GI21VAFE0, GI11VAFE0



Activar el Modo Demo:

- 1.- Enchufar y conectar el aparato a la red eléctrica.
- 2.- Encender el aparato.
- 3.- Pulsar la tecla de selección de temperatura durante 15 segundos.
- 4.- El sonido indica que el Modo Demo se ha activado.
- 5.- El Modo Demo permanece activo aún después de apagar el aparato.

Desactivar el Modo Demo:

- 1.- Pulsar la tecla selección de temperatura durante 10 segundos, hasta que el sonido indica que el Modo Demo se ha desactivado.

Frigorífico y congelador 1 puerta bajo encimera iQ500 Modo Demo

KU21RADE0, GU21NADE0



Activar el Modo Demo:

- 1.- Enchufar y conectar el aparato a la red eléctrica.
- 2.- Pasados 10 segundos, pulsar de forma mantenida la tecla "super".
- 3.- Sonará un pitido de confirmación a los 3, 5, 7 y 9 segundos.
- 4.- Transcurrido este tiempo, soltar el botón y el Modo Demo estará activado.

Desactivar el Modo Demo:

- 1.- Pulsar de manera mantenida la tecla "super" durante 15 segundos.
- 2.- El Modo Demo quedará desactivado.

Hornos

Compactos y microondas

Placas

Extracción

Lavado y secado

Lavavajillas

Frío y congelación

Información técnica

Hornos

Instalación de hornos

Si se instala el aparato debajo de una placa, se debe respetar el siguiente grosor de encimera (incl., dado el caso, la estructura de soporte).

Tipo de placa	Min. grosor de la encimera	
	saliente	a nivel
Placa de inducción	37 mm	38 mm
Placa de gas	30 mm	38 mm
Placa vitrocerámica	27 mm	30 mm

Hornos

Instalar dos aparatos uno encima de otro
Circulación de aire

HM778GMB1, HM776GKB1, HM736GAB1, H5736G3B1, HR776G1B1, HR736G1B1, HB778G3B1, HB776G1B1, HB734G1B1

A: Entrada de aire ≥200 cm²

Medidas en mm

Hornos

Montaje con una placa.

Profundidad de inserción, véase dibujo acotado de la placa

Distancia mín.:
Placa de inducción: 5 mm
Placa de gas: 5 mm
Placa vitrocerámica: 2 mm

H5736G3B1, HR776G1B1, HR736G1B1

Medidas en mm

Hornos y hornos compactos

Horno 90 cm de ancho

min. 560, 860-864, min. 35, 700-860, 471-473, 30, 300, 100, 490-500, 477-480, 23, 896, 554, 23, 475, 848, 466, 896, 554, 23

Espacio para el enchufe del horno

Espacio para el enchufe del horno

min. 560, 700-860, min. 35, 471-473, 30, 300, 100, 490-500, 477-480, 23, 896, 554, 23, 475, 848, 466, 896, 554, 23

Detalle A

min. 4

Medidas en mm

VB558C050

Hornos (continuación)

560⁺⁸, min. 600⁺⁴, min. 180, min. 550, 19,5, 405, 595, máx. 45, 577, 535, 594, 548

Espacio para conexión del aparato 320 x 115

H5736G3B1, HR776G1B1, HR736G1B1

Hornos (continuación)

Detalle A, 18, 19,5, min. 2, 75, 0, 595, máx. 487,5, 7,5, 548, min. 2, 15, 0, 30, 55, 65, 70

Zona para la puerta del mueble con tirador o la encimera

Cuerpo de mueble borde delantero

Espacio para conexión del aparato min. 550 x 35

19,5, 405, máx. 45, 577, 594, 548, 585⁺¹⁰, 35, 60, 560⁺⁸

Ventilación del zócalo min. 200 cm²

Medidas en mm

Instalación de hornos compactos

Si se instala el aparato compacto debajo de una placa, se debe respetar el siguiente grosor de encimera (incl., dado el caso, la estructura de soporte).

Tipo de placa	Min. grosor de la encimera	
	saliente	a nivel
Placa de inducción	42 mm	43 mm
Placa de inducción de superficie completa	52 mm	53 mm
Cocina de gas	32 mm	43 mm
Cocina eléctrica	32 mm	35 mm

Medidas en mm

Hornos compactos

Instalar dos aparatos uno encima de otro
Circulación de aire

CM776GKB1, CM724G1B1, C5736G1B1, CB774G1B1, CB734G1B1

A: Entrada de aire ≥200 cm²

Medidas en mm

Hornos

560⁺⁸, min. 600⁺⁴, min. 180, min. 550, 19,5, 405, 595, máx. 45, 577, 535, 594, 548

Espacio para conexión del aparato 320 x 115

HM778GMB1, HM776GKB1, HM736GAB1, HB778G3B1, HB776G1B1, HB734G1B1

Hornos

(A) 19,5, (B) Espacio para la conexión del aparato 320 x 115 mm, (C) Ventilación del zócalo ≥ 200 cm²

585⁺¹⁰, ≥ 35, 60, 595, máx. 487,5, 7,5, 548, min. 2, 15, 0, 30, 55, 65, 70

Medidas en mm

Hornos compactos con microondas

560⁺⁸, min. 460, min. 180, min. 550, min. 20, 19,5, 405, 455, máx. 45, 442, 407, 594, 548

Espacio para conexión del aparato 320 x 115

CM776GKB1, CM724G1B1

Hornos compactos con microondas

(A) 19,5, (B) Espacio para la conexión del aparato 320 x 115 mm, (C) Ventilación del zócalo ≥ 200 cm²

450⁺², ≥ 35, 60, 455, máx. 347,5, 7,5, 548, min. 2, 15, 0, 30, 55, 65, 70

Medidas en mm

Hornos

560⁺⁸, min. 600⁺⁴, min. 180, min. 550, 19,5, 405, 96, 595, máx. 50, 570, 535, 594, 548

Espacio para conexión del aparato 320 x 115

HR578G556, HR538AB51, HR574AERO, HB578G556, HB578G5056, HB578G5050, HB574AERO, HB537A050, HB514AERO

Hornos

Montaje con una placa.

Profundidad de inserción, véase dibujo acotado de la placa

Distancia mín.:
Placa de inducción, 5 mm;
Placa de gas, 5 mm;
Placa vitrocerámica, 2 mm.

19,5, 25, 595, máx. 487,5, 7,5, 548, min. 2, 15, 0, 30, 55, 65, 70

A: 19,5 mm
B: Espacio para la conexión del aparato 320 x 115 mm

Medidas en mm

Horno compacto 100 % vapor

560⁺⁸, min. 460, min. 180, min. 550, min. 20, 19,5, 405, 455, máx. 45, 442, 407, 594, 548

Espacio para conexión del aparato 320 x 115

C5736G1B1

Horno compacto 100 % vapor

Detalle A, 13, 19,5, min. 2, 75, 0, 455, máx. 347,5, 7,5, 548, min. 2, 15, 0, 30, 55, 65, 70

Zona para la puerta del mueble con tirador o la encimera

Cuerpo de mueble borde delantero

Prestar atención al ángulo de giro de la moldura

Medidas en mm

Horno 90 cm de ancho

min. 560, 860-864, min. 35, 700-860, 471-473, 30, 300, 100, 490-500, 477-480, 23, 896, 554, 23, 475, 848, 466, 896, 554, 23

Espacio para el enchufe del horno

min. 560, 700-860, min. 35, 471-473, 30, 300, 100, 490-500, 477-480, 23, 896, 554, 23, 475, 848, 466, 896, 554, 23

4,2 kW	1- min. 20 A	2/3 N ~ min. 12 A
--------	--------------	-------------------

VB578D050

Horno 90 cm de ancho

Espacio para el enchufe del horno

min. 560, 700-860, min. 35, 471-473, 30, 300, 100, 490-500, 477-480, 23, 896, 554, 23, 475, 848, 466, 896, 554, 23

4,2 kW	1- min. 20 A	2/3 N ~ min. 12 A
--------	--------------	-------------------

Medidas en mm

Hornos compactos

560⁺⁸, min. 460, min. 180, min. 550, min. 20, 19,5, 405, 455, máx. 45, 442, 407, 594, 548

Espacio para conexión del aparato 320 x 115

CB774G1B1, CB734G1B1

Hornos compactos

(A) 19,5, (B) Espacio para la conexión del aparato 320 x 115 mm, (C) Ventilación del zócalo ≥ 200 cm²

450⁺², ≥ 35, 60, 455, máx. 347,5, 7,5, 548, min. 2, 15, 0, 30, 55, 65, 70

Medidas en mm

Anchura del tirador de todos los hornos de 60 cm: 47 cm.

Cafetera integrable y módulo

Cafetera integrable

Los recipientes para granos de café y agua se extraen hacia delante.
Altura de montaje recomendada: 95-145 cm

El depósito de café y el recipiente de agua se han extraído de la parte frontal.
Altura de instalación recomendada desde 950-1450 mm

El depósito de café y el recipiente de agua se han extraído de la parte frontal.
Altura de instalación recomendada desde 950-1450 mm

Montaje de la esquina izquierda

La apertura normal de la puerta es de 110° y necesita una distancia mínima de 350 mm a la pared izquierda.

*Adquiriendo el accesorio especial 10020041 es posible la instalación con una apertura de 92° y una distancia mínima a la pared izquierda de solo 100 mm.

Medidas en mm

Módulo de calentamiento

A: 7,5 mm

Los hornos compactos con una altura de 455 mm se pueden montar sin balda intermedia sobre el módulo de calentamiento

Instalación independiente

Instalación debajo de un horno compacto de 45 cm

Instalación debajo de un horno de 60 cm

Medidas en mm

Microondas

Microondas alto 45 cm

A: 19,5 mm

B: Espacio para la conexión del aparato 300 x 200 mm

C: Ventilación del zócalo $\geq 50 \text{ cm}^2$

A: 19,5 mm

B: Espacio para la conexión del aparato 300 x 200 mm

C: Ventilación del zócalo $\geq 50 \text{ cm}^2$

A: 19,5 mm

B: $\leq 347,5 \text{ mm}$

C: 7,5 mm

Medidas en mm

Microondas

Instalación en armario alto

A: Pared trasera abierta

B: 19,5 mm

A: Saliente superior: Hueco 362: 6 mm Hueco 365: 3 mm

B: Saliente inferior: 14 mm

Instalación en columna

A: Pared trasera abierta

B: 19,5 mm

Medidas en mm

Microondas

Instalación en columna

Pared trasera abierta

* 20 mm para frontal de metal

Microondas Montaje en esquina

Medidas en mm

Microondas

Instalación en armario alto

A: 20 mm para frontal de metal

B: Pared trasera abierta

Montaje de un microondas de 20 l instalado en un armario alto

Instalación en columna

Pared trasera abierta

* 20 mm para frontal de metal

Microondas Montaje en esquina

Medidas en mm

Microondas

Instalación en armario alto

A: Pared trasera abierta

Montaje de un microondas de 20 l instalado en un armario alto

A: Saliente superior: Hueco 362: 6 mm Hueco 365: 3 mm

B: Saliente inferior: 14 mm

Instalación en columna

A: Pared trasera abierta

Montaje de un microondas de 20 l instalado en columna sobre un horno

A: Saliente superior: 1 mm

B: Saliente inferior: 1 mm

Medidas en mm

Placas de inducción con extractor integrado

Placa flexInducción de 80 cm con extractor integrado en mueble de 80 cm

A: Distancia mínima entre la abertura y la pared
B: Profundidad de inserción
C: La encimera en la que se instala la placa debe poder soportar cargas de aproximadamente 60 kg, en caso necesario, con la ayuda de las subestructuras oportunas.
D: En la pared trasera debe haber un hueco para los cables. La dimensión y posición exactas se pueden deducir del plano específico.

EX875LX67E Medidas en mm

Placas flexInducción y combiInducción de 80 cm con extractor integrado en mueble de 80 cm

A: Distancia mínima entre la abertura y la pared
B: Profundidad de inserción
C: La encimera en la que se instala la placa debe poder soportar cargas de aproximadamente 60 kg, en caso necesario, con la ayuda de las subestructuras oportunas.
D: En la pared trasera debe haber un hueco para los cables. La dimensión y posición exactas se pueden deducir del plano específico.

EX851HJ26E, ED851HQ26E Medidas en mm

Placas flexInducción y combiInducción de 80 cm con extractor integrado en mueble de 60 cm

A: Profundidad de inserción
B: En la pared trasera debe haber un hueco para los cables. La dimensión y posición exactas se pueden deducir del plano específico.
C: El modelo de 80 cm se puede instalar ajustando los paneles laterales.

EX875LX67E, EX851HJ26E, ED851HQ26E Medidas en mm

Placas flexInducción y combiInducción con extractor integrado
 Instalación en recirculación sin canalización

Al realizar la instalación directamente en paredes exteriores no aisladas ($\mu \geq 0.5 \text{ W/m}^2\text{°C}$), recomendamos el uso de configuraciones de recirculación total o parcialmente canalizada.

Medidas en mm

Placas flexInducción y combiInducción con extractor integrado
 Instalación en recirculación con conductos en isla:
 Recirculación con conductos:

Medidas en mm

Placa combiInducción de 70 cm con extractor integrado

A: Distancia mínima entre la abertura y la pared
B: Profundidad de inserción
C: La encimera en la que se instala la placa debe poder soportar cargas de aproximadamente 60 kg, en caso necesario, con la ayuda de las subestructuras oportunas.
D: En la pared trasera debe haber un hueco para los cables. La dimensión y posición exactas se pueden deducir del plano específico.

ED751HQ26E Medidas en mm

Placa combiInducción de 60 cm con extractor integrado

A: Distancia mínima entre la abertura y la pared
B: Profundidad de inserción
C: La encimera en la que se instala la placa debe poder soportar cargas de aproximadamente 60 kg, en caso necesario, con la ayuda de las subestructuras oportunas.
D: En la pared trasera debe haber un hueco para los cables. La dimensión y posición exactas se pueden deducir del plano específico.

ED631HQ26E Medidas en mm

Placas flexInducción y combiInducción de 80 cm con extractor integrado

EX875LX67E, EX851HJ26E, ED851HQ26E Medidas en mm

Placas combiInducción de 70 y 60 cm con extractor integrado

ED751HQ26E, ED631HQ26E Medidas en mm

Placas flexInducción y combiInducción con extractor integrado

A: Adaptador cilíndrico/plano

Medidas en mm

Placas flexInducción y combiInducción con extractor integrado
 Instalación en recirculación con conductos en pared:

Profundidad de encimera ≥ 60 cm:

A: Longitud del tubo
B: Altura de la cocina
C: Arcos de 90° de tamaño S
D: Arcos de 90° de tamaño L
E: Manguitos de conexión
F: Difusor
G: Cajón acortado

Kit conductos disponible para encimeras de ≥ 600 mm de profundidad y hasta 960 mm de altura

El instalador debe seleccionar y, en caso necesario, cortar la longitud del tubo de acuerdo con la altura de la cocina

A	B
500	≤ 990
1000	> 990

Profundidad de encimera ≥ 70 cm:

A: Longitud del tubo
B: Altura de la cocina
C: Arcos de 90° de tamaño L
D: Manguitos de conexión
E: Difusor

Kit conductos disponible para encimeras con profundidades de ≥ 700 mm y hasta 960 mm de altura

El instalador debe seleccionar y, en caso necesario, cortar la longitud del tubo de acuerdo con la altura de la cocina

A	B
500	≤ 960
1000	> 960

Profundidad de encimera ≥ 65 cm:

A: Longitud del tubo
B: Altura de la cocina
C: Arcos de 90° de tamaño M
D: Arcos de 90° de tamaño L
E: Manguitos de conexión
F: Difusor
G: Cajón acortado

El instalador debe seleccionar y, en caso necesario, cortar la longitud del tubo de acuerdo con la altura de la cocina

A	B
500	≤ 940
1000	> 940

Medidas en mm

Placas de inducción con extractor integrado

Placas flexInducción y combiInducción con extractor integrado
 Instalación con salida de aire al exterior

Vista frontal - Esquema de instalación

A: Con conexión directa a la parte trasera

A	E	F	G	H
Tamaño S	≥ 600	547	451	389
Tamaño M	≥ 650	574	475	413
Tamaño L	≥ 700	612	515	453

A	E	F	G	H
Tamaño S	≥ 600	547	545	579
Tamaño M	≥ 650	574	569	603
Tamaño L	≥ 700	612	609	643

A: Arco de 90°
 B: Manguitos de conexión
 C: Tubo recto
 D: Adaptador recto cilíndrico/plano

B: Arco de 90°
 B: Manguitos de conexión
 C: Tubo recto
 D: Adaptador de 90° cilíndrico/plano

Medidas en mm

Placas flexInducción y combiInducción con extractor integrado
 Instalación con salida de aire al exterior:

Ejemplo 1:

Ejemplo 2:

Ejemplo 3:

Medidas en mm

Posibilidades de instalación de placas con extractor integrado

Sin canalización

La placa con extractor integrado incluye de serie el accesorio "Plug'n'Play" necesario para la instalación en recirculación sin canalización del aire. El sistema "Plug'n'Play" permite una instalación rápida y cómoda.

Incluye:

- **4 filtros de carbón activo de alta eficiencia**, con un optimizado sistema de reducción de olores (incluso de aquellos con complejas moléculas como, por ejemplo, los generados por cocciones de pescados), con una vida útil de 360 horas de cocción y con un optimizado nivel de ruido, gracias a la mejora de los parámetros psicoacústicos.
- **Pieza telescópica deslizante**, con un marco integrado de sellado y fijación autoadhesivo, para conectar de forma sencilla la salida de aire del aparato con el corte del panel trasero del mueble.

Se debe respetar un espacio para la circulación del aire ≥400 cm² en la zona del zócalo del mueble.

Esta configuración requiere una apertura vertical de mínimo 25 mm en la parte trasera del mueble. Para una situación ideal de extracción, se recomienda ampliarla a 50 mm, si fuese posible.

Recirculación

Con canalización parcial

HZ9VRPD1*

Para realizar la instalación en recirculación con canalización total o parcial de aire, además de los 4 filtros de carbón activo de alta eficiencia que lleva de serie la placa con extractor integrado, es necesario un accesorio opcional que incluye:

- **Pieza difusora del aire**, que puede ser directamente conectada a un sistema de conductos planos de salida de aire distribuyéndolo por el espacio libre del zócalo, cuando hablamos de una canalización parcial, o bien puede ser directamente conectada con cinta adhesiva a un elemento de salida de aire localizado en algún punto del mueble, cuando queremos una canalización total del aire.

Esta instalación permite una alta flexibilidad y personalización de la planificación de la salida de aire. Todos los accesorios planos de salida de aire (DN 150) deben ser solicitados aparte, en función del tipo de instalación que se quiera realizar.

Un espacio para la circulación del aire ≥400 cm² debe ser respetado en la zona del zócalo del mueble.

Con canalización total

HZ9VEDU0*

Accesorio necesario para la instalación en salida de aire.

Incluye:

- **4 filtros acústicos** de alto rendimiento que disminuyen de forma significativa el nivel de ruido y mejoran los parámetros psicoacústicos.
- **Junta de unión**, que puede ser unida a un conducto plano "macho" (DN 150) antes de conectarlo con la salida de aire de la placa con extractor integrado, garantizando así la máxima estanqueidad (la salida de aire del aparato puede ser directamente conectada a un conducto plano "macho" (DN 150)).

Salida de aire

HZ9VEDU0*

Accesorio necesario para la instalación en salida de aire.

Incluye:

- **4 filtros acústicos** de alto rendimiento que disminuyen de forma significativa el nivel de ruido y mejoran los parámetros psicoacústicos.
- **Junta de unión**, que puede ser unida a un conducto plano "macho" (DN 150) antes de conectarlo con la salida de aire de la placa con extractor integrado, garantizando así la máxima estanqueidad (la salida de aire del aparato puede ser directamente conectada a un conducto plano "macho" (DN 150)).

*Los accesorios planos de salida de aire no están incluidos; deben ser solicitados aparte.

SIEMENS | 95

Hornos
 Compactos y microondas
 Placas
 Extracción
 Lavado y secado
 Lavavajillas
 Frío y congelación
 Información técnica

Placas de inducción

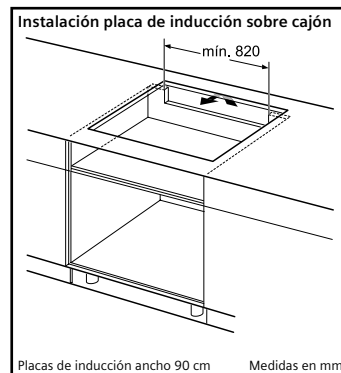

Placas de inducción ancho 90 cm Medidas en mm

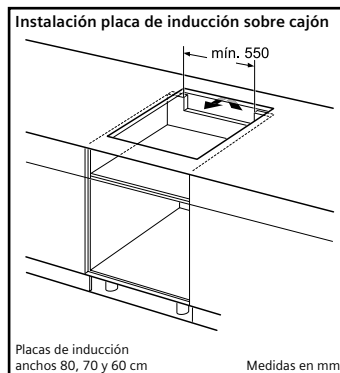

Placas de inducción anchos 80, 70 y 60 cm Medidas en mm

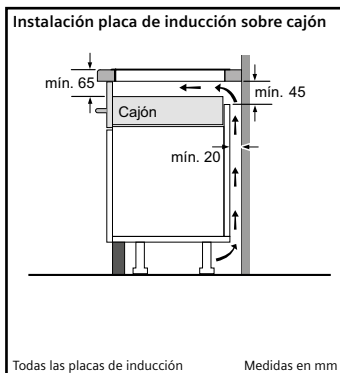

Todas las placas de inducción Medidas en mm

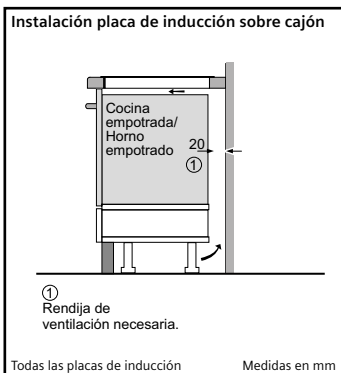

Todas las placas de inducción Medidas en mm

Placas de inducción 90 cm

A: Distancia mínima desde el corte de la placa hasta la pared.
B: Profundidad de inserción
C: Debe haber un espacio libre de 30 mm entre la superficie de la encimera y la parte superior delantera del horno. Consultar el espacio necesario para el horno.

La encimera en la que se instale la placa debe resistir cargas de aprox. 60 kg; se pueden usar subestructuras adecuadas en caso necesario.

D	E	F
585-600	50	≥ 35
> 600	≥ 50	≥ 50

EX975KXW1E, EX975LVV1E Medidas en mm

Placa de inducción 90 x 35 cm

A: Distancia mínima desde el corte de la placa hasta la pared.
B: Profundidad de inserción
C: Debe haber un espacio libre de 30 mm entre la superficie de la encimera y la parte superior delantera del horno. Consultar el espacio necesario para el horno.

La encimera en la que se instale la placa debe resistir cargas de aprox. 60 kg; se pueden usar subestructuras adecuadas en caso necesario.

D	E	F
585-600	50	≥ 35
> 600	≥ 50	≥ 50

EX275HXC1E Medidas en mm

Placas de inducción 80 cm

A: Distancia mínima desde el corte de la placa hasta la pared.
B: Profundidad de inserción
C: Debe haber un espacio libre de 30 mm entre la superficie de la encimera y la parte superior delantera del horno. Consultar el espacio necesario para el horno.

La encimera en la que se instale la placa debe resistir cargas de aprox. 60 kg; se pueden usar subestructuras adecuadas en caso necesario.

D	E	F
585-600	50	≥ 35
> 600	≥ 50	≥ 50

EX875KYW1E, EX875LEC1E Medidas en mm

Placas de inducción 70 cm

A: Distancia mínima desde el corte de la placa hasta la pared.
B: Profundidad de inserción
C: Debe haber un espacio libre de 30 mm entre la superficie de la encimera y la parte superior delantera del horno. Consultar el espacio necesario para el horno.

La encimera en la que se instale la placa debe resistir cargas de aprox. 60 kg; se pueden usar subestructuras adecuadas en caso necesario.

D	E	F
585-600	50	≥ 35
> 600	≥ 50	≥ 50

EX775LYE4E, EH775LDC1E Medidas en mm

Placas de inducción 60 cm

A: Distancia mínima desde el corte de la placa hasta la pared.
B: Profundidad de inserción
C: Debe haber un espacio libre de 30 mm entre la superficie de la encimera y la parte superior delantera del horno. Consultar el espacio necesario para el horno.

La encimera en la que se instale la placa debe resistir cargas de aprox. 60 kg; se pueden usar subestructuras adecuadas en caso necesario.

D	E	F
585-600	50	≥ 35
> 600	≥ 50	≥ 50

EX675JYW1E, EX675LYC1E, EX675LJC1E, EH677HCC1E Medidas en mm

Placas de inducción 60 cm

A: Distancia mínima desde el corte de la placa hasta la pared.
B: Profundidad de inserción
C: Debe haber un espacio libre de 30 mm entre la superficie de la encimera y la parte superior delantera del horno. Consultar el espacio necesario para el horno.

La encimera en la que se instale la placa debe resistir cargas de aprox. 60 kg; se pueden usar subestructuras adecuadas en caso necesario.

D	E	F
585-600	50	≥ 35
> 600	≥ 50	≥ 50

ED651HSC1E, EH631HDC1E, EH631HCC1E, EH631BD86E, EH631BJ86E Medidas en mm

Placas dominó, de gas y vitrocerámicas

Combinación de placas dominó

Posibilidad de combinación de placas dominó con las correspondientes dimensiones de los aparatos y los huecos

Tipos de anchura:	30	60	70	80	90
anchura del aparato:	302	602	710	812	912

	A	B	C	D	L	X
2x30	302	302	-	-	604	572
1x30, 1x60	302	602	-	-	904	872
1x30, 1x70*	302	710	-	-	1012	980
1x30, 1x80	302	812	-	-	1114	1082
1x30, 1x90	302	912	-	-	1214	1182
3x30	302	302	302	-	906	874
2x30, 1x60	302	302	602	-	1206	1174
2x30, 1x70*	302	302	710	-	1314	1282
2x30, 1x80	302	302	812	-	1416	1384
2x30, 1x90	302	302	912	-	1516	1484
1x30, 1x75	302	750	-	-	1052	1016
2x30, 1x75	302	302	750	-	1354	1318
4x30	302	302	302	302	1208	1176

*No es posible con placa de inducción de 70 cm

Representación de las posibilidad de combinación de encimeras dominó con las correspondientes dimensiones de los aparatos y los huecos

Para el montaje de dos o más placas juntas se requiere, según el caso, unos o varios juegos de montaje (2 placas, 1 juego; 3 placas, 2 juegos; etc)

Dimensiones del hueco (X) según combinación. Véase tabla

No se recomienda la instalación de placas dominó con placas TFT

HZ394301 Medidas en mm

Instalación placa de inducción sobre cajón

Placas de inducción dominó. Ancho 30 cm Medidas en mm

Accesorio de unión

Juego de montaje (HZ394301) para placa dominó

Para el montaje de dos o más placas juntas se requiere, según el caso, unos o varios juegos de montaje (2 placas, 1 juego; 3 placas, 2 juegos; etc)

Dimensiones del hueco (X) según combinación. Véase tabla

No se recomienda la instalación de placas dominó con placas TFT

HZ394301 Medidas en mm

flexInducción e inducción 2 zonas. Ancho 30 cm

A: Distancia mínima desde el corte de la placa hasta la pared.
B: Profundidad de inserción
C: Debe haber un espacio libre de 30 mm entre la superficie de la encimera y la parte superior delantera del horno. Consultar el espacio necesario para el horno.

La encimera en la que se instale la placa debe resistir cargas de aprox. 60 kg; se pueden usar subestructuras adecuadas en caso necesario.

D	E	F
585-600	50	≥ 35
> 600	≥ 50	≥ 50

EX375FXB1E, EH375FBB1E Medidas en mm

Wok de gas. Ancho 30 cm

A: Distancia mínima desde el corte de la placa hasta la pared.
B: Profundidad de inserción
C: Debe haber un espacio libre de 30 mm entre la superficie de la encimera y la parte superior delantera del horno. Consultar el espacio necesario para el horno.

La encimera en la que se instale la placa debe resistir cargas de aprox. 60 kg; se pueden usar subestructuras adecuadas en caso necesario.

D	E	F
585-600	50	≥ 35
> 600	≥ 50	≥ 50

ER3A6AB70 Medidas en mm

Gas. Ancho 30 cm

A: Distancia mínima desde el corte de la placa hasta la pared.
B: Profundidad de inserción
C: Debe haber un espacio libre de 30 mm entre la superficie de la encimera y la parte superior delantera del horno. Consultar el espacio necesario para el horno.

La encimera en la que se instale la placa debe resistir cargas de aprox. 60 kg; se pueden usar subestructuras adecuadas en caso necesario.

D	E	F
585-600	50	≥ 35
> 600	≥ 50	≥ 50

ER3A6BB70 Medidas en mm

Placas vitrocerámicas 60 cm

A: Distancia mínima entre la abertura y la pared.
B: Profundidad de inserción
C: Con horno empotrado por debajo, min. 20, quizás más; ver requisitos dimensionales para el horno.

La encimera en la que se instale la placa debe resistir cargas de aprox. 60 kg; se pueden usar subestructuras adecuadas en caso necesario.

D	E	F
585-600	50	≥ 35
> 600	≥ 50	≥ 50

ET631FKP8E, ET61RBK88E, ET63RBEA8E Medidas en mm

Placa de gas 90 cm de cristal vitrocerámico

A: Distancia mínima entre la abertura y la pared.
B: Profundidad de inserción
C: Con horno empotrado por debajo, min. 20, quizás más; ver requisitos dimensionales para el horno.

La encimera en la que se instale la placa debe resistir cargas de aprox. 60 kg; se pueden usar subestructuras adecuadas en caso necesario.

D	E	F
585-600	50	≥ 35
> 600	≥ 50	≥ 50

ER9A6SB70 Medidas en mm

Placa de gas 75 cm de cristal templado

A: Distancia mínima entre la abertura y la pared.
B: Profundidad de inserción
C: Con horno empotrado por debajo, min. 20, quizás más; ver requisitos dimensionales para el horno.

La encimera en la que se instale la placa debe resistir cargas de aprox. 60 kg; se pueden usar subestructuras adecuadas en caso necesario.

D	E	F
585-600	50	≥ 35
> 600	≥ 50	≥ 50

EP7A6QB90 Medidas en mm

Placa de gas 60 cm de cristal templado

A: Distancia mínima entre la abertura y la pared.
B: Profundidad de inserción
C: Con horno empotrado por debajo, min. 20, quizás más; ver requisitos dimensionales para el horno.

La encimera en la que se instale la placa debe resistir cargas de aprox. 60 kg; se pueden usar subestructuras adecuadas en caso necesario.

D	E	F
585-600	50	≥ 35
> 600	≥ 50	≥ 50

EP6A6CB20 Medidas en mm

Nota para la instalación eléctrica: este aparato en su funcionamiento normal produce corriente de fuga en alta frecuencia. La corriente de fuga en las instalaciones puede estar limitada por un diferencial.

En viviendas con un número elevado de electrodomésticos y/o dispositivos electrónicos conectados a la instalación, la fuga total de todos los dispositivos puede llegar al límite de la instalación.

En caso de ser necesario, se recomienda el uso de un diferencial tipo A (o superior) si la instalación no está al límite de su capacidad, pero salta debido a la cantidad de dispositivos electrónicos conectados. Se recomienda la separación de circuitos en los casos en que la instalación se encuentre al límite de su capacidad.

Extractor telescópico de encimera

Extractor telescópico de encimera
Montaje en un mismo hueco de encastre (se requieren accesorios especiales)

Instalación estándar

Montaje integrable sin fisuras (Se requieren accesorios especiales)

A: Encimera sobresaliente: cuerpo
B: ≥ 20 mm entre el área de succión de la Guía de aire y la pared del armario
C: ≥ 60 mm para la recirculación de aire
 ≥ 100 mm para la evacuación exterior de aire con conductos en el zócalo
D: La unidad de motor debe estar siempre accesible

A: ≥ 20 mm entre el área de succión de la Guía de aire y la pared del gabinete
B: ≥ 60 mm para la recirculación de aire
 ≥ 100 mm para la evacuación exterior de aire con conductos en el zócalo
C: La unidad de motor debe estar siempre accesible

A: Ranura de ventilación para la placa de cocción
B: ≥ 60 mm para la recirculación de aire
 ≥ 100 mm para la evacuación exterior de aire con conductos en el zócalo
C: Máxima profundidad de extracción
El motor debe estar siempre accesible

Combinación con placa eléctrica
No se permite la combinación con placas de gas
Para evitar la pérdida de rendimiento, tener en cuenta lo siguiente:
- No montar armarios superiores sobre el aparato
- Distancia de estantes abiertos sobre el aparato mín. 650 mm (recomendación)
- Distancia izquierda/derecha entre el aparato y la pared/armario superior adyacente mín. 500 mm

Combinación con placa eléctrica
No se permite la combinación con placas de gas
Para evitar la pérdida de rendimiento, tener en cuenta lo siguiente:
- No montar armarios superiores sobre el aparato
- Distancia de estantes abiertos sobre el aparato mín. 650 mm (recomendación)
- Distancia izquierda/derecha entre el aparato y la pared/armario superior adyacente mín. 500 mm

Combinación con placa eléctrica Montaje integrable sin fisuras
No se permite la combinación con placas de gas
Para evitar la pérdida de rendimiento, tener en cuenta lo siguiente:
- No montar armarios superiores sobre el aparato
- Distancia de estantes abiertos sobre el aparato mín. 650 mm (recomendación)
- Distancia izquierda/derecha entre el aparato y la pared/armario superior adyacente mín. 500 mm

Combinación con placa eléctrica Montaje integrable sin fisuras
No se permite la combinación con placas de gas
Para evitar la pérdida de rendimiento, tener en cuenta lo siguiente:
- No montar armarios superiores sobre el aparato
- Distancia de estantes abiertos sobre el aparato mín. 650 mm (recomendación)
- Distancia izquierda/derecha entre el aparato y la pared/armario superior adyacente mín. 500 mm

Recomendaciones de planificación para funcionamiento con recirculación de aire
A: Pared exterior – Valor $U \leq 0,5$ W/(m²K)
B: Pared exterior – Valor $U > 0,5$ W/(m²K)
Instalación estándar: tendido parcial en el área del zócalo
Instalación con tendido completo de las tuberías hasta el zócalo en el caso de paredes exteriores mal aisladas o sobre suelos fríos

LD98WMM60 Medidas en mm

Set para montaje motor exterior para extractor encimera

LZ21WMM1 Medidas en mm

Extractores de techo

Extractor de techo

La salida del ventilador puede girarse en las cuatro direcciones

No montar el aparato directamente sobre tablas de yeso o materiales ligeros similares del falso techo. Se requiere una estructura inferior apta y que esté bien fijada al techo de hormigón.

A: rendimiento óptimo 700-1500
B: desde el borde superior de la placa
C: La distancia puede reducirse hasta 70 mm si la altura del falso techo es ≥ 340 mm.

A: rendimiento óptimo 700-1500
B: desde el borde superior de la placa

A: rendimiento óptimo 700-1500
B: desde el borde superior de la placa

LR97CBS20 Medidas en mm

Sets de recirculación para extractor de techo LR97CBS20

LZ21JCC56, LZ20/CD50, LZ21JCC26, LZ20/CD20 Medidas en mm

Set de recirculación para extractores de techo slim

La tobera se puede desplazar en función de la situación de montaje.

LZ21JXC21 Medidas en mm

Extractor de techo slim

La salida del ventilador puede girarse en las cuatro direcciones

No montar el aparato directamente sobre tablas de yeso o materiales ligeros similares del falso techo. Se requiere una estructura inferior apta y que esté bien fijada al techo de hormigón.

LR26CBS20 Medidas en mm

Extractor de techo slim

La salida del ventilador puede girarse en las cuatro direcciones

No montar el aparato directamente sobre tablas de yeso o materiales ligeros similares del falso techo. Se requiere una estructura inferior apta y que esté bien fijada al techo de hormigón.

LR96CBS20 Medidas en mm

Extractores de techo slim

A: rendimiento óptimo 700-1500
B: desde el borde superior de la parrilla
C: Pieza de unión (de un conducto plano a un conducto cilíndrico). No incluido en el embalaje.

A: rendimiento óptimo 700-1500
B: desde el borde superior de la parrilla
C: Pieza de unión (de un conducto plano a un conducto cilíndrico). No incluido en el embalaje.

LR26CBS20, LR96CBS20 Medidas en mm

Campana de isla y campanas de pared inclinadas

Campana de isla

Salida de aire al exterior 744-924
Circulación de aire 744-1044

Cocina eléctrica mín. 550
Recomendación 650
Cocina de gas mín. 650*

(1) Salida de aire al exterior
(2) Recirculación de aire
(3) Salida de aire: montar con las ranuras de la salida de aire al exterior hacia abajo

* desde el borde superior de la parrilla

Altura regulable en intervalos de 20 mm (744-1044)

Medidas en mm

Campana de isla. Soporte para falso techo

* Altura regulable en intervalos de 20 mm

Medidas en mm

Campana de isla. Soporte para falso techo

* Altura regulable en intervalos de 20 mm

Medidas en mm

Campana de pared inclinada

Aparato con salida de aire al exterior

Aparato en recirculación de aire

Aparato en recirculación de aire sin conducto

El enchufe puede instalarse en el costado o en la parte superior del aparato

A: Enchufe solo fuera de la zona marcada

A: Potencia máx. de la placa posterior

Medidas en mm

Campana de pared inclinada

Aparato con salida de aire al exterior

Aparato en recirculación de aire

Aparato en recirculación de aire sin conducto

El enchufe puede instalarse en el costado o en la parte superior del aparato

A: Enchufe solo fuera de la zona marcada

A: Potencia máx. de la placa posterior

Medidas en mm

Campanas de pared inclinadas

Campanas de pared inclinadas

Instalación en pared con conducto

A: Eléctrico
B: Gas: desde el borde superior de la placa

A: Rejilla de salida de aire al exterior
B: Enchufe
C: Eléctrico
D: Gas: desde el borde superior de la placa

El aparato debe instalarse delante de los armarios superiores si tienen una profundidad inferior a 370 mm

Medidas en mm

Campana de pared inclinada

Aparato con salida de aire al exterior

Aparato en recirculación de aire

Instalación en pared con conducto

A: Eléctrico
B: Gas: desde el borde superior de la placa

El enchufe puede instalarse en el costado o en la parte superior del aparato

A: Enchufe solo fuera de la zona marcada

Medidas en mm

Campanas de pared

Campanas de pared

A: Salida de aire al exterior
B: Circulación de aire
C: Salida de aire: montar con las ranuras de la salida de aire al exterior hacia abajo

LC91BUR50, LC98BP50, LC978HP50

Medidas en mm

Campanas de pared

(1) Salida de aire al exterior
 (2) Recirculación de aire
 (3) Salida de aire - Montar con las ranuras de la salida de aire al exterior hacia abajo

Si se usa una pared trasera, se debe tener en cuenta el diseño del aparato.

Cocina eléctrica/ de gas* min. 550/650

Cocina eléctrica min. 550
 Recomendación 650
 Cocina de gas* min. 650

Medidas en mm

Campana de pared

(1) Salida de aire al exterior
 (2) Circulación de aire
 (3) Salida de aire - Montar con las ranuras de la salida de aire al exterior hacia abajo

Si se usa una pared trasera, se debe tener en cuenta el diseño del aparato.

A: Eléctrico
 B: Gas: desde el borde superior de la placa

A: Rejilla de salida de aire al exterior
 B: Enchufe
 C: Eléctrico
 D: Gas: desde el borde superior de la placa

Medidas en mm

Set de recirculación de alta eficiencia para campanas de pared iQ300 e iQ100

Medidas en mm

Sets de recirculación

Set de recirculación de alta eficiencia para campanas de pared iQ700 e iQ500

Medidas en mm

Set de recirculación de alta eficiencia para campana de isla

Medidas en mm

Set de recirculación de alta eficiencia antipolen integrado para campanas de pared iQ700 e iQ500

A: Enchufe solo fuera de la zona marcada
 Girar 180° al montar la caja del ventilador del módulo de recirculación de aire

Enchufe fuera de la zona marcada
 min. 100
 min. 100
 min. 100
 min. 567
 máx. 907

Montaje con las ranuras para circulación de aire hacia abajo.

Tener en cuenta la distancia mínima al techo

Medidas en mm

Set de recirculación de alta eficiencia antipolen integrado para campanas de pared iQ300 e iQ100

Enchufe solo fuera de la zona marcada
 min. 250
 min. 100
 min. 100
 min. 100
 min. 580
 máx. 910

Montaje con las ranuras para circulación de aire hacia abajo.

Tener en cuenta la distancia mínima al techo

Medidas en mm

Set de recirculación de alta eficiencia antipolen integrado y de larga duración para campanas de pared iQ700 e iQ500

Para el montaje en cajas de ventilador, girar el módulo de recirculación de aire 180°. Enchufe solo fuera de la zona marcada

Enchufe solo fuera de la zona marcada
 min. 250
 min. 100
 min. 100
 min. 100
 min. 567
 máx. 907

Montaje con las ranuras para circulación de aire hacia abajo.

Tener en cuenta la distancia mínima al techo

Medidas en mm

Sets de recirculación y campanas telescópicas

Set de recirculación de alta eficiencia antipolen integrado y de larga duración para campanas de pared iQ300 e iQ100

Enchufe fuera de la zona marcada min. 250

Enchufe fuera de la zona marcada min. 100 min. 100 min. 100

Montaje con canal interno min. 300

Montaje con las ranuras para circulación de aire hacia abajo. min. 580 máx. 910

Tener en cuenta la distancia mínima al techo

LZ10FXJ00 Medidas en mm

Campana telescópica

Para el montaje de la campana telescópica de 90 cm en un armario superior de 90 cm de anchura, es necesario un juego de montaje. Ambas escuadras de montaje se atornillan al mueble a derecha e izquierda. Montaje según plantilla.

La adaptación de la profundidad de la corredera del filtro es posible hasta 29 mm

LI99SA684 Medidas en mm

Campana telescópica

La adaptación de la profundidad de la corredera del filtro es posible hasta 29 mm

LI69SA684 Medidas en mm

Campanas telescópicas

Campana telescópica

Para el montaje de la campana telescópica de 90 cm en un armario superior de 90 cm de anchura, es necesario un juego de montaje. Ambas escuadras de montaje se atornillan al mueble a derecha e izquierda. Montaje según plantilla.

La adaptación de la profundidad de la corredera del filtro es posible hasta 29 mm

LI97SA531 Medidas en mm

Campana telescópica

La adaptación de la profundidad de la corredera del filtro es posible hasta 29 mm

LI67SA531 Medidas en mm

Hornos

Compactos y microondas

Placas

Extracción

Lavado y secado

Lavavajillas

Frío y congelación

Información técnica

Campanas telescópicas

Campana telescópica

La adaptación de la profundidad de la corredera del filtro es posible hasta 29 mm

min. 300
Recomendación: 320

medidas en mm

LI64MB521

Sets de recirculación de alta eficiencia antipolen y de larga duración para campanas telescópicas

Montaje de la campana telescópica de 90 cm con set de alta eficiencia

Montaje de la campana telescópica de 60 cm en mueble de 90 cm con set de alta eficiencia

Montaje de la campana telescópica con set de alta eficiencia

Montaje de la campana telescópica con set de alta eficiencia y marco de encastre

La instalación del set de alta eficiencia no es posible en caso de armarios con travesaños (puerta elevable).

A: altura del aparato + 230 mm

medidas en mm

LZ11XC16, LZ11TD11

Accesorio para ocultar campanas telescópicas de 90 cm. Tabla de combinaciones

Modelo de campana	Profundidad de montaje de aparatos	Profundidad de listón de agarre (X)	Profundidad de montaje total	Profundidad del nicho del mueble
LI99SA684	301	31	332	mín. 334
LI97SA531	301	17	318	mín. 320

*Con frontal códigos SAT 17004786, 17004787 y 17004787, mínimo 323.

Para la instalación de un revestimiento de hornacina de >5 mm se debe rellenar el bastidor de descenso. La profundidad del cuerpo del mueble se debe adaptar correspondientemente.

medidas en mm

LZ49601

Accesorio para ocultar campanas telescópicas de 60 cm. Tabla de combinaciones

Modelo de campana	Profundidad de montaje de aparatos	Profundidad de listón de agarre (X)	Profundidad de montaje total	Profundidad del nicho del mueble
LI69SA684	301	31	332	mín. 334
LI67SA531	301	17	318	mín. 320*
LI64MB521	301	17	318	mín. 320*

*Con frontal LZ46561 y LZ46521 mínimo 323.

Para la instalación de un revestimiento de hornacina de >5 mm se debe rellenar el bastidor de descenso. La profundidad del cuerpo del mueble se debe adaptar correspondientemente.

medidas en mm

LZ46600

Módulos de integración. Campanas decorativas integradas

Módulo de integración

Módulo de integración

Módulo de integración

Módulo de integración

medidas en mm

LB89585M

LB79585M

LB59584M

LB89585M, LB79585M, LB59584M

Cocina eléctrica mín. 500 mm
*Cocina de gas mín. 650 mm

*desde el borde superior de la parrilla

Sets de recirculación de alta eficiencia antipolen y de larga duración para módulos de integración

Montaje del módulo de integración con set de alta eficiencia

Montaje del módulo de integración con set de alta eficiencia

Panel frontal para el cambio de filtro

Montaje del módulo de integración con set de alta eficiencia

A: Tubo flexible
B: Altura del aparato

medidas en mm

LZ11XC16, LZ11TD11

Campana decorativa integrada

Ejemplo de montaje

Vista frontal

A: Zona sin bisagras

medidas en mm

LI97BAM60

Campana decorativa integrada

Ejemplo de montaje

Vista frontal

A: Zona sin bisagras

medidas en mm

LI67BAM60

Hornos

Compactos y microondas

Placas

Extracción

Lavado y secado

Lavavajillas

Frío y congelación

Información técnica

Campanas decorativas integradas. Lavadoras

Campanas decorativas integradas

desde el borde superior de la parrilla
A: Cocina eléctrica min. 430
B: Cocina de gas min. 650

A: Guía pasacables

Montaje de la campana decorativa integrada con set de recirculación y prolongación de conducto, 187-360 mm

La combinación con una prolongación de chimenea requiere un panel intermedio para fijar el conducto superior

Montaje de la campana decorativa integrada con set de recirculación y prolongación de conducto

La combinación con una prolongación de chimenea requiere un panel intermedio para fijar el conducto superior

A: Prolongación de chimenea corta
B: Prolongación de chimenea, 450-854 mm

Medidas en mm

Lavadoras i-Dos

Medidas en mm

WG56B2A0ES, WG54B2A0ES

Lavadoras i-Dos

Medidas en mm

WM14LPHYES, WM14LPH1ES

Lavadoras i-Dos

Medidas en mm

WM14UPH5ES, WM14UPH2ES

Lavadoras i-Dos y waterPerfect™

Medidas en mm

WG44G2FAES, WG44G2F1ES, WG44G2ZAES, WG56G2ZXES, WG56G2Z0ES

Lavadoras waterPerfect™

Medidas en mm

WU14UT6KES, WU14UT6ZES

Lavadora-secadora

Medidas en mm

WN54C2A0ES

Lavadoras. Secadoras

Lavadora-secadora

Medidas en mm

WN44G2A0ES

Lavadora-secadora

Medidas en mm

WN34A1V0ES

Lavadoras totalmente integrables

Posibilidad de colocación de la puerta del mueble con apertura hacia la derecha o izquierda

Medidas en mm

WI14W542ES, WI12W327ES, WI12W326ES

Lavadoras-secadoras totalmente integrables

Medidas en mm

WK14D543ES, WM12D322ES

Secadoras con bomba de calor

Medidas en mm

WQ46B2C0ES, WT43HV91ES

Secadora con bomba de calor

Medidas en mm

WQ33G2D0ES

Secadoras con bomba de calor

Medidas en mm

WQ45G2A0ES, WQ45G200ES, WQ35G2D0ES

Lavavajillas

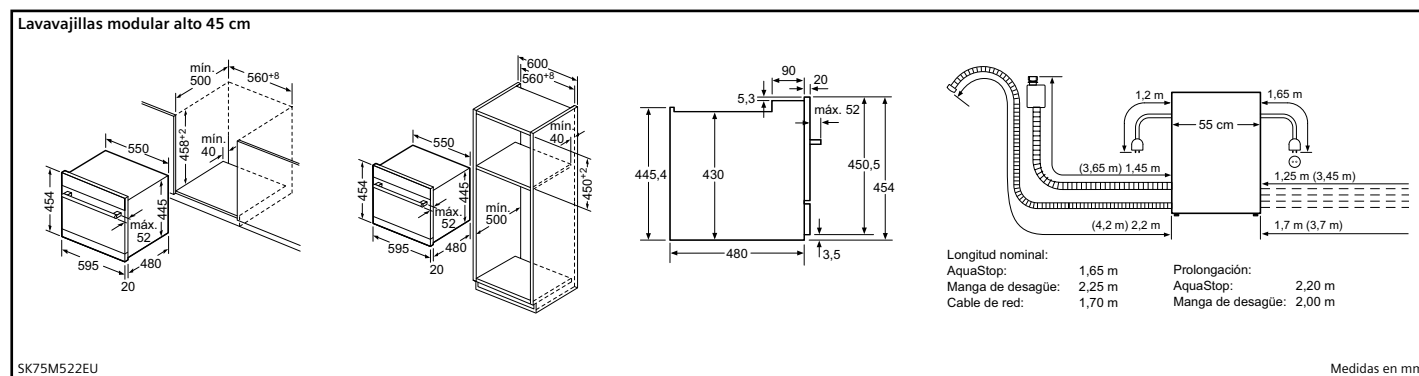
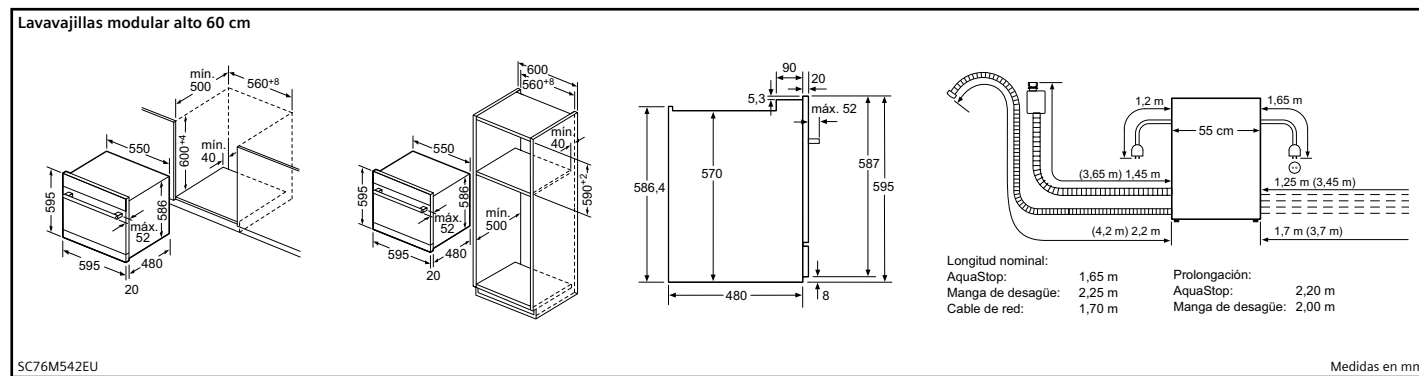
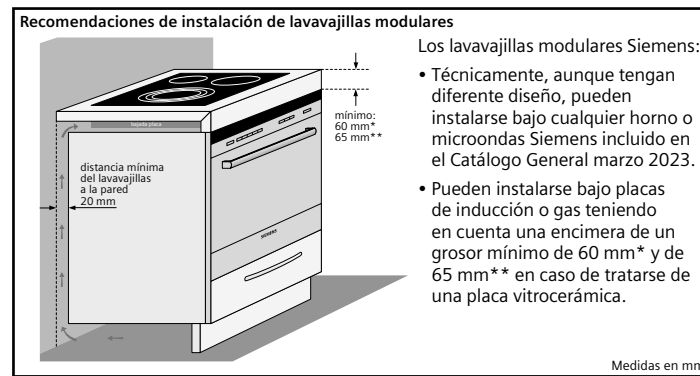
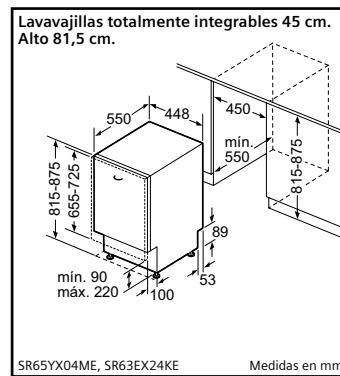
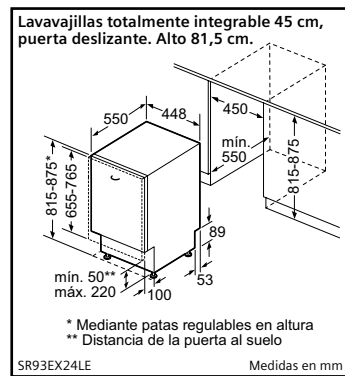
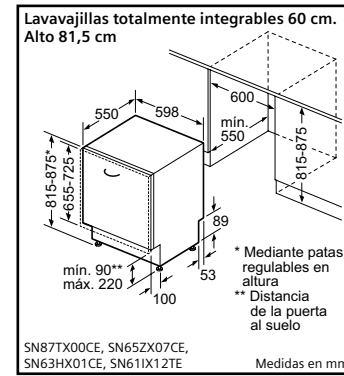
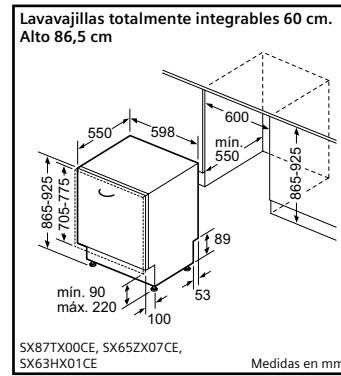
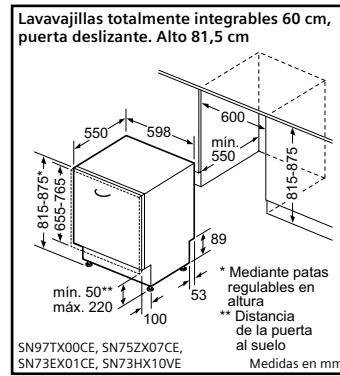
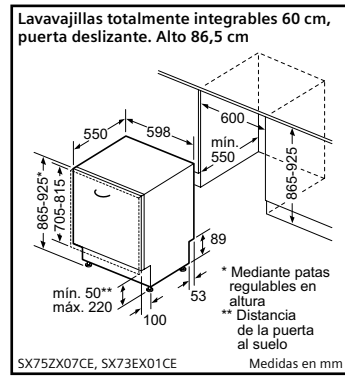
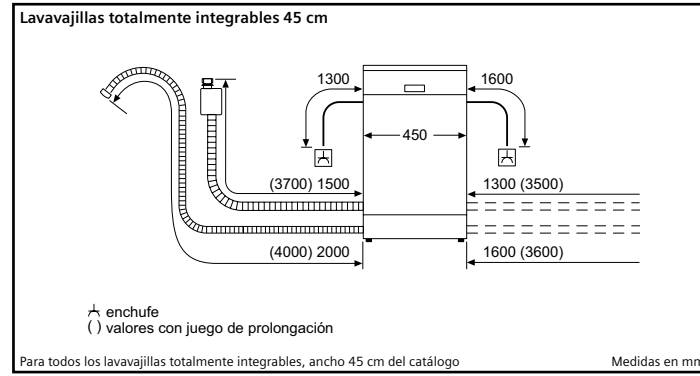
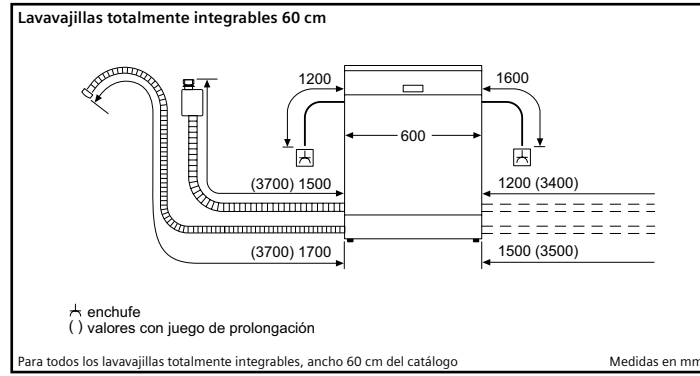

Lavavajillas. Instalación con timeLight

¿Cómo calcular altura máxima de zócalo con timeLight?

Para que la proyección en el suelo timeLight se vea correctamente, hay que tener en cuenta la altura y el retranqueo del zócalo, ya que podría taparse dicha proyección. Las siguientes tablas indican las medidas para una correcta integración del lavavajillas.

- Calcular la medida del nicho, es decir, la medida del aparato deseado y la regulación de las patas.
- Ir a la columna de la altura de la puerta del mueble.
- Tener en cuenta el retranqueo de zócalo del mueble al lavavajillas (o de la puerta de mueble al zócalo). En ambas opciones la suma siempre es 120 mm.
- El corte entre la fila y la columna de altura del nicho será la altura máxima permitida para su instalación, evitando que se tape la proyección del timeLight.

Alturas máximas de zócalo para lavavajillas de alto 81,5 cm con timeLight

Altura puerta mueble	Retranqueo de zócalo mueble al lavavajillas (máx. 60)	Retranqueo de puerta mueble al zócalo	Altura máxima zócalo						
			Nicho / aparato + patas (0 mm)	Nicho / aparato + patas (10 mm)	Nicho / aparato + patas (20 mm)	Nicho / aparato + patas (30 mm)	Nicho / aparato + patas (40 mm)	Nicho / aparato + patas (50 mm)	Nicho / aparato + patas (60 mm)
660 (puerta mínima)	20	100	130	140	150	160	170	180	190
670	20	100	130	140	150	160	170	180	190
680	20	100	125	135	145	155	165	175	185
690	20	100	115	125	135	145	155	165	175
700	20	100	105	115	125	135	145	155	165
710	20	100	95	105	115	125	135	145	155
720 (puerta máxima)	20	100	85	95	105	115	125	135	145

Alturas máximas de zócalo para lavavajillas de alto 86,5 cm con timeLight

Altura puerta mueble	Retranqueo de zócalo mueble al lavavajillas (máx. 60)	Retranqueo de puerta mueble al zócalo	Altura máxima zócalo						
			Nicho / aparato + patas (0 mm)	Nicho / aparato + patas (10 mm)	Nicho / aparato + patas (20 mm)	Nicho / aparato + patas (30 mm)	Nicho / aparato + patas (40 mm)	Nicho / aparato + patas (50 mm)	Nicho / aparato + patas (60 mm)
710 (puerta mínima)	20	100	130	140	150	160	170	180	190
720	20	100	130	140	150	160	170	180	190
730	20	100	125	135	145	155	165	175	185
740	20	100	115	125	135	145	155	165	175
750	20	100	105	115	125	135	145	155	165
760	20	100	95	105	115	125	135	145	155
770 (puerta máxima)	20	100	85	95	105	115	125	135	145

Nota: medidas en mm. Información de tabla de instalación de lavavajillas con timeLight válida para un grosor de puerta estándar de 20 mm.

Frigoríficos y congeladores

Combi Multidoor

A	a	b
≤600	0	0
<600 a ≤650	45	45
<650 a ≤700	60	60
>700	239	239

A: Profundidad de la unidad
B: Pared
 Los cajones se pueden extraer y quitar con la puerta abierta en un ángulo de 90°

A: La parte frontal es ajustable desde 1830 hasta 1847 mm, con las patas de nivelación totalmente extendidas
B: Añadir 25 mm para los espaciadores fijados en la parte posterior

Medidas en mm

Combis Multidoor

A	a	b
≤600	0	0
<600 a ≤650	45	45
<650 a ≤700	60	60
>700	239	239

A: Profundidad de la unidad
B: Pared
 Los cajones se pueden extraer y quitar con la puerta abierta en un ángulo de 90°

A: La parte frontal es ajustable desde 1830 hasta 1847, con las patas de nivelación totalmente extendidas

Medidas en mm

Combis Multidoor

A: La parte frontal es ajustable desde 1830 hasta 1847, con las patas de nivelación totalmente extendidas
B: Añadir 25 para los espaciadores fijados en la parte posterior

Medidas en mm

Combis Multidoor

A: La parte frontal es ajustable desde 1830-1847 mm, con las patas de nivelación totalmente extendidas
B: Añadir 25 mm para los espaciadores fijados en la parte posterior
C: Posición de la conexión a la toma de agua

Medidas en mm

Frigorífico americano noFrost

A	a	b
600	50	50
650	50	50
700	53	96

A: Profundidad de la unidad
B: Pared
 Los cajones se pueden abrir, con la puerta abierta en un ángulo de 90°. Los cajones se pueden sacar, con la puerta completamente abierta

Especificaciones
A: La parte delantera se puede ajustar de 1783 a 1792
B: Profundidad del armario
C: Profundidad con la puerta incluida y sin tirador
D: Profundidad con la puerta incluida y con tirador
E: Toma de entrada de agua al aparato

Medidas en mm

Frigoríficos side by side

Medidas en mm

Congeladores side by side

Medidas en mm

Frigoríficos y congeladores side by side

	a	b	c	d	e	f
KSW36, GSD36	187					
KSV36, KSF36, GSN36, GSV36	186					
KSV33, GSN33, GSV33	176	60	65	58	60	119,5
KSV29, GSN29, GSV29	161					
GSV24	146					
GSN51	161					
GSN54	176	70	78	70	70	142
GSN58	191					

a: Altura
b: Ancho
c: Profundidad con la puerta cerrada sin tirador
d: Profundidad del armario
e: Ancho con la puerta abierta y sin tirador
f: Profundidad con la puerta abierta sin tirador

Medidas en mm

Frigoríficos y congeladores de una puerta. Sets formados por frigorífico, congelador y accesorio de unión.

Medidas en mm

Combis XXL noFrost: ancho 70 cm

Medidas en mm

Combis XXL noFrost: ancho 70 cm (continuación)

Medidas en mm

Combis XXL noFrost: ancho 70 cm

Medidas en mm

Combis XXL noFrost: ancho 70 cm

Nombre del aparato	a	b	c	d	e	f	g	h
KG49 (Tirador externo)	1860	700	670	590	740	1310	710	12
KG49 (Tirador integrado)	1860	700	670	590	710	1310	670	12
KG49 (Tirador externo)	2030	700	670	590	740	1310	710	12
KG49 (Tirador integrado)	2030	700	670	590	710	1310	670	12

Descripción
a: Altura
b: Anchura
c: Profundidad con la puerta cerrada y sin tirador
d: Profundidad del armario
e: Anchura con la puerta abierta a 90°
f: Profundidad con la puerta abierta y sin tirador
g: Profundidad con la puerta cerrada y con tirador
h: Distancia para el montaje en un nicho o un armario empotrado

En caso de que se coloque el aparato directamente en la pared, todos los cajones pueden extraerse del todo.
 * Con y sin tiradores externos.

Medidas en mm

Combis noFrost: ancho 60 cm

Medidas en mm

Más información sobre frigoríficos y congeladores side by side en la página siguiente

Frigoríficos y congeladores

Combis noFrost: ancho 60 cm

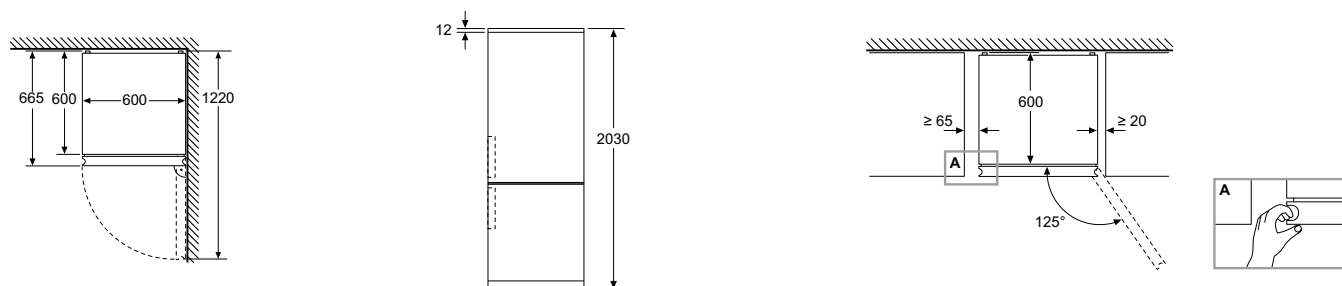

KG39NSBBF, KG39NAXCF, KG39N2ICF, KG39NXIBF, KG39N2IAF

Medidas en mm

Combis noFrost: ancho 60 cm

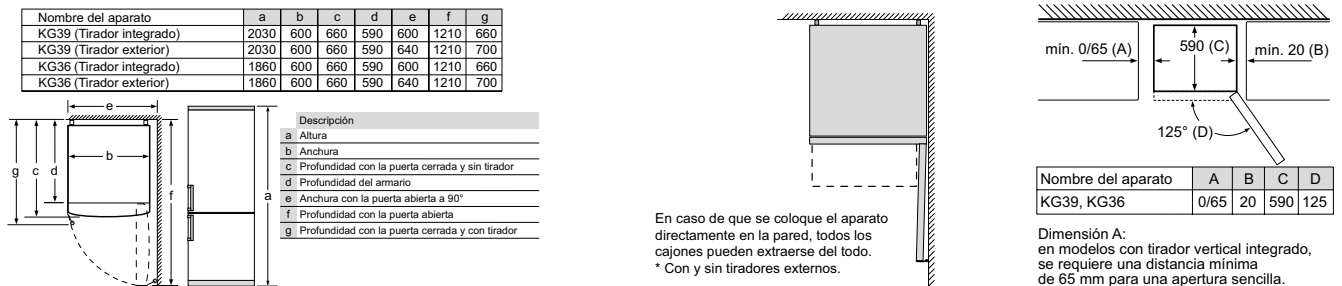

KG39NVIDA, KG39NVWDA, KG36NVIDA, KG36NVWDA

Medidas en mm

Combis noFrost: ancho 60 cm

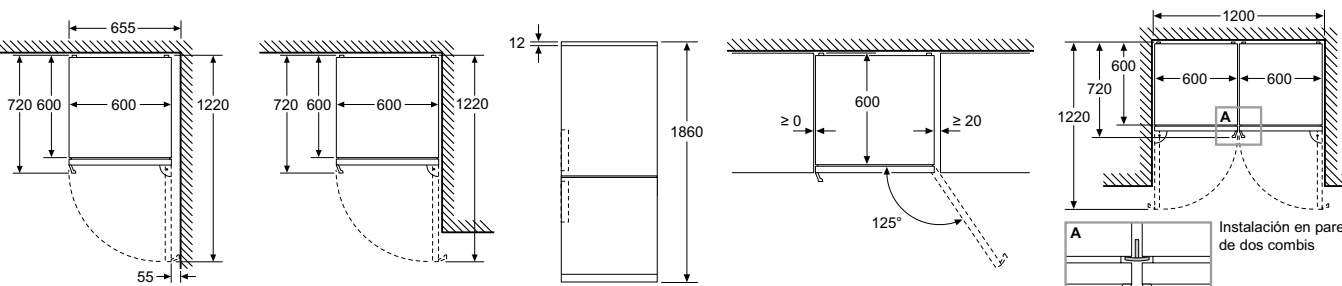

KG36N7ICT, KG36N7WCT

Medidas en mm

Combis noFrost: ancho 60 cm

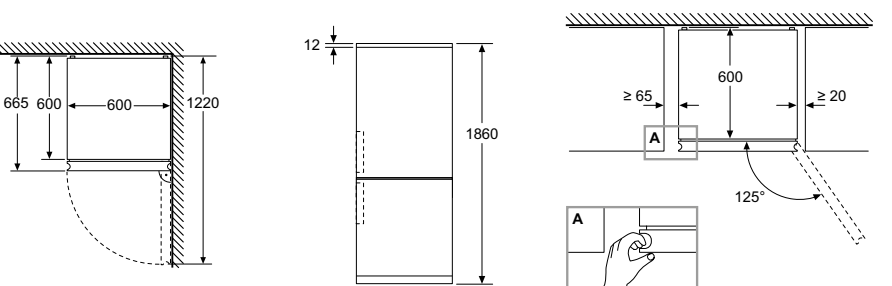

KG36NXXBF, KG36N2ICF

Medidas en mm

Combis integrables

Dimensiones del espacio recomendadas para instalación de puerta fija

F	R	X
16-19	0-3	2,5
20	0-1	3
2-3	2-3	2,5
21	0-1	3
2-3	2-3	2,5
22	0	4
	1	3,5
	2-3	3

Deben respetarse las medidas de los espacios recomendadas en la tabla para garantizar una apertura sin colisiones de la puerta del aparato y evitar que se dañen los muebles de cocina.

KB96NADD0, KB96NVFED0, KI96NVFD0, KI86NADD0, KI86SAFED0, KI86NHFE0

Combis integrables

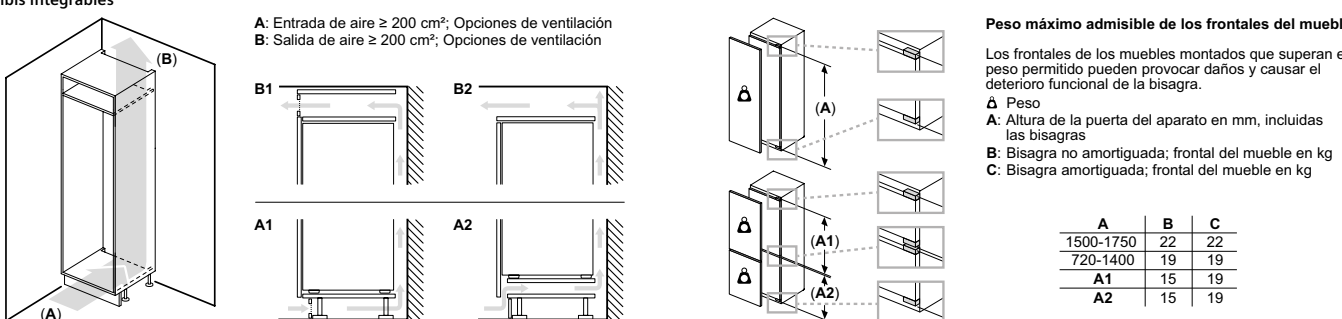

KB96NADD0, KB96NVFED0, KB96NVSE0, KI96NVFD0, KI86NADD0, KI86SAFED0, KI86NHFE0

Medidas en mm

Combis integrables XXL

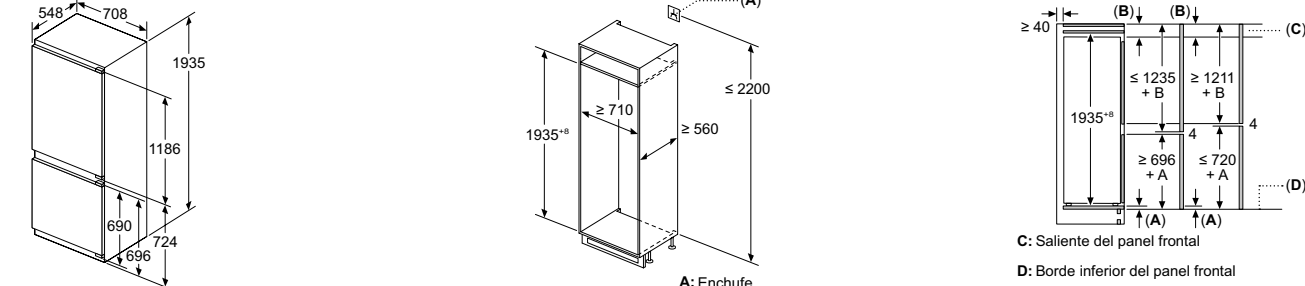

KB96NADD0, KB96NVFED0

En caso de proceder a la instalación de dos combinados integrables juntos, es necesario dejar una distancia de separación de, al menos, 15 cm entre ellos.

Medidas en mm

Combi integrable XL

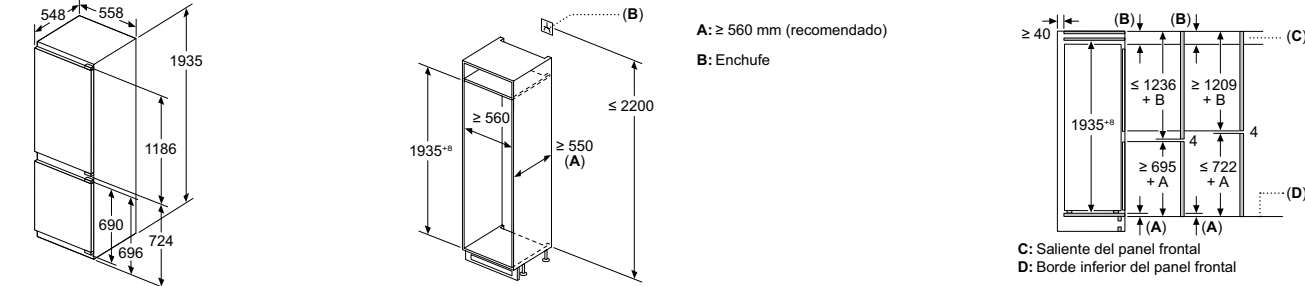

KI96NVFD0

En caso de proceder a la instalación de dos combinados integrables juntos, es necesario dejar una distancia de separación de, al menos, 15 cm entre ellos.

Medidas en mm

Combi integrable XXL con puerta deslizante

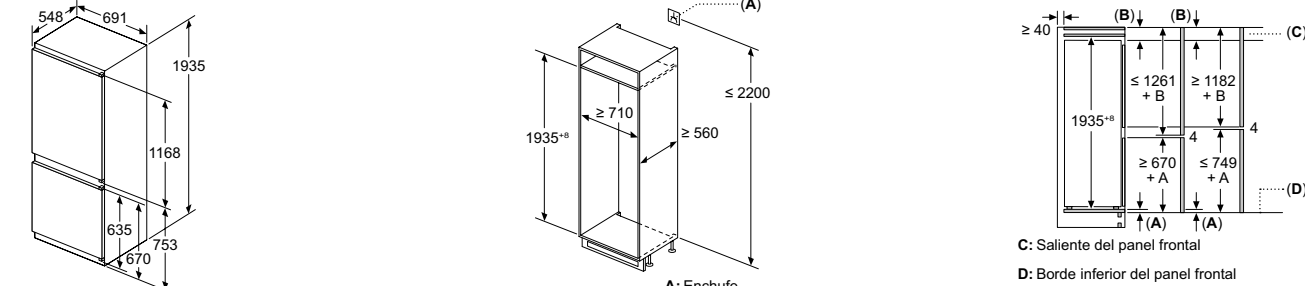

KB96NVSE0

En caso de proceder a la instalación de dos combinados integrables juntos, es necesario dejar una distancia de separación de, al menos, 15 cm entre ellos.

Medidas en mm

Combi integrable

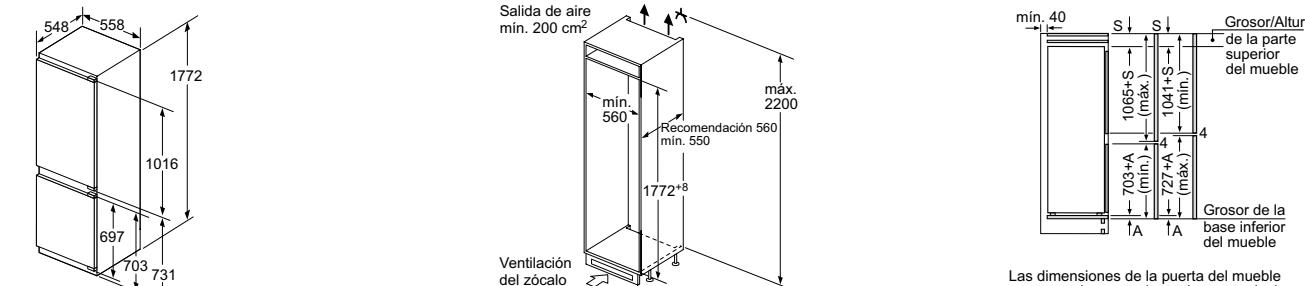

KI86NADD0

En caso de proceder a la instalación de dos combinados integrables juntos, es necesario dejar una distancia de separación de, al menos, 15 cm entre ellos.

Medidas en mm

Combis integrables

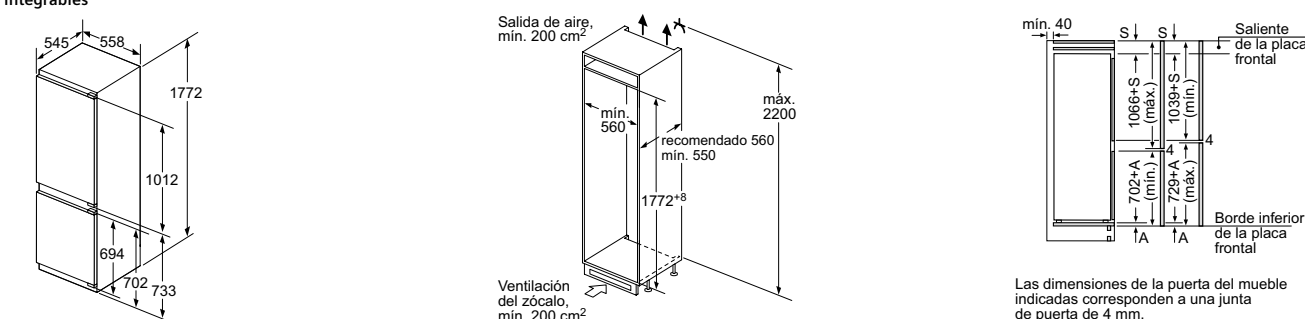

KI86SAFED0, KI86NHFE0

En caso de proceder a la instalación de dos combinados integrables juntos, es necesario dejar una distancia de separación de, al menos, 15 cm entre ellos.

Medidas en mm

*Los planos de instalación deben servir de orientación para planificar el hueco de encastre. Para información técnica adicional consultar los manuales de instalación incluidos con el aparato.

Frigoríficos y congeladores

Frigorífico y congelador integrables

Salida de aire min. 200 cm²

Ventilación del zócalo min. 200 cm²

Recomendación 560 min. 550

min. 40

S

Saliente de la placa frontal

Borde inferior de la placa frontal

Máximo peso permitido de los frontales de mueble

Las puertas del mueble montadas que exceden el peso permitido pueden provocar daños y deterioro funcional a la bisagra.

T: altura de la puerta del aparato incluida

Bisagra en mm:	bisagra no amortiguada	Bisagra amortiguada
1500-1750	Puerta en kg: 22	Puerta en kg: 22

Peso máximo permitido de los frontales de la unidad

Los frontales instalados en la unidad que superen el peso permitido pueden causar daños y afectar al funcionamiento de las bisagras

Δ Peso

A: Altura de la puerta del aparato en mm, bisagras incluidas

B: Bisagra no amortiguada, frontal de la unidad en kg

C: Bisagra amortiguada, frontal de la unidad en kg

D: Carga adicional posible en kg con el kit para cargas pesadas

A	B	C	D
1500-1750	22	22	B+5 / C+5
720-1400	19	19	
A1	15	19	
A2	15	19	

Dimensiones del espacio recomendadas para instalación de puerta fija

F	R	X
16-19	0-3	2,5
20	0-1	3
	2-3	2,5
21	0-1	3
	2-3	2,5
22	0	4
	1	3,5
	2-3	3

Deben respetarse las medidas de los espacios recomendadas en la tabla para garantizar una apertura sin colisiones de la puerta del aparato y evitar que se dañen los muebles de cocina.

A: Entrada de aire ≥ 200 cm²; Opciones de ventilación

B: Salida de aire ≥ 200 cm²; Opciones de ventilación

B1 B2

A1 A2

Medidas en mm

Frigorífico integrable

Salida de aire min. 200 cm²

Ventilación del zócalo min. 200 cm²

Recomendación 560 min. 550

min. 40

S

Grosor/Altura de la parte superior del mueble

Grosor de la base inferior del mueble

Peso máximo permitido de los frontales de la unidad

Los frontales instalados en la unidad que superen el peso permitido pueden causar daños y afectar al funcionamiento de las bisagras

A: Peso ≤ 12 kg

Dimensiones del espacio recomendadas para instalación de puerta fija

F	R	X
16-19	0-3	2,5
20	0-1	3
	2-3	2,5
21	0-1	3
	2-3	2,5
22	0	4
	1	3,5
	2-3	3

Deben respetarse las medidas de los espacios recomendadas en la tabla para garantizar una apertura sin colisiones de la puerta del aparato y evitar que se dañen los muebles de cocina.

Medidas en mm

Frigorífico integrable

Salida de aire min. 200 cm²

Ventilación del zócalo min. 200 cm²

Recomendación 560 min. 550

min. 40

S

Grosor/Altura de la parte superior del mueble

Grosor de la base inferior del mueble

Medidas en mm

Congelador integrable

Salida de aire min. 200 cm²

Ventilación del zócalo min. 200 cm²

Recomendación 560 min. 550

min. 40

S

Grosor/Altura de la parte superior del mueble

Grosor de la base inferior del mueble

Salida de aire min. 200 cm²

Se requiere una base intermedia

Ventilación del zócalo min. 200 cm²

Medidas en mm

Congelador integrable

Salida de aire min. 200 cm²

Ventilación del zócalo min. 200 cm²

Recomendación 560 min. 550

min. 40

S

Saliente de la placa frontal

Borde inferior de la placa frontal

Salida de aire min. 200 cm²

Se requiere una base intermedia

Ventilación del zócalo min. 200 cm²

Medidas en mm

Frigorífico y congelador integrables bajo encimera

A: Altura de la subestructura

B: ≥ 560 mm (recomendado)

Espacio para la conexión eléctrica junto al aparato en el lado izquierdo o derecho

A: Entrada de aire ≥ 200 cm²

Medidas en mm

Frigorífico integrable

Peso máximo permitido de los frontales de la unidad

Los frontales instalados en la unidad que superen el peso permitido pueden causar daños y afectar al funcionamiento de las bisagras

A: Peso ≤ 12 kg

Dimensiones del espacio recomendadas para instalación de puerta fija

F	R	X
16-19	0-3	2,5
20	0-1	3
	2-3	2,5
21	0-1	3
	2-3	2,5
22	0	4
	1	3,5
	2-3	3

Deben respetarse las medidas de los espacios recomendadas en la tabla para garantizar una apertura sin colisiones de la puerta del aparato y evitar que se dañen los muebles de cocina.

Medidas en mm

Vinoteca integrable bajo encimera

Medidas en mm

Vinoteca integrable bajo encimera

Medidas en mm

*Los planos de instalación deben servir de orientación para planificar el hueco de encastre. Para información técnica adicional consultar los manuales de instalación incluidos con el aparato.

Hornos compactos.

	iQ700 hornos compactos con microondas		iQ700 horno compacto 100 % vapor	iQ700 hornos compactos multifunción	
	CM776GK81	CM724G181	CS736G181	CB774G181	CB734G181
Ficha de producto según Reglamento (UE) nº 65/2014	Cristal negro	Cristal negro	Cristal negro	Cristal negro	Cristal negro
Sistema de apertura	Abatible	Abatible	Abatible	Abatible	Abatible
Clase de eficiencia energética (1)	n.a.	n.a.	A+	A+	A+
Índice de eficiencia energética	n.a.	n.a.	81,3	81,3	81,3
Consumo energía en calentamiento tradicional (2) kWh	n.a.	n.a.	0,73	0,73	0,73
Consumo energía en circulación forzada (2) kWh	n.a.	n.a.	0,61	0,61	0,61
Número de cavidades	n.a.	n.a.	1	1	1
Fuente de energía de la cavidad	n.a.	n.a.	Eléctrica	Eléctrica	Eléctrica
Volumen de la cavidad litros	45	45	47	47	47
Anchura del aparato mm	594	594	594	594	594
Altura del aparato mm	455	455	455	455	455
Profundidad del aparato mm	548	548	548	548	548
Profundidad del aparato con la puerta abierta mm	920	920	920	920	920
Anchura de la cavidad mm	480	480	480	480	480
Altura de la cavidad mm	237	237	235	237	237
Profundidad de la cavidad mm	392	392	415	415	415
Capacidad del depósito/recipiente para agua litros			1/-		
Modalidades de calentamiento	Multifunción	Multifunción	Multifunción	Multifunción	Multifunción
100% vapor / aporte de vapor / golpe de vapor steamBoost			• / • / •		
Microondas / Microondas combinado (varioSpeed)	• / •	• / •			
Home Connect / f. adicionales accesibles Home Connect	• / 3	• / 3	• / 3	• / 3	• / 3
Tipo de control	Display TFT touch Plus	Display TFT touch	Display TFT touch Plus	Display TFT touch	Display TFT touch
Tipo de mandos	Touch control	Touch control	Touch control	Touch control	Touch control
cookControl Pro: recetas y recomendaciones	•	•	•	•	•
cookControl: recetas almacenadas	nº				
Sistema de regulación de la temperatura	Electrónico	Electrónico	Electrónico	Electrónico	Electrónico
Propuesta automática de temperatura	•	•	•	•	•
Indicación temperatura real de la cavidad	•	•	•	•	•
Programación electrónica con inicio / paro de cocción	• / •	• / •	• / •	• / •	• / •
Modo demo	•	•	•	•	•
Número de funciones	19	15	21	11	11
perfectCooking 4D / perfectCooking 3D	• / -	• / -	• / -	• / -	• / -
Aire caliente / Aire caliente suave (Modo Eco)	- / •	• / •	- / •	- / •	- / •
Calor superior e inferior / Calor superior e inferior suave	• / •	• / •	• / •	• / •	• / •
Calor inferior	•	•	•	•	•
Calor intensivo					
Pizza	•	•	•	•	•
Grill con aire caliente					
Grill variable amplio / reducido	• / •	• / •	• / •	• / •	• / •
Precalear vajilla / Mantener caliente	• / •	• / -	• / •	• / •	• / •
Cocción suave a baja temperatura	•	•	•	•	•
Deshidratar					
coolStart	•	•	•	•	•
Programas descargables (a través de Home Connect app)	airFry	airFry	airFry	airFry	airFry
Microondas					
Regenerar					
Fermentar					
Descongelar					
100% vapor					
Funciones combinables con vapor / microondas	- / 5	- / 5	4 / -		
Precaentamiento rápido	•	•	•	•	•
Termosonda 3 puntos con predicción fin de cocción					
bakingSensor con predicción fin de cocción					
Función "crispFinish"	•	•	•	•	•
Ventilador con motor iQdrive™					
Niveles para colocar bandejas	3	3	3	3	3
Niveles de raíles telescópicos	1 (pirolizable)				
Apertura y cierre amortiguado de la puerta	•	•	•	•	•
Tipo de iluminación	LED	LED	LED	Halógena	Halógena
Nº de lámparas/Potencia ud/W	1 / 3	1 / 3	1 / 3	1 / 25	1 / 25
Potencia de salida de microondas W	900	900			
Número de potencias de microondas	5	5			
Superficie de grill cm²	1.070	1.070	1.330	1.330	1.330
Potencia grill grande / pequeño kW	2,8 / 1,5	2,8 / 1,5	2,8 / 1,5	2,8 / 1,5	2,8 / 1,5
Autolimpieza Piroclítica (nº niveles)	(2)			(2)	
Mínimo / máximo consumo en piroclisis kWh	3,1 / 4			3,1 / 4	
Duración mínima / máxima de piroclisis minutos	135 / 150			135 / 150	
Asistente de limpieza humidClean	•	•	•	•	•
Programa de descalcificación	•	•	•	•	•
Función secado de la cavidad	•	•	•	•	•
Seguro para niños	•	•	•	•	•
Bloqueo de la puerta durante la piroclisis	•	•	•	•	•
Número de cristales en puerta	4	3	3	4	3
Temperatura exterior en puerta (3) °C	30	40	40	30	40
Autodesconexión de seguridad del horno	•	•	•	•	•
Mínima temperatura °C	30	30	30	30	30
Máxima temperatura aire caliente / hornear °C	275 / 300	230 / -	250 / 250	275 / 300	275 / 300
Mínima / Máxima temperatura vapor °C			30 / 120		
Mínima / Máxima temperatura vapor + aire caliente °C			30 / 250		
Duración precaentamiento función aire caliente / Hornear min	3,5 / 6,5	7 / 12	3,5 / 6,5	7 / 12	7 / 12
Longitud del cable de conexión cm	150	150	150	150	150
Tipo de enchufe	Schuko	Schuko	Schuko	Schuko	Schuko
Fusible mínimo para la conexión A	16	16	16	13	13
Potencia total instalada kW	3,6	3,6	3,3	2,99	2,99
Frecuencia de la red Hz	50 - 60	50 - 60	50 - 60	50 - 60	50 - 60
Tensión nominal V	220 - 240	220 - 240	220 - 240	220 - 240	220 - 240
Certificaciones	VDE - CE	VDE - CE	VDE - CE	VDE - CE	VDE - CE
Accesorios incluidos de serie	Recetario vapor añadido				
Bandeja profunda / plana	• / •	• / -	• / -	• / -	• / -
Parrilla profesional	•	•	•	•	•
Bandeja vapor grande perforada					
Bandeja vapor pequeña perforada / sin perforar			• / •		

(*) Incluido o Sí. n.a.: no aplica.

(1) Clase de eficiencia energética en un rango de A+++ (valor más eficiente) a D (valor menos eficiente).

(2) Medición según Norma Europea EN 50304 / EN 60350 (2009).

Cafetera integrable y módulo.

	Tipo	iQ700 cafetera integrable
	Modelo	CT1718L180
	Color del aparato	Cristal negro
	Sistema de apertura	Lateral izquierda
Dimensiones exteriores	Anchura del aparato mm	594
	Altura del aparato mm	455
	Profundidad del aparato mm	377
Dimensiones encastre	Anchura de montaje mm	558
	Altura de montaje mm	449
	Profundidad de montaje mm	376
Prestaciones	Home Connect	•
	Tipo de control	Display TFT Touch Pro
	Sistema de control	Electrónico
	Indicación textos e imágenes en color en el display	•
	Programación	•
	Mecanismo de molido	2 discos cerámicos
	Sistema de calentamiento	Calentador instantáneo
	Turbo vaporizador integrado en la salida de café	•
	Presión bar	19
	Sistema de preparación extraíble	•
	Capacidad del depósito de leche litros	0,7
	Capacidad del depósito de agua litros	2,4
	Tipo de depósito	Desmontable, transparente
	Indicador de nivel de agua	•
	Bebidas preprogramadas	17
Bebidas personalizables	30	
Número tazas espresso/cappuccino	1 / 2	
Recipiente para guardar café en grano g	500	
Recipiente para café molido	•	
Accesorio cuchara para café premolido	•	
Salida de café con altura ajustable cm	7 (mín) - 15 (máx)	
Tipo de iluminación	LED	
Guía rápida	•	
Modo Demo	•	
Limpieza	Sistema de limpieza automática	•
	Indicador de descalcificación	•
	Sistema antical	Programa de descalcificación
Seguridad	Recipiente para posos de café	•
	Bandeja recogegotas desmontable	•
Conexión eléctrica	Seguro de niños	•
	Longitud del cable de conexión m	1,7
	Tipo de enchufe	Schuko
	Potencia del aparato W	1.500
Certificaciones	Frecuencia Hz	50-60
	Tensión de referencia V	220-240
	Certificaciones	CE-VDE-Certificación Ucraina- Estándares australianos-Euroasiático

	Tipo	iQ700 módulo de calentamiento
	Modelo	B1710C181
	Color del aparato	Cristal negro
Dimensiones exteriores	Anchura del aparato mm	594
	Altura del aparato mm	140
	Profundidad del aparato mm	518
Dimensiones interiores	Profundidad con cajón abierto mm	962
	Anchura de la cavidad mm	547
	Altura de la cavidad mm	91
	Profundidad de la cavidad mm	410
	Volumen de la cavidad del cajón litros	20
Prestaciones	Home Connect	•
	Tipo de control	touchControl
	Piloto de funcionamiento	•
	Sistema de apertura	Push-pull sin tirador
	Raíles telescópicos	•
	Sistema de regulación de temperatura	Electrónico
	Rango de regulación de temperatura	6 niveles de 30 a 80 °C
	Acabado interior	Acero inoxidable/base cerámica
	Capacidad de carga kg	25
	Carga máxima de platos ud.	12
Funciones	Carga máxima de tazas espresso ud.	64
	Interruptor contacto puerta	•
	Mantener caliente los alimentos	•
	Cocción suave a baja temperatura	•
	Precalear tazas	•
Conexión eléctrica	Precalear platos	•
	Longitud del cable de conexión m	1,75
	Tipo de enchufe	Schuko
	Fusible mínimo para la conexión A	10
Certificaciones	Potencia total a red eléctrica kW	0,82
	Frecuencia de la red Hz	50-60
	Tensión nominal V	220-240
	Certificaciones	VDE - CE

(*) Incluido o Sí.

Microondas.

Tipo de aparato		iQ700 microondas 45 cm		iQ700 microondas 38 cm				iQ500 microondas 38 cm			iQ300 microondas 38 cm	
Modelo		CE732GXB1	BE732R1B1	BE732L1B1	BF722R1B1	BF722L1B1	BE555LMS0	BE525LMS0	BF525LMS0	BF520LMR0	BE623LMB3	
Apertura		Abatible con softClose		Izquierda	Derecha	Izquierda	Izquierda	Izquierda	Izquierda	Izquierda	Izquierda	
Color		Cristal negro		Cristal negro	Cristal negro	Cristal negro	Cristal negro/acero inoxidable	Cristal negro/acero inoxidable	Cristal negro/acero inoxidable	Cristal negro/acero inoxidable	Acero negro	
Dimensiones	Ancho	mm	594	594	594	594	594	594	594	594	595	
	Alto	mm	455	382	382	382	382	382	382	382	382	
	Fondo	mm	564	318	318	318	318	388	317	317	335	
	Fondo con la puerta abierta	mm	895									
	Anchura de la cavidad	mm	430	350	350	350	350	328	308	308	280	
	Altura de la cavidad	mm	245	230	230	230	230	208	201	201	180	
	Profundidad de la cavidad	mm	350	270	270	270	270	369	282	282	300	
	Volumen de la cavidad	litros	36	21	21	21	21	25	20	20	20	
Controles	Tipo de control	Display TFT touch		Display TFT touch	Display TFT touch	Display TFT touch	Electrónico LED	Electrónico LED	Electrónico LED	Mecánico	Electrónico LED	
	Color del display	A todo color		A todo color	A todo color	A todo color	Blanco	Blanco	Blanco		Rojo	
	Tipo de mando	Touch control		Touch control	Touch control	Touch control	slider	slider	slider	fijo	fijo	
	Nº programas automáticos cookControl	10		10	10	7	8	8	7		8	
	Programas de descongelación por peso	•		•	•	•	•	•	•		•	
	Memoria para almacenar recetas						•	•	•		•	
	Sistema de control	Electrónico		Electrónico	Electrónico	Electrónico	Electrónico	Electrónico	Electrónico	Mecánico	Electrónico	
	Nº de potencias de microondas	5		5	5	5	5	5	5	5	5	
	Programación electrónica con inicio / paro cocción	- / •		- / •	- / •	- / •	- / •	- / •	- / •	- / •	- / •	
	Programación mecánica de paro de cocción										•	
	Tiempo máximo programable min.	90		95	95	95	95	99	99	99	60	
	Funcionamiento simultáneo microondas + grill	•		•	•	•	•	•	•	•	•	
	Modo demo	•		•	•	•	•	•	•	•	•	
Equipamiento interior	Sistema de distribución de ondas sin plato giratorio	•		•	•	•						
	Plato giratorio											
	Diámetro del plato giratorio	cm					31,5	25,5	25,5	25,5	27	
	Material del plato giratorio						Cristal	Cristal	Cristal	Cristal	Cristal	
	Grill	•		•	•	•	•	•	•	•	•	
	Acabado interior	Acero inoxidable / base cerámica		Acero inoxidable / base cerámica	Acero inoxidable / base cerámica	Acero inoxidable / base cerámica	Acero inoxidable / base cerámica	Acero inoxidable	Acero inoxidable	Acero inoxidable	Acero inoxidable	Lacado
	Tipo de iluminación	LED		LED	LED	LED	LED	LED	LED	LED	Convencional	LED
Nº de lámparas / Potencia	ud/W	1 / 1	1 / 1	1 / 1	1 / 1	1 / 1	1 / 3	1 / 3	1 / 3	1 / 3	1 / 1	
Limpieza	Asistente de limpieza humidClean	•		•	•	•	•	•	•	•	•	
	Programa de descalcificación											
Seguridad	Possibilidad de bloqueo de la electrónica (seguro de niños)										•	
	Máxima potencia de microondas	W	1.000	900	900	900	900	800	800	800	800	
Potencias	Potencia del grill	W	1.900	1.300	1.300	1.300	1.200	1.000			1.000	
	Longitud del cable de conexión	cm	150	175	175	175	175	130	130	130	130	
Conexión eléctrica	Tipo de enchufe	Schuko		Schuko	Schuko	Schuko	Schuko	Schuko	Schuko	Schuko	Schuko	
	Fusible mínimo para la conexión	A	16	10	10	10	10	10	10	10	10	
	Potencia total instalada	kW	3,1	1,99	1,99	1,22	1,22	1,45	1,27	1,27	1,27	
	Frecuencia de la red	Hz	50	50 - 60	50 - 60	50 - 60	50 - 60	50	50	50	50	
	Tensión nominal	V	220 - 240	220 - 240	220 - 240	220 - 240	220 - 240	220 - 230	220 - 230	220 - 230	220 - 230	
Certificaciones	Certificaciones	VDE - CE		VDE - CE	VDE - CE	VDE - CE	CE	CE	CE	CE	CE	
	Parrilla circular elevada grill	•		•	•	•	•	•	•	•	•	
	Parrilla elevada grill	•		•	•	•						
	Bandeja de cristal	•		•	•							
Accesorios incluidos de serie	Bandeja perforada para cocción al vapor	•		•	•	•	•	•	•	•	•	
	Integrable	•		•	•	•	•	•	•	•	•	
	Altura	cm	45	38	38	38	38	38	38	38	38	
	Anchura	cm	60	60	60	60	60	60	60	60	60	
	Marco para integración	No necesita		No necesita	No necesita	No necesita	No necesita	No necesita	No necesita	No necesita	No necesita	Incluido
Instalación en columna / mueble alto	• / -		• / •	• / •	• / •	• / •	• / •	• / •	• / •	• / •		

(•) Incluido o Sí.

Placas con extractor integrado.

Modelo	iQ700 placa flexInducción con extractor integrado		iQ500 placa combiInducción con extractor integrado		
	EX875LX67E	EX851HJ26E	ED851HQ26E	ED751HQ26E	ED631HQ26E
Ficha de producto según Reglamento (UE) n° 65/2014*	Consumo de energía anual kWh	61,8	61,8	61,8	61,8
	Clase de eficiencia energética ⁽¹⁾	B	B	B	B
	Eficiencia fluidodinámica %	28,1	28,1	28,1	28,1
	Clase de eficiencia fluidodinámica	A	A	A	A
	Eficiencia de iluminación lx/W				
	Clase de eficiencia de iluminación				
	Eficiencia de filtrado de grasa %	94	94	94	94
	Clase de eficiencia de filtrado de grasa	B	B	B	B
	Flujo de aire (mín/máx) en potencia normal m³/h	154/500	154/500	154/500	154/500
	Flujo de aire máximo m³/h	622	622	622	622
Potencia sonora (mín/máx) nivel normal dB (A) re 1 pW	42/69	42/69	42/69	42/69	
Potencia sonora máxima dB (A) re 1 pW	74	74	74	74	
Consumo de electricidad desactivado W					
Consumo de electricidad en modo espera W	0,3	0,25	0,25	0,19	
Información adicional según Reglamento (UE) n° 66/2014	Factor de incremento temporal	1	1	1	1
	Índice de eficiencia energética	57	57	57	57
	Flujo de aire medido en el punto de máxima eficiencia m³/h	365,8	365,8	365,8	365,8
	Presión de aire en el punto de máxima eficiencia Pa	468	468	468	468
Potencia eléctrica de entrada en el punto de máxima eficiencia W	169,3	169,3	169,3	169,3	
Diseño	Terminación	topClass	Biselado	Biselado	Bisel delantero
	Material perfiles	Aluminio			
	Anchura cm	80	80	80	70
Encastre	Color	Negro	Negro	Negro	Negro
	Tipo de sistema de anclaje	Guías laterales	Muelles	Muelles	Muelles
	Ancho del hueco (escotadura) mm	750	750	750	560
	Fondo del hueco (escotadura) mm	490	490	490	490
	Espesor mínimo de la encimera mm	16	16	16	16
	Ancho mm	812	802	802	710
	Fondo mm	520	522	522	522
	Alto del aparato sobre encimera mm	6	6	6	6
	Alto del aparato bajo la encimera mm	223	223	223	223
	Instalación en recirculación / salida de aire*	•/Accesorio HZ9VEDUO	•/Accesorio HZ9VEDUO	•/Accesorio HZ9VEDUO	•/Accesorio HZ9VEDUO
Prestaciones	Tipo de control	lightSlider	touchSlider Plus	touchSlider Plus	touchSlider Plus
	Home Connect	•	•	•	•
	Niveles de potencia de la placa/extractor	17/17+2	17/9+2	17/9+2	17/9+2
	Preparado para cookingSensor	• (necesario accesorio HZ39050)			
	frýingSensor: control de temperatura del aceite	5 niveles	11 niveles	11 niveles	11 niveles
	Función combi	•	•	•	•
	Mis favoritos	•	•	•	•
	Programación/Avisador de tiempo para cada zona	• / •	• / HC	• / HC	• / HC
	Función cronómetro	•	•	•	•
	Función limpieza: bloqueo temporal del control	•	•	•	•
	Función pausa	•	•	•	•
	Función memoria de ajustes seleccionados	•	•	•	•
	Función quickStart: detección automática de zona	•	•	•	•
	Función Silencio: 3 modos de indicadores acústicos	•	•	•	•
	Función powerMove	3 niveles			
	Función flexMotion	•			
	Función Mantener caliente	•	Vía Home Connect	Vía Home Connect	Vía Home Connect
	Función Comprobar recipiente	•	•	•	•
	Indicador de energía consumida	•	•	•	•
	Potencia total de la placa limitable por el usuario	•	•	•	•
Seguridad para niños automática o manual	•	•	•	•	
Indicador de calor residual en 2 niveles	•	•	•	•	
Autodesconexión de seguridad de la placa	•	•	•	•	
Modo Demo	•	•	•	•	
Motor iQdrive™ con 10 años de garantía	•	•	•	•	
Funcionamiento a intervalos	•	•	•	•	
Sensor automático de calidad del aire	•	•	•	•	
Control automático de la campana cookConnect	•	•	•	•	
Desconexión automática temporizada	•	•	•	•	
Reposición automática del escalón intensivo	•	•	•	•	
Indicador electrónico de saturación de filtro antiqrasa/carbón activo	- / •	- / •	- / •	- / •	
Tipo de filtros	Aluminio multicapa	Aluminio multicapa	Aluminio multicapa	Aluminio multicapa	
Filtros lavables en lavavajillas	•	•	•	•	
Delante derecha	Dimensiones mm	240x400	230x400	210x190	210x190
	Potencia kW	3,3	2,2	2,5	2,5
	Boost kW	3,7	3,7	3,7	3,7
Detrás derecha	Dimensiones mm			210x190	210x190
	Potencia kW			2,5	2,5
	Boost kW			3,7	3,7
Delante izquierda	Dimensiones mm	240x400	280	210x190	210x190
	Potencia kW	3,3	2,6	2,5	2,5
	Boost kW	3,7	3,7	3,7	3,7
Detrás izquierda	Dimensiones mm			210x190	210x190
	Potencia kW			2,5	2,5
	Boost kW			3,7	3,7
Extracción	Con salida de aire al exterior (según UNE/EN 61591)				
	En potencia mín. normal m³/h	154	154	154	154
	En potencia máx. normal m³/h	500	500	500	500
	En potencia intensiva m³/h	622	622	622	622
	En recirculación, potencia máxima m³/h	595	595	595	595
Potencia sonora	Con salida de aire al exterior (según UNE/EN 61591)				
	En potencia mín. normal dB (A) re 1 pW	42	42	42	42
	En potencia máx. normal dB (A) re 1 pW	69	69	69	69
	En potencia intensiva dB (A) re 1 pW	74	74	74	74
	En recirculación, potencia máxima dB (A) re 1 pW	72	72	72	72
Conexión eléctrica	Tensión nominal V	220-240	220-240	220-240	220-240
	Frecuencia de red Hz	50-60	50-60	50-60	50-60
	Potencia nominal kW	7,4	7,4	7,4	7,4
	Consumo en stand by en modo apagado W/h	0,5	0,3	0,3	0,3
	Consumo en stand by conectado a la red W/h	2	2	2	2
	Longitud del cable de conexión cm	110	110	110	110
	Cable conectado a la caja de conexiones	•	•	•	•
Possibilidad de conexión trifásica	•	•	•	•	

(*) Incluido o Sí.
 (1) Clase de eficiencia energética en un rango de A+++ (valor más eficiente) a D (valor menos eficiente).
 *Reglamento delegado (UE) n° 65/2014 de la Comisión de 1 de octubre de 2010 por el que se complementa la Directiva 2010/30/UE del Parlamento Europeo y del Consejo en lo relativo al etiquetado energético de los hornos y campanas extractoras de uso doméstico.

Placas de inducción.

Modelo	iQ700 placas flexInducción										iQ500 combiInducción	iQ300 inducción			iQ100 inducción		
	EX975KXW1E	EX975LVV1E	EX275HXC1E	EX875KYW1E	EX875LEC1E	EX775LYE4E	EX675JYW1E	EX675LYC1E	EX675LJC1E	ED651HSC1E	EH775LDC1E	EH631HDC1E	EH631BDB6E	EH677HCC1E	EH631HCC1E	EH631BJB6E	
Diseño	Terminación	topClass	topClass	topClass	topClass	topClass	topClass	topClass	topClass	topClass	Biselada	Aluminio	Bisel delantero	Bisel delantero	Aluminio	Bisel delantero	
	Material perfiles	Aluminio	Aluminio	Aluminio	Aluminio	Aluminio	Aluminio	Aluminio	Aluminio	Aluminio	Aluminio	Aluminio	Aluminio	Aluminio	Aluminio	Aluminio	
	Anchura	90	90	90	80	80	70	60	60	60	60	70	60	60	60	60	
	Color	Negro	Negro	Negro	Negro	Negro	Negro	Negro	Negro	Negro	Negro	Negro	Negro	Negro	Negro	Negro	Negro
Encastre	Tipo de sistema de anclaje	Guías laterales	Guías laterales	Muelles de sujeción	Guías laterales	Guías laterales	Guías laterales	Guías laterales	Guías laterales	Guías laterales	Muelles de sujeción	Guías laterales	Muelles de sujeción	Muelles de sujeción	Guías laterales	Muelles de sujeción	
	Ancho del hueco (escotadura)	880	880	880	780/750	780/750	560	560	560	560	560	560	560	560	560	560	
	Fondo del hueco (escotadura)	490	490	330	490	490	490	490	490	490	490	490	490	490	490	490	
	Espesor mínimo de la encimera	16	16	16	16	16	16	16	16	16	16	16	16	16	16	16	
	Distancia mínima entre superficie de balda y parte superior delantera horno	30	30	30	30	30	30	30	30	30	30	30	30	30	30	30	
	Alto del hueco (escotadura)	912	912	912	812	812	710	602	602	602	592	710	592	592	592	592	
Dimensiones aparato	Fondo	520	520	350	520	520	520	520	520	520	522	520	522	522	520	522	
	Alto del aparato sobre encimera	6	6	6	6	6	6	6	6	6	6	6	6	6	6	6	
	Alto del aparato bajo la encimera	51	51	51	51	51	51	51	51	51	51	51	51	51	51	51	
Prestaciones	Tipo de control	TFT touchPlus	lightSlider	touchSlider Plus	TFT touchPlus	lightSlider	lightSlider	TFT touchPlus	lightSlider	lightSlider	touchSlider Plus	lightSlider	touchSlider Plus	easyTouch	touchSlider Plus	touchSlider Plus	
	Home Connect	•	•	•	•	•	•	•	•	•	•	•	•	•	•	•	
	Control placa-campana	•	•	•	•	•	•	•	•	•	•	•	•	•	•	•	
	Niveles de potencia	17	17	17	17	17	17	17	17	17	17	17	17	17	17	17	
	Preparado para cookingSensor	• (necesario accesorio HZ39050)			• (necesario accesorio HZ39050)		• (necesario accesorio HZ39050)	• (necesario accesorio HZ39050)									
	fryingSensor: control de temperatura del aceite	5 niveles	5 niveles	11 niveles	5 niveles	5 niveles	5 niveles	5 niveles	5 niveles	5 niveles	11 niveles	5 niveles	11 niveles	11 niveles	11 niveles	11 niveles	
	Función combi										•						
	Mis favoritos										•						
	Programación/Avisador de tiempo para cada zona	• / •	• / •	• / HC	• / •	• / •	• / •	• / •	• / •	• / •	• / HC	• / •	• / HC	• / •	• / HC	• / HC	• / •
	Función cronómetro	•	•	•	•	•	•	•	•	•	•	•	•	•	•	•	•
	Función limpieza: bloqueo temporal del control	•	•	•	•	•	•	•	•	•	•	•	•	•	•	•	•
	Función pausa			•							•				•		•
	Función memoria de ajustes seleccionados	•	•	•	•	•	•	•	•	•	•	•	•	•	•	•	•
	Función quickStart: detección automática de zona	•	•	•	•	•	•	•	•	•	•	•	•	•	•	•	•
	Función Silencio: 3 modos de indicadores acústicos	•	•	•	•	•	•	•	•	•	•	•	•	•	•	•	•
	Función powerMove	•	•	•	•	•	•	•	•	•	•	•	•	•	•	•	•
	Función flexMotion	•	•	•	•	•	•	•	•	•	•	•	•	•	•	•	•
	Función Mantener caliente	•	•	Vía Home Connect	•	•	•	•	•	•	•	Vía Home Connect	•	Vía Home Connect	•	Vía Home Connect	Vía Home Connect
	Función Comprobar recipiente	•	•	•	•	•	•	•	•	•	•	•	•	•	•	•	•
	Indicador de energía consumida	•	•	•	•	•	•	•	•	•	•	•	•	•	•	•	•
Potencia total de la placa limitable por el usuario	•	•	•	•	•	•	•	•	•	•	•	•	•	•	•	•	
Seguridad para niños automática o manual	•	•	•	•	•	•	•	•	•	•	•	•	•	•	•	•	
Indicador de calor residual en 2 niveles	•	•	•	•	•	•	•	•	•	•	•	•	•	•	•	•	
Autodesconexión de seguridad de la placa	•	•	•	•	•	•	•	•	•	•	•	•	•	•	•	•	
Modo Demo	•	•	•	•	•	•	•	•	•	•	•	•	•	•	•	•	
Zonas de cocción	Zonas de inducción con función Boost	3	3	2	2	3	2	2	2	2	3	3	2	3	3	3	
	Zonas de inducción con función shortBoost	3	3	Vía Home Connect	2	3	2	2	2	2	Vía Home Connect	3	Vía Home Connect	Vía Home Connect	Vía Home Connect	Vía Home Connect	
	Inductores auxiliares				2		1	1	1								
Centro	Dimensiones	240x300	320/260/210														
	Potencia	2,6	3,3/2,6/2,2														
	Boost	3,7	3,7														
Delante derecha	Dimensiones	240x400	230x400	400x210	230x400 (más auxiliar)	145	230x380 (más auxiliar)	230x380 (más auxiliar)	225x380 (más auxiliar)	210x380	180	210	210	210	210	210	
	Potencia	3,3	3,3	3,3	3,3	1,4	3,3	3,3	3,3	3,3	2	2,2	2,2	2,2	2,5	2,2	
	Boost	3,7	3,7	3,7	3,7	2,2	3,7	3,7	3,7	3,7	3,1	3,7	3,7	3,7	3,7	3,7	
Detrás derecha	Dimensiones					280					145	145	145	145	145	145	
	Potencia					2,6					1,6	1,4	1,6	1,4	1,6	1,4	
	Boost					3,7					2,2	2,2	2,2	2,2	2,2	2,2	
Delante izquierda	Dimensiones	240x400	230x400	400x210	230x400 (más auxiliar)	240x400	230x380 (más auxiliar)	230x380 (más auxiliar)	225x380 (más auxiliar)	280	210x380	320/260/210	320/260/210	320/260/210	280	280	
	Potencia	3,3	3,3	3,3	3,3	3,3	3,3	3,3	3,3	2,6	3,6	3,3/2,6/2,2	3,3/2,6/2,2	3,3/2,6/2,2	3	3	
	Boost	3,7	3,7	3,7	3,7	3,7	3,7	3,7	3,7	3,7	3,7	5,5/4,4/3,7	3,7/3,7/3,7	5,5/4,4/3,7	3,7	3,7	
Detrás izquierda	Dimensiones																
	Potencia																
	Boost																
Conexión eléctrica	Tensión nominal	V	220-240	220-240	220-240	220-240	220-240	220-240	220-240	220-240	220-240	220-240	220-240	220-240	220-240	220-240	
	Frecuencia de red	Hz	50-60	50-60	50-60	50-60	50-60	50-60	50-60	50-60	50-60	50-60	50-60	50-60	50-60	50-60	
	Potencia nominal	kW	11,1	11,1	7,4	7,4	7,4	7,4	7,4	7,4	6,9	7,4	7,4	7,4	7,4	7,4	
	Consumo en stand by en modo apagado	W/h	0,5	0,5	0,5	0,5	0,5	0,5	0,5	0,5	0,5	0,5	0,5	0,5	0,5	0,5	
	Consumo en stand by conectado a la red	W/h	2	2	2	2	2	2	2	2	2	2	2	2	2	2	
	Longitud del cable de conexión	cm	110	110	110	110	110	110	110	110	110	100	110	110	100	100	
	Cable conectado a la caja de conexiones																
Possibilidad de conexión trifásica		•	•	•	•	•	•	•	•	•	•	•	•	•	•		

(*) Incluido o Sí.

Hornos

Compactos y microondas

Placas

Extracción

Lavado y secado

Lavavajillas

Frío y congelación

Información técnica

Placas Dominó.

Modelo		iQ700 placas dominó			iQ100 placa dominó
		EX375FXB1E	ER3A6AB70	ER3A6BB70	EH375FBB1E
Tipo	Tipo de placa	flexInducción	Wok de Gas	Gas	Inducción
Diseño	Terminación	topClass	topClass	topClass	topClass
	Material perfiles	Aluminio	Aluminio	Aluminio	Aluminio
	Material de la superficie	Cristal vitrocerámico	Cristal vitrocerámico	Cristal vitrocerámico	Cristal vitrocerámico
Encastre	Anchura cm	30	30	30	30
	Tipo de sistema de anclaje	Anclaje dominó	Anclaje dominó	Anclaje dominó	Anclaje dominó
	Ancho del hueco (escotadura) mm	270	270	270	270
	Fondo del hueco (escotadura) mm	490	490	490	490
	Espesor mínimo de la encimera mm	16	30	30	16
	Distancia mínima entre superficie de balda y parte superior delantera horno mm	30			30
Dimensiones aparato	Ancho mm	302	302	302	302
	Fondo mm	520	520	520	520
	Alto del aparato sobre encimera mm	6	62	62	6
	Alto del aparato bajo la encimera mm	51	45	45	51
	Fondo del aparato con acometida de gas		62	62	
Prestaciones	Tipo de control	touchSlider	stepFlame	stepFlame	touchSlider
	Niveles de potencia/Rango de temperatura	17	9	9	17
	Programación de desconexión	•			•
	Función cronómetro	•			•
	gasStop		•	•	
	Material de la parrilla		Hierro fundido	Hierro fundido	
	Tipo de parrilla		Sencilla	Continua	
	Parrilla lavable en el lavavajillas		•	•	
	3 modos de indicadores acústicos: activados, confirmación y desactivados	•			•
	Indicador de calor residual		2 niveles	2 niveles	2 niveles
	Autodesconexión de seguridad de la placa	•			•
	Tapa de cristal vitrocerámico				
	Función limpieza: bloqueo temporal del control	•			•
	Función memoria de ajustes seleccionados	•			•
	Función quickStart: detección automática de zona	•			•
	Función powerMove	•			•
	Indicador de energía consumida	•			•
Anillo Wok		•			
Wok dual con regulación dual de la llama		•			
Zonas de cocción	Zonas de inducción	1			2
	Zonas de gas		1	2	
Delante centro	Diámetro zona mm				210
	Boost kW				3,7
	Potencia kW		0,3-6	0,4-1,9	2,2
Detrás centro	Diámetro recipientes cm		22-30	14-22	
	Diámetro zona mm	210x400			145
	Boost kW	3,7			2,2
Conexión de gas	Potencia kW	3,3		0,6-2,8	1,4
	Diámetro recipientes cm			20-26	
	Potencia acometida de gas kW		6	4,7	
Conexión eléctrica	Gas inyectores serie		Gas natural	Gas natural	
	Juego de inyectores		Butano/Propano	Butano/Propano	
	Tensión nominal V	220-240	220-240	220-240	220-240
Certificados	Frecuencia de red Hz	50-60	50-60	50-60	50-60
	Potencia nominal kW	3,7	0,002	0,002	3,7
	Longitud del cable de conexión cm	110	100	100	110

(•) Incluido o Sí.

Placas de gas.

Modelo		iQ700 placas de gas		iQ500 placas de gas	
		ER9A6SB70	EP7A6QB90	EP6A6CB20	
Diseño	Material de la superficie	Cristal vitrocerámico negro	Cristal templado negro	Cristal templado negro	
	Anchura cm	90	75	60	
Encastre	Tipo de sistema de anclaje	Muelles	Muelles	Muelles	
	Ancho del hueco (escotadura) mm	850	560	560	
	Fondo del hueco (escotadura) mm	490	490	490	
	Espesor mínimo de la encimera mm	30	30	30	
	Posibilidad de instalación enrasada		•	•	
Dimensiones aparato	Ancho mm	912	752	590	
	Fondo mm	520	520	520	
	Alto del aparato sobre encimera mm	61	58	58	
	Alto del aparato bajo la encimera mm	45	45	45	
	Fondo del aparato con acometida de gas mm	61	56	56	
	Tecnología stepFlame	•	•	•	
Prestaciones	Encendido eléctrico integrado en el mando	•	•	•	
	Seguridad gasStop	•	•	•	
	Wok	•	•	•	
	Regulación dual de llama en wok	•			
	Indicador de calor residual	•			
	Material parrillas	Hierro fundido	Hierro fundido	Hierro fundido	
	Parrillas lavables en el lavavajillas	•			
	Número de parrillas continuas	2			
	Número de parrillas sencillas	1	5	3	
	Zonas de cocción	Número de quemadores	5	5	3
Delante derecha	Potencia kW	0,4-1,9	0,35-1,75	0,33-1	
	Diámetro recipientes cm	14-22	14-22	12-16	
Detrás derecha	Potencia kW	0,6-2,8	0,5-3	0,5-3	
	Diámetro recipientes cm	20-26	20-26	20-26	
Delante centro	Potencia kW	0,4-1,9	1,55-4		
	Diámetro recipientes cm	14-22	22-30		
Detrás centro	Potencia kW	0,3-1,1			
	Diámetro recipientes cm	12-16			
Delante izquierda	Potencia kW	0,3-6	0,33-1	1,55-4	
	Diámetro recipientes cm	22-30	12-16	22-30	
Detrás izquierda	Potencia kW		0,35-1,75		
	Diámetro recipientes cm		14-22		
Conexión de gas	Potencia acometida de gas kW	13,7	11,5	8	
	Gas inyectores serie	Gas natural	Gas natural	Gas natural	
	Juego de inyectores	Butano/Propano	Butano/Propano	Butano/Propano	
Conexión eléctrica	Tensión nominal V	220-240	220-240	220-240	
	Frecuencia de red Hz	50-60	50-60	50-60	
	Potencia nominal kW	2	1,1	1,1	
Certificados	Longitud del cable de conexión cm	150	100	100	
	Número de homologación	PIN0099CR933	PIN0099CR934	PIN0099CR934	

Placas vitrocerámicas.

Modelo		iQ300 placas vitrocerámicas		iQ100 placas vitrocerámicas	
		ET631FKP8E	ET61RBKB8E	ET63RBEA8E	
Diseño	Terminación	Bisel delantero	Terminación cristal	Bisel delantero	
	Anchura cm	60	60	60	
Encastre	Tipo de sistema de anclaje	Muelles	Muelles	Muelles	
	Ancho del hueco (escotadura) mm	560	560	560	
	Fondo del hueco (escotadura) mm	490	490	490	
	Espesor mínimo de la encimera mm	16	16	16	
	Distancia mínima entre superficie de balda y parte superior delantera horno mm	20	20	20	
Dimensiones aparato	Ancho mm	592	592	592	
	Fondo mm	522	522	522	
	Alto del aparato sobre encimera mm	6	6	6	
	Alto del aparato bajo la encimera mm	45	45	45	
Prestaciones	Tipo de control	touchSlider	easyTouch	easyTouch	
	Niveles de potencia	17	17	17	
	Programación para cada zona	•	•	•	
	Función limpieza: bloqueo temporal del control	•	•	•	
	Función memoria de ajustes seleccionados	•	•	•	
	Función Silencio: 3 modos de indicadores acústicos	•	•	•	
	Indicador de energía consumida	•	•	•	
	Seguridad para niños automática o manual	•	•	•	
	Indicador de calor residual en 2 niveles	•	•	•	
	Autodesconexión de seguridad de la placa	•	•	•	
Zonas de cocción	Zonas vitrocerámicas	3	3	4	
	Zonas vitrocerámicas con función Boost	2			
Delante derecha	Diámetro mm	180/120	180	210	
	Potencia kW	2,0/1,0	2	2,2	
	Boost kW	2,3			
Detrás derecha	Diámetro mm	145	145	145	
	Potencia kW	1,2	1,2	1,2	
	Boost kW				
Delante izquierda	Diámetro mm	275/210	275/210	145	
	Potencia kW	2,7/2,1	2,7/2,0	1,2	
	Boost kW	3,4			
Detrás izquierda	Diámetro mm			180	
	Potencia kW			2	
	Boost kW				
Conexión eléctrica	Tensión nominal V	220-240	220-240	220-240	
	Frecuencia de red Hz	50-60	50-60	50-60	
	Potencia nominal kW	5,75	5,7	6,6	
	Longitud del cable de conexión cm	100	100	100	
	Cable conectado a la caja de conexiones				
Posibilidad de conexión trifásica	•	•	•		

(•) Incluido o Sí.

Extracción.

	iQ700 extractor de encimera	iQ500 extractor de techo	iQ500 extractores de techo slim		iQ500 isla
	LD98WMM60	LR97CBS20	LR26CBS20	LR96CBS20	LF97BCP50
Modelo					
Consumo de energía anual	37,8 kWh	34,7	34,7	35,1	31,7
Clase de eficiencia energética ⁽¹⁾	A	A	B	B	A
Eficiencia fluidodinámica	%	33,6	33,6	33,6	32,6
Clase de eficiencia fluidodinámica	A	A	A	A	A
Eficiencia de iluminación	lx/W	54,6	55	55,4	55
Clase de eficiencia de iluminación	A	A	A	A	A
Eficiencia de filtrado de grasa	%	82,8	60,9	60,9	89,4
Clase de eficiencia de filtrado de grasa	E	F	F	F	B
Flujo de aire (min./máx.) en potencia normal	m³/h	229/519	265,6/458,6	265,6/458,6	252,8/434,1
Flujo de aire máximo	m³/h	833	798,5	735	734,9
Potencia sonora (min./máx.) nivel normal	dB(A) re 1 pW	41/62	41/56	41/56	45/54
Potencia sonora máxima	dB(A) re 1 pW	71	68	72	65
Consumo de electricidad desactivado	W	0	0	0	0
Consumo de electricidad en modo espera	W	0,4	0,48	0,48	0,22
Factor de incremento temporal		0,9	0,8	0,8	0,8
Índice de eficiencia energética		48,1	49,2	49	48,4
Flujo de aire medido en el punto de máxima eficiencia	m³/h	343,5	331	331	343,2
Presión de aire en el punto de máxima eficiencia	Pa	370	325	325	311
Potencia eléctrica de entrada en el punto de máxima eficiencia	W	112,2	88,9	88,9	90,9
Potencia nominal del sistema de iluminación	W		13,3	12,2	7,4
Iluminancia media sistema de iluminación en superficie cocción	lux		726	772	409
Altura en evacuación de aire al exterior	mm		300	189	744-924
Altura en recirculación	mm		300	189	744-1.044
Ancho	mm	912	900	1.200	900
Fondo	mm	140	500	500	600
Peso	kg	41,18	22,82	26,9	22,83
Altura	mm	703	299	189	189
Anchura	mm	854	888	1.186	888
Fondo	mm	123	487	485	485
Diámetro de salida	mm	150	150	150	150
Distancia mínima a una placa de cocción eléctrica	mm		650	650	550
Distancia mínima a una placa de cocción gas	mm		650	650	650
Instalación con salida de aire al exterior/recirculación		•/•	•/•	•/•	•/•
Sistema de fácil instalación		•	•	•	•
Motor iQdrive™					
Tipo de control	Touch control con display	Electrónico con mando a distancia	Electrónico con mando a distancia	Electrónico con mando a distancia	touchControl con display
Home Connect	•	•	•	•	•
Desconexión automática temporizada	•	•	•	•	•
Indicador electrónico saturación de filtro antigrasa	•	•	•	•	•
Indicador electrónico saturación de filtro carbón activo	•	•	•	•	•
Sensor automático de calidad del aire	•	•	•	•	•
Control placa-campana	•	•	•	•	•
Funcionamiento a intervalos	•	Vía Home Connect	Vía Home Connect	Vía Home Connect	•
Reposición automática del escalón intensivo	•	•	•	•	•
Tipo de filtro	Aspiración perimetral	Aspiración perimetral	Aspiración perimetral	Aspiración perimetral	Aluminio multicapa
Número de filtros antigrasa	2	2	2	2	3
Interior blindado	•	•	•	•	•
Válvula antirretorno	•	•	•	•	•
Niveles de extracción	5	5	5	5	5
Salida de aire al exterior (según norma UNE/EN 61591)					
en nivel 1	m³/h	229	265	245	305
en nivel 2	m³/h	389	335	341	350
en nivel 3	m³/h	519	458	432	443
en intensivo mín.	m³/h	656	594	574	537
en intensivo máx.	m³/h	833	798	735	726
Recirculación					
en nivel máximo	m³/h	620	565	574	390
en nivel máximo (alta eficiencia)	m³/h				442
Sistema de insonorización especial					•
Salida de aire al exterior (según norma UNE/EN 60704-3)					
en nivel 1	dB(A) re 1 pW	41	41	47	45
en nivel 2	dB(A) re 1 pW	56	47	55	48
en nivel 3	dB(A) re 1 pW	62	56	61	54
en intensivo mín.	dB(A) re 1 pW	67	62	68	59
en intensivo máx.	dB(A) re 1 pW	71	68	72	65
Recirculación					
en nivel máximo	dB(A) re 1 pW	71	69	74	74
en nivel máximo (alta eficiencia)	dB(A) re 1 pW				70
Iluminación					
Clase de lámparas	Sin iluminación	LED de alta eficiencia integrado en panel	LED de alta eficiencia	LED de alta eficiencia	LED de alta eficiencia
Iluminación regulable en intensidad		•	•	•	•
Encendido y apagado gradual de la luz		•	•	•	•
Nº de lámparas		4	4	4	4
Potencia total de iluminación	W	12,7	12	12	7
Temperatura de color predefinida	Kelvin	3.500	3.500	3.500	3.500
Potencia total de acometida	W	300	160	234	146
Tensión nominal	V	220 - 240	220 - 240	220 - 240	220 - 240
Fusible mínimo	A	10	10	10	10
Frecuencia de la red	Hz	50/60	50/60	50/60	50/60
Longitud del cable de conexión	cm	130	130	130	130
Clavija Schuko		•	•	•	•
Accesorios					
Kit de recirculación de larga duración	LZ21WWJ12	LZ20/CD20 (color blanco), LZ20/CD50 (color inox)			LZ22FXD51
Kit de recirculación de alta eficiencia antipolen	LZ21WWI17	LZ21JCC26 (color blanco), LZ21JCC56 (color inox)			LZ22CXC56
Kit de recirculación de alta eficiencia			LZ21JXC21	LZ21JXC21	
Kit de recirculación estándar					LZ22CBI14
Kit de montaje motor disociado	LZ21WMM11				
Conducto telescópico isla 1,1 m + anclaje					LZ12285 + LZ12510
Altura máxima con rejilla oculta mm					1.444
Altura máxima con rejilla sin ocultar mm					1.564
Conducto telescópico pared 1,6 m + anclaje					LZ12385 + LZ12530
Altura máxima con rejilla oculta mm					1.944
Altura máxima con rejilla sin ocultar mm					2.064
Anclaje a forjado 290-500 mm					LZ12510
Anclaje a forjado 580-1.000 mm					LZ12530
Certificaciones	Certificaciones	CE/VE	CE/VE	CE/VE	CE / VDE

(*) Incluido o Sí.
 (1) Clase de eficiencia energética dentro del rango A+++ (más eficiente) a D (menos eficiente).
 (*) Consultar catálogo para accesorios de tubos de PVC.
 (***) Recirculación no compatible con placas de gas.

	iQ700 inclinada	iQ500 inclinada	iQ300 inclinada
	LC91KLT60	LCB1KAN60	LCB7KFN60
Modelo			
Consumo de energía anual	35,5 kWh	31,7	31,7
Clase de eficiencia energética ⁽¹⁾	A+	A+	A+
Eficiencia fluidodinámica	%	39,7	37,1
Clase de eficiencia fluidodinámica	A	A	A
Eficiencia de iluminación	lx/W	58,6	69,7
Clase de eficiencia de iluminación	A	A	A
Eficiencia de filtrado de grasa	%	81,4	75,8
Clase de eficiencia de filtrado de grasa	C	C	C
Flujo de aire (min./máx.) en potencia normal	m³/h	228/441	223/431
Flujo de aire máximo	m³/h	1.007	768
Potencia sonora (min./máx.) nivel normal	dB(A) re 1 pW	35 / 51	39/56
Potencia sonora máxima	dB(A) re 1 pW	70	68
Consumo de electricidad desactivado	W	0	0
Consumo de electricidad en modo espera	W	0,3	0,3
Factor de incremento temporal		0,6	0,7
Índice de eficiencia energética		37,5	37,3
Flujo de aire medido en el punto de máxima eficiencia	m³/h	494,2	403,4
Presión de aire en el punto de máxima eficiencia	Pa	442	362
Potencia eléctrica de entrada en el punto de máxima eficiencia	W	154,5	101,4
Potencia nominal del sistema de iluminación	W	7,2	7,1
Iluminancia media sistema de iluminación en superficie cocción	lux	422	502
Altura con rejilla oculta	mm	855-1098	883-1126
Altura sin rejilla oculta	mm	892-1185	883-1213
Ancho	mm	890	790
Fondo	mm	477	433
Diámetro de salida	mm	150	150
Distancia mínima a una placa de cocción eléctrica	mm(*)	450	450
Distancia mínima a una placa de cocción gas	mm(*)	650	650
Instalación con salida de aire al exterior/recirculación		•/•	•/•
Sistema de fácil instalación		•	•
Motor iQdrive™			
Tipo de control	touchControl con display	touchControl	touchControl
Home Connect	•	•	•
Posición boost de apertura del frontal	•	•	•
Cierre amortiguado cristal frontal	•	•	•
Desconexión automática temporizada	10	10 (Vía Home Connect)	10 (Vía Home Connect)
Indicador electrónico saturación de filtro antigrasa	•	Vía Home Connect	Vía Home Connect
Indicador electrónico saturación de filtro carbón activo	•	Vía Home Connect	Vía Home Connect
Sensor automático de calidad del aire	•	•	•
Control automático cookConnect	•	•	•
Control placa-campana	•	•	•
Funcionamiento a intervalos	•	Vía Home Connect	Vía Home Connect
Reposición automática del escalón intensivo	6	6	6
Mis favoritos	•	•	•
Optimización de rendimiento (ruido o potencia)	Vía Home Connect	Vía Home Connect	Vía Home Connect
Tipo de filtro	Aluminio multicapa, marco acero	Aluminio multicapa, marco acero	Aluminio multicapa
Número de filtros antigrasa	3	3	2
Interior blindado	•	•	•
Válvula antirretorno	•	•	•
Niveles de extracción	5	4	4
Salida de aire al exterior (según norma UNE/EN 61591)			
en nivel 1	m³/h	228	233
en nivel 2	m³/h	325	319
en nivel 3	m³/h	441	431
en intensivo mín.	m³/h	753	768
en intensivo máx.	m³/h	1.007	768
Recirculación			
en nivel máximo (alta eficiencia, con conducto)	m³/h	944	886
en nivel máximo (alta eficiencia, sin conducto)	m³/h	964	896
Sistema de insonorización especial			
Salida de aire al exterior (según norma UNE/EN 60704-3)			
en nivel 1	dB(A) re 1 pW	35	39
en nivel 2	dB(A) re 1 pW	43	48
en nivel 3	dB(A) re 1 pW	51	56
en intensivo mín.	dB(A) re 1 pW	65	68
en intensivo máx.	dB(A) re 1 pW	70	68
Recirculación			
en nivel máximo (alta eficiencia, con conducto)	dB (A) re 1 pW	78	76
en nivel máximo (alta eficiencia, sin conducto)	dB (A) re 1 pW	76	74
Iluminación			
Clase de lámparas	LED de alta eficiencia	LED de alta eficiencia	LED de alta eficiencia
Iluminación regulable en intensidad	•	•	•
emotionLight	•	•	•
Encendido y apagado gradual de la luz	•	•	•
Nº de lámparas	2	2	2
Potencia total de iluminación	W	7,2	7,1
Temperatura de color predefinida	Kelvin	3.500	3.500
Ajuste temperatura de color	Vía HC	Vía HC	Vía HC
Potencia total de acometida	W	250	140
Tensión nominal	V	220 - 240	220 - 240
Fusible mínimo	A	10	10
Frecuencia de la red	Hz	50 - 60	50 - 60
Longitud del cable de conexión	cm	130	130
Tipo de enchufe	Schuko	Schuko	Schuko
Set de recirculación de larga duración sin conducto	LZ11BK11	LZ11BK11	LZ11BK11
Set de recirculación de alta eficiencia sin conducto	LZ11BKV16	LZ11BKV16	LZ11KKV16
Set de recirculación de larga duración en conducto	LZ11BKS11	LZ11BKS11	
Set de recirculación de alta eficiencia en conducto	LZ11BK116	LZ11BK116	LZ11KK116
Filtro alta eficiencia (reposición)	LZ11BKB16	LZ11BKB16	LZ11KKB16
Filtro larga duración (reposición)	LZ11BKP11	LZ11BKP11	
Set de recirculación tradicional			
Tubo decorativo prolongador 1 m	LZ10BXX61	LZ10BXX61	LZ10BXX61
Tubo decorativo prolongador 1,5 m	LZ10BXL61	LZ10BXL61	LZ10BXL61
Certificaciones	Certificaciones	CE - VDE	CE - VDE

(*) Incluido o Sí.
 (1) Clase de eficiencia energética dentro del rango A+++ (más eficiente) a D (menos eficiente).
 (*) Es una distancia mínima a respetar según normativas de seguridad. La altura final de colocación de la campana dependerá de la altura usuario y del diseño de la cocina. No hay un máximo permitido por normativa, pero siempre hay que tener en cuenta que no debe haber menos de 30 cm desde la salida de la campana al primer codo y que una mayor altura implica una menor captación directa de los humos (salvo en el caso de extractores de techo, ver distancia máxima).

Extracción.

Modelo	iQ700 pared		iQ500 pared		iQ300 pared		iQ100 pared	
	LC91BUR50	LC96BHP50	LC97BHP50	LC97BHM50	LC96BHM50	LC67BHM50	LC96BHC50	LC96BHC60
Consumo de energía anual	33,9	29,9	33,6	62,5	48,5	60,3	47,4	47,4
Clase de eficiencia energética ⁽¹⁾	A+	A+	A	B	B	B	B	B
Eficiencia fluidodinámica	35,1	34,9	31,5	26,7	29	27,3	28,9	28,9
Clase de eficiencia fluidodinámica	A	A	A	B	A	B	A	A
Eficiencia de iluminación	62	61	60	61	61	83	32	32
Clase de eficiencia de iluminación	A	A	A	A	A	A	A	A
Eficiencia de filtrado de grasa	91,3	89,6	88,5	91,1	75,6	92,1	85,4	85,4
Clase de eficiencia de filtrado de grasa	B	B	B	B	C	B	B	B
Flujo de aire (mín./máx.) en potencia normal	m³/h 276,3/601,7	273,2/430,2	299,9/438,1	266,6/453,7	222,5/372,4	269,5/458,6	248,9/619,1	248,9/619,1
Flujo de aire máximo	m³/h 964,6	843,7	718,5	739	604,8	752,3	800	730
Potencia sonora (mín./máx.) nivel norma	dB(A) re 1 pW 45/64	46/55	45/55	52/65	48/60	52/64	49/70	49/70
Potencia sonora máxima	dB(A) re 1 pW 73	69	66	74	70	73	70	70
Consumo de electricidad desactivado	W 0	0	0	0	0	0	0	0
Consumo de electricidad en modo espera	W 0,27	0,26	0,26	0,26	0,26	0,26	0	0
Factor de incremento temporal	0,7	0,7	0,9	1	1	1	1	1
Índice de eficiencia energética	41,1	40,7	49,2	58	55,9	57,7	55,3	55,3
Flujo de aire medido en el punto de máxima eficiencia	m³/h 388,9	375,9	337,1	393,6	309	381,9	314	314
Presión de aire en el punto de máxima eficiencia	Pa 379	333	307	403	429	409	418	418
Potencia eléctrica de entrada en el punto de máxima eficiencia	W 116,5	99,5	91,3	165,1	126,8	159,2	126	126
Potencia nominal del sistema de iluminación	W 6	6,4	6	3,5	3,5	3,5	2,8	2,8
Iluminancia media sistema de iluminación en superficie cocción	lux 374	389	359	214	214	242	91	91
Altura con rejilla oculta	mm 628-954	628-954	628-954	635-965	635-965	635-965	635-965	635-965
Altura sin rejilla oculta	mm 628-1.064	628-1.064	628-1.064	635-1.075	635-1.075	635-1.075	635-1.075	635-1.075
Ancho	mm 898	898	898	900	900	600	900	900
Fondo	mm 500	500	500	500	500	500	500	500
Diámetro de salida	mm 120/150	120/150	120/150	120/150	120/150	120/150	120/150	120/150
Distancia mínima a una placa de cocción eléctrica	mm(*) 550	550	550	550	550	550	550	550
Distancia mínima a una placa de cocción gas	mm(*) 650	650	650	650	650	650	650	650
Instalación con salida de aire al exterior/recirculación	• / •	• / •	• / •	• / •	• / •	• / •	• / •	• / •
Sistema de fácil instalación	•	•	•	•	•	•	•	•
Motor iQdrive™	•	•	•	•	•	•	•	•
Tipo de control	touchControl con display	touchControl con display	touchControl con display	touchControl	touchControl	touchControl	Control mecánico	Control mecánico
Home Connect	•	•	•	•	•	•	•	•
Desconexión automática temporizada	•	•	•	•	•	•	•	•
Indicador electrónico saturación de filtro antigrasa	•	•	•	•	•	•	•	•
Indicador electrónico saturación de filtro carbón activo	•	•	•	•	•	•	•	•
Sensor automático de calidad del aire	•	•	•	•	•	•	•	•
Control placa-campana	•	•	•	•	•	•	•	•
Reposición automática del escalón intensivo	•	•	•	•	•	•	•	•
Tipo de filtro	Filtro acero. Fácil limpieza	Filtro acero. Fácil limpieza	Aluminio multicapa	Filtro acero. Fácil limpieza	Aluminio multicapa	Filtro acero. Fácil limpieza	Aluminio multicapa	Aluminio multicapa
Número de filtros antigrasa	3	3	3	3	3	2	3	3
Interior blindado	•	•	•	•	•	•	•	•
Válvula antirretorno	•	•	•	•	•	•	•	•
Niveles de extracción	5	5	5	4	4	4	3	3
Salida de aire al exterior (según norma UNE/EN 61591)	•	•	•	•	•	•	•	•
en nivel 1	m³/h 276	273	299	266	222	269	248	248
en nivel 2	m³/h 436	347	345	345	293	342	314	314
en nivel 3	m³/h 601	430	438	453	372	458	619	619
en intensivo mín.	m³/h 800	637	532	739	604	752	•	•
en intensivo máx.	m³/h 964	843	718	739	604	752	•	•
Recirculación	•	•	•	•	•	•	•	•
en nivel máximo	m³/h 428	385	390	379	360	379	359	359
en nivel máximo (alta eficiencia)	m³/h 561	457	442	499	441	499	422	422
Sistema de insonorización especial	•	•	•	•	•	•	•	•
Salida de aire al exterior (según norma UNE/EN 60704-3)	•	•	•	•	•	•	•	•
en nivel 1	dB(A) re 1 pW 45	46	45	52	48	52	49	49
en nivel 2	dB(A) re 1 pW 56	51	49	58	54	57	55	55
en nivel 3	dB(A) re 1 pW 64	55	55	65	60	64	70	70
en intensivo mín.	dB(A) re 1 pW 70	64	60	74	70	73	•	•
en intensivo máx.	dB(A) re 1 pW 73	69	66	74	70	73	•	•
Recirculación	•	•	•	•	•	•	•	•
en nivel máximo	dB(A) re 1 pW 76	74	73	77	75	76	75	75
en nivel máximo (alta eficiencia)	dB(A) re 1 pW 72	71	70	76	74	76	74	74
Clase de lámparas	LED de alta eficiencia	LED de alta eficiencia	LED de alta eficiencia	LED de alta eficiencia	LED de alta eficiencia	LED de alta eficiencia	LED de alta eficiencia	LED de alta eficiencia
Iluminación regulable en intensidad	•	•	•	•	•	•	•	•
Encendido y apagado gradual de la luz	•	•	•	•	•	•	•	•
Nº de lámparas	3	3	3	2	2	2	2	2
Potencia total de iluminación	W 6	6	5,7	3	3	3	3	3
Temperatura de color predefinida	Kelvin 3.500	3.500	3.500	3500	3500	3500	3500	3500
Potencia total de acometida	W 265	265	145	255	220	255	220	220
Tensión nominal	V 220 - 240	220 - 240	220 - 240	220 - 240	220 - 240	220 - 240	220 - 240	220 - 240
Fusible mínimo	A 10	10	10	10	10	10	10	10
Frecuencia de la red	Hz 50/60	50/60	50/60	50/60	50/60	50/60	50/60	50/60
Longitud del cable de conexión	cm 130	130	130	130	130	130	130	130
Clavija Schuko	•	•	•	•	•	•	•	•
Kit de recirculación integrado de larga duración	LZ10FXJ05	LZ10FXJ05	LZ10FXJ05	LZ10FXJ00	LZ10FXJ00	LZ10FXJ00	LZ10FXJ00	LZ10FXJ00
Kit de recirculación de alta eficiencia integrado antipolen	LZ11CXI16	LZ11CXI16	LZ11CXI16	LZ11FXC56	LZ11FXC56	LZ11FXC56	LZ11FXC56	LZ11FXC56
Kit de recirculación de alta eficiencia antipolen	LZ12CXC56	LZ12CXC56	LZ12CXC56	LZ11DXI16	LZ11DXI16	LZ11DXI16	LZ11DXI16	LZ11DXI16
Kit de recirculación estándar	LZ12CBI14	LZ12CBI14	LZ12CBI14	LZ11DXI14	LZ11DXI14	LZ11DXI14	LZ11DXI14	LZ11DXI14
Conducto telescópico pared 1 metro	LZ12265	LZ12265	LZ12265	LZ12250	LZ12250	LZ12250	LZ12250	LZ12250
Altura máxima con rejilla oculta	1.374	1.374	1.374	1.385	1.385	1.385	1.385	1.385
Altura máxima con rejilla sin ocultar	1.484	1.484	1.484	1.495	1.495	1.495	1.495	1.495
Conducto telescópico pared 1,5 metros	LZ12365	LZ12365	LZ12365	LZ12350	LZ12350	LZ12350	LZ12350	LZ12350
Altura máxima con rejilla oculta	1.874	1.874	1.874	1.885	1.885	1.885	1.885	1.885
Altura máxima con rejilla sin ocultar	1.984	1.984	1.984	1.995	1.995	1.995	1.995	1.995
Certificaciones	CE / VDE	CE / VDE	CE / VDE	CE / VDE	CE / VDE	CE / VDE	CE / VDE	CE / VDE

(•) Incluido o Sí.
 (1) Clase de eficiencia energética dentro del rango A+++ (más eficiente) a D (menos eficiente).
 (*) Es una distancia mínima a respetar según normativas de seguridad. La altura final de colocación de la campana dependerá de la altura usuario y del diseño de la cocina. No hay un máximo permitido por normativa, pero siempre hay que tener en cuenta que no debe haber menos de 30 cm desde la salida de la campana al primer codo y que una mayor altura implica una menor captación directa de los humos (salvo en el caso de extractores de techo, ver distancia máxima).

Modelo	iQ700 módulos de integración		
	LB89585M	LB79585M	LB59584M
Consumo de energía anual	kWh 30,3	30,3	29,6
Clase de eficiencia energética ⁽¹⁾	A++	A++	A++
Eficiencia fluidodinámica	37,6	37,6	37,6
Clase de eficiencia fluidodinámica	A	A	A
Eficiencia de iluminación	121	111	111
Clase de eficiencia de iluminación	A	A	A
Eficiencia de filtrado de grasa	75	75	75
Clase de eficiencia de filtrado de grasa	D	D	D
Flujo de aire (mín./máx.) en potencia normal	m³/h 210/610	210/575	210/540
Flujo de aire máximo	m³/h 800	775	730
Potencia sonora (mín./máx.) nivel normal	dB(A) re 1 pW 41/64	46/64	44/64
Potencia sonora máxima	dB(A) re 1 pW 70	70	70
Consumo de electricidad desactivado	W 0,49	0,49	0,49
Consumo de electricidad en modo espera	W 0	0	0
Factor de incremento temporal	0,6	0,6	0,6
Índice de eficiencia energética	34,4	34,2	34,1
Flujo de aire medido en el punto de máxima eficiencia	m³/h 428	397	406
Presión de aire en el punto de máxima eficiencia	Pa 430	447	427
Potencia eléctrica de entrada en el punto de máxima eficiencia	W 136	131	128
Potencia nominal del sistema de iluminación	W 2,2	2,2	2,2
Iluminancia media sistema de iluminación en superficie cocción	lux 266	244	244
Altura en evacuación de aire al exterior	mm 418	418	418
Altura en recirculación	mm 418	418	418
Ancho	mm 860	700	520
Fondofondo con visera extraída	mm 300	300	300
Peso	kg 10,811	10,284	8,298
Altura	mm 418	418	418
Anchura	mm 836	676	496
Fondo	mm 264	264	264
Diámetro de salida	mm 120/150	120/150	120/150
Distancia mínima a una placa de cocción eléctrica	mm(*) 500	500	500
Distancia mínima a una placa de cocción gas	mm(*) 650	650	650
Instalación con salida de aire al exterior/recirculación	• / •	• / •	• / •
Sistema de fácil instalación	•	•	•
Motor iQdrive™	•	•	•
Tipo de control	Control mecánico	Control mecánico	Control mecánico
Desconexión automática temporizada	•	•	•
Indicador electrónico saturación de filtro antigrasa	•	•	•
Indicador electrónico saturación de filtro carbón activo	•	•	•
Sensor automático de calidad del aire	•	•	•
Control placa-campana	•	•	•
Funcionamiento a intervalos	•	•	•
Reposición automática del escalón intensivo	•	•	•
Tipo de filtro	Aspiración perimetral	Aspiración perimetral	Aspiración perimetral
Número de filtros antigrasa	2	2	1
Interior blindado	•	•	•
Válvula antirretorno	•	•	•
Niveles de extracción	4	4	4
Salida de aire al exterior (según norma UNE/EN 61591)	•	•	•
en nivel 1	m³/h 210	210	210
en nivel 2	m³/h 380	380	365
en nivel 3	m³/h 610	575	540
en intensivo mín.	m³/h 800	775	730
en intensivo máx.	m³/h 800	775	730
Recirculación	•	•	•
en nivel máximo (tradicional)	m³/h 380	380	380
en nivel máximo (alta eficiencia)	m³/h 727	722	684
Sistema de insonorización especial	•	•	•
Salida de aire al exterior (según norma UNE/EN 60704-3)	•	•	•
en nivel 1	dB(A) re 1 pW 41	46	44
en nivel 2	dB(A) re 1 pW 55	55	56
en nivel 3	dB(A) re 1 pW 64	64	64
en intensivo mín.	dB(A) re 1 pW 70	70	70
en intensivo máx.	dB(A) re 1 pW 70	70	70
Recirculación	•	•	•
en nivel máximo (tradicional)	dB(A) re 1 pW 77	77	77
en nivel máximo (alta eficiencia)	dB(A) re 1 pW 75	75	75
Clase de lámparas	LED de alta eficiencia	LED de alta eficiencia	LED de alta eficiencia
Iluminación regulable en intensidad	•	•	•
Encendido y apagado gradual de la luz	•	•	•
Nº de lámparas	2	2	2
Potencia total de iluminación	W 2	2	2
Temperatura de color predefinida	Kelvin 4.000	4.000	4.000
Potencia total de acometida	W 172	172	172
Tensión nominal	V 220 - 240	220 - 240	220 - 240
Fusible mínimo	A 3	3	3
Frecuencia de la red	Hz 50	50	50
Longitud del cable de conexión	cm 100	100	100

Extracción.

Modelo		iQ500 decorativas integradas		iQ700 telescópicas		iQ300 telescópicas		iQ100 telescópica	
		LJ97BAM60	LJ67BAM60	LI99SA684	LI69SA684	LI97SA531	LI67SA531	LI64MB521	
Ficha de producto según Reglamento (UE) nº 65/2014	Consumo de energía anual	kWh	63,9	61,9	40,9	41	41	38	41,1
	Clase de eficiencia energética(1)		B	B	A	A	A	A	B
	Eficiencia fluidodinámica	%	27,6	27,6	33,9	33,5	28	28	18,7
	Clase de eficiencia fluidodinámica		B	B	A	A	A	B	C
	Eficiencia de iluminación	lx/W	62,7	75,6	57,6	57,6	66	70	43,7
	Clase de eficiencia de iluminación		A	A	A	A	A	A	A
	Eficiencia de filtrado de grasa	%	90,2	90,2	87,2	87,2	87,9	89	86,6
	Clase de eficiencia de filtrado de grasa		B	B	B	B	B	B	B
	Flujo de aire (mín./máx.) en potencia normal	m³/h	265/460	265/460	277/503	280/500	210/397	211/399	260/390
	Flujo de aire máximo m³/h		749	749	959	935	729	728	389
	Potencia sonora (mín./máx.) nivel normal	dB(A) re 1 pW	50/63	50/63	42/57	41/57	41/53	41/53	59/67
	Potencia sonora máxima	dB(A) re 1 pW	73	73	71	71	69	68	67
	Consumo de electricidad desactivado	W			0	0	0	0	0
	Consumo de electricidad en modo espera	W			0,4	0,4	0,2	0,2	0
	Información adicional según Reglamento (UE) nº 66/2014	Factor de incremento temporal		1	1	0,8	0,8	0,8	1
Índice de eficiencia energética			60	59	47,3	46,4	54,6	54,1	66,2
Flujo de aire medido en el punto de máxima eficiencia		m³/h	377,1	377,1	404	416	354	357	205,4
Presión de aire en el punto de máxima eficiencia		Pa	420	420	374	371	267	268	269
Potencia eléctrica de entrada en el punto de máxima eficiencia		W	159,2	159,2	123,9	127,8	93,7	98,5	82,1
Potencia nominal del sistema de iluminación		W	9	9	6,4	6,4	6	4,2	3
Iluminancia media sistema de iluminación en superficie cocción		lux	571	476	355	294	355	294	131
Altura en evacuación de aire al exterior		mm	340	340	378	378	426	426	203
Altura en recirculación		mm			378	378	426	426	203
Dimensiones exteriores		Ancho	mm	897	597	898	598	898	598
	Fondofondo con visera extraída	mm	298/-	298/-	290/455	290/455	290/458	290/458	290/455
	Peso	kg	15,16	13,38	15,581	12,839	13,127	10,713	8,415
Dimensiones de encastre	Altura	mm	340	337	340	337	385	385	162
	Anchura	mm	860	560	524	524	524	524	526
	Fondo	mm	300	300	290**	290**	290	290	290
Instalación	Diámetro de salida	mm	120/150	120/150	120/150	120/150	120/150	120/150	120/150
	Distancia mínima a una placa de cocción eléctrica	mm(*)	430	430	430	430	430	430	430
	Distancia mínima a una placa de cocción gas	mm(*)	650	650	650	650	650	650	650
	Instalación con salida de aire al exterior/recirculación		*/*	*/*	*/*	*/*	*/*	*/*	*/*
Prestaciones	Sistema de fácil instalación		Instalación Confort	Instalación Confort	*	*	*	*	*/*
	Motor iQdrive™				*	*	*	*	*
	Tipo de control		touchControl	touchControl	touchControl slider con display	touchControl slider con display	Control electrónico	Control electrónico	Control electrónico
	Desconexión automática temporizada				*	*	*	*	*
	Indicador electrónico saturación de filtro antigrasa				*	*	*	*	*
	Indicador electrónico saturación de filtro carbón activo				*	*	*	*	*
	Sensor automático de calidad del aire				*	*	*	*	*
	Control placa-campana				*	*	*	*	*
	Funcionamiento a intervalos				*	*	*	*	*
	Reposición automática del escalón intensivo		*	*	*	*	*	*	*
	Tipo de filtro		Metálico con marco de acero	Metálico con marco de acero	Filtro acero. Fácil limpieza	Filtro acero. Fácil limpieza	Filtro acero. Fácil limpieza	Filtro acero. Fácil limpieza	Aluminio multicapa
	Número de filtros antigrasa		2	2	3	2	2	2	2
	Interior blindado		*	*	*	*	*	*	*
	Válvula antirretorno		*	*	*	*	*	*	*
	Niveles de extracción		4	4	5	5	4	4	3
Capacidad de extracción	Salida de aire al exterior (según norma UNE/EN 61591)								
	en nivel 1	m³/h	265	265	277	280	210	211	260
	en nivel 2	m³/h	355	355	371	370	314	316	320
	en nivel 3	m³/h	460	460	503	500	397	399	390
	en intensivo mín	m³/h	676	676	676	670			
	en intensivo máx	m³/h	749	749	959	935	730	728	
	Recirculación								
	en nivel máximo (tradicional)	m³/h	652	652	796	780	476	483	196
en nivel máximo (alta eficiencia)	m³/h			811	811	627	628		
Potencia sonora	Sistema de insonorización especial			*	*				
	Salida de aire al exterior (según norma UNE/EN 60704-3)								
	en nivel 1	dB(A) re 1 pW	50	50	42	41	41	41	59
	en nivel 2	dB(A) re 1 pW	57	57	49	49	49	49	64
	en nivel 3	dB(A) re 1 pW	63	63	57	57	53	53	67
	en intensivo mín	dB(A) re 1 pW			64	64			
	en intensivo máx	dB(A) re 1 pW	73	73	71	71	69	68	
	Recirculación								
en nivel máximo (tradicional)	dB(A) re 1 pW	77	77	79	77	73	73	74	
en nivel máximo (alta eficiencia)	dB(A) re 1 pW	74	74	74	74	71	71		
Iluminación	Clase de lámparas		LED	LED	LED de alta eficiencia	LED de alta eficiencia	LED de alta eficiencia	LED de alta eficiencia	
	Iluminación regulable en intensidad		*	*	*	*	*	*	
	Encendido y apagado gradual de la luz		*	*	*	*	*	*	
	Nº de lámparas		3	2	3	2	3	2	2
	Potencia total de iluminación	W	9	6,3	6	4	6	4	3
	Temperatura de color predefinida	Kelvin	3.500	3.500	3.500	3.500	3.500	3.500	3.500
Conexión eléctrica	Potencia total de acometida	W	259	256	266	266	146	144	108
	Tensión nominal	V	220 - 240	220 - 240	220 - 240	220 - 240	220 - 240	220 - 240	220 - 240
	Fusible mínimo	A			10	10	10	10	10
	Frecuencia de la red	Hz	50	50	50/60	50/60	50	50/60	50
	Longitud del cable de conexión	cm	130	130	175	175	175	175	175
	Clavija Schuko		*	*	*	*	*	*	*
Accesorios	Kit de recirculación estándar/tradicional		LZ16IBI14*	LZ16IBI14*	LZ12ITI14	LZ12ITI14	LZ12ITI14	LZ11ITI14	
	Kit de recirculación de alta eficiencia antipolen		LZ11IXC16	LZ11IXC16	LZ11IXC16	LZ11IXC16	LZ11IXC16	LZ11IXC16	
	Kit de recirculación de larga duración		LZ11ITD11	LZ11ITD11	LZ11ITD11	LZ11ITD11	LZ11ITD11	LZ11ITD11	
	Frontal diseño negro/innox						Código SAT 17004786	LZ46850	
	Frontal negro						Código SAT 17005403	LZ46561	
	Frontal blanco						Código SAT 17005402	LZ46521	
	Frontal acero							LZ46551	
	Conducto prolongador negro H (187-360) mm		LZ11IBN61	LZ11IBN61					
	Conducto prolongador negro H (441-877)mm		LZ11IBK61	LZ11IBK61					
	Accesorio para ocultar la campana				LZ49601	LZ46600	LZ49601	LZ46600	
Certificaciones	Certificaciones		CE /VDE	CE /VDE	CE /VDE	CE /VDE	CE /VDE	CE /VDE	

(*) Incluido o Sí.
 (1) Clase de eficiencia energética dentro del rango A+++ (más eficiente) a D (menos eficiente).
 (*) Es una distancia mínima a respetar según normativas de seguridad, la altura final de colocación de la campana dependerá de la altura usuario y del diseño de la cocina. No hay un máximo permitido por normativa, pero siempre hay que tener en cuenta que no debe haber menos de 30 cm desde la salida de la campana al primer codo y que una mayor altura implica una menor captación directa de los humos (salvo en el caso de extractores de techo, ver distancia máxima).
 (**) Para alinear frontal de la campana con el frontal del mueble, consultar esquemas de instalación.

Lavadoras.

Tipo		iQ700 libre instalación				iQ500 libre instalación								iQ700 totalmente integrables		iQ500 totalmente integrables		
Modelo		WG56B2A0ES	WG54B2A0ES	WM14LPHYES	WM14LPH1ES	WM14UPHSES	WM14UPH2ES	WG44G2FAES	WG44G2F1ES	WG56G2ZXES	WG56G2Z0ES	WG44G2ZAES	WU14UT6KES	WU14UT62ES	WI14W542ES	WI12W327ES	WI12W326ES	
Color		Blanco		Blanco		Acero inox. antihuellas		Acero inox. antihuellas		Blanco		Acero inox. antihuellas		Blanco		Blanco		
Tipo de instalación		Libre instalación		Libre instalación		Libre instalación		Libre instalación		Libre instalación		Libre instalación		Libre instalación		Libre instalación		
Diseño	Clase de eficiencia energética¹	A	A	A	A	A	A	A	A	A	A	A	A	A	C	C	C	
	Consumo de energía² / agua³ (kWh / litros)	51/49	41/49	51/50	51/50	46/48	46/48	49/50	49/50	51/52	51/52	49/50	49/50	49/50	62/45	62/45	59/43	
Información sobre etiquetado energético⁴	Capacidad (kg)	10	10	10	10	9	9	10	10	10	10	9	9	9	8	8	7	
	Duración de programa⁴ (h:min)	3:55	3:50	3:50	3:50	3:48	3:48	3:48	3:48	3:50	3:50	3:48	3:48	3:48	3:26	3:26	3:10	
	Clase de eficiencia de centrifugado	A	A	B	B	B	B	B	B	A	A	B	B	B	B	B	B	
	Velocidad máxima de centrifugado⁵ (r.p.m.)	1.600	1.400	1.400	1.400	1.400	1.400	1.400	1.400	1.600	1.600	1.400	1.400	1.400	1.400	1.200	1.200	
	Potencia sonora⁶ (dB(A) re 1 pW)	74	71	74	71	70	70	70	70	74	74	71	71	71	66	66	64	
	Clase de eficiencia sonora	B	A	B	A	A	A	A	A	B	B	A	A	A	A	A	A	
	Home Connect	*	*	*	*	*	*	*	*	*	*	*	*	*	*	*	*	
	Dosificador i-Dos de detergente y suavizante	*	*	*	*	*	*	*	*	*	*	*	*	*	*	*	*	
	Motor iQdrive™	*	*	*	*	*	*	*	*	*	*	*	*	*	*	*	*	
	Tecnología waterPerfect plus: gestión inteligente del agua	*	*	*	*	*	*	*	*	*	*	*	*	*	*	*	*	
Prestaciones	Volumen del tambor (litros)	70	70	70	70	65	65	65	65	70	70	65	65	65	55	55	55	
	Iluminación interior del tambor	*	*	*	*	*	*	*	*	*	*	*	*	*	*	*	*	
	Diámetro interior ojo de buey (cm)	32	32	32	32	32	32	32	32	32	32	32	32	32	32	32	32	
	Paneles antivibración	*	*	*	*	*	*	*	*	*	*	*	*	*	*	*	*	
	Máxima preselección de fin diferido (h)	24	24	24	24	24	24	24	24	24	24	24	24	24	24	24	24	
	Indicación de tiempo restante	*	*	*	*	*	*	*	*	*	*	*	*	*	*	*	*	
	Indicación de estado de programa	Display LED directTouch plus	Display LED directTouch plus	Display LED Touch	Display LED Touch	Display LED Touch	Display LED Touch	Display LED	Display LED	Display LED	Display LED	Display LED	Display LED	Display LED	Display LED / timeLight	Display LED	Display LED	
	Señal de fin de programa: acústica/óptica	*/*	*/*	*/*	*/*	*/*	*/*	*/*	*/*	*/*	*/*	*/*	*/*	*/*	*/*	*/*	*/*	
	Indicación de carga recomendada	*	*	*	*	*	*	*	*	*	*	*	*	*	*	*	*	
	Sistema protección antifugas de agua	aquastop	aquastop	Protección múltiple	aquastop	aquastop	aquastop	Aquastop	Aquastop	Protección múltiple	Protección múltiple	aquaSecure	Protección múltiple	Protección múltiple	Aquastop	aquaSecure	aquaSecure	
	Aviso sobredosificación detergente	*	*	*	*	*	*	*	*	*	*	*	*	*	*	*	*	
	Sensor 3G	*	*	*	*	*	*	*	*	*	*	*	*	*	*	*	*	
	Reconocimiento de espuma	*	*	*	*	*	*	*	*	*	*	*	*	*	*	*	*	
	Cubeta detergente autolimpiante	*	*	*	*	*	*	*	*	*	*	*	*	*	*	*	*	
	Accesorio para detergente líquido	*	*	*	*	*	*	*	*	*	*	*	*	*	*	*	*	
	Seguro para niños	*	*	*	*	*	*	*	*	*	*	*	*	*	*	*	*	
	Entrada bitérmica	*	*	*	*	*	*	*	*	*	*	*	*	*	*	*	*	
	Programas (por orden alfabético)	Aclarado/centrifugado adicional	*	*	*	*	*	*	*	*	*	*	*	*	*	*	*	*
		Algodón	*	*	*	*	**	**	*	*	*	*	*	*	*	*	*	*
		Antimanchas	*	*	*	*	*	*	*	*	*	*	*	*	*	*	*	*
Automático / Automático delicado		*/-	*/-	*/*	*/*	*/*	*/*	*	*	*	*	*	*	*	*	*	*	
Camisas/business		*	*	*	*	*	*	*	*	*	*	*	*	*	*	*	*	
Delicado/seda		*	*	*	*	*	*	*	*	*	*	*	*	*	*	*	*	
Desaguado		*	*	*	*	*	*	*	*	*	*	*	*	*	*	*	*	
Eco 40-60		*	*	*	*	*	*	*	*	*	*	*	*	*	*	*	*	
Edredones		*	*	*	*	*	*	*	*	*	*	*	*	*	*	*	*	
Express 15/30 min		*	*	*	*	*	*	*	*	*	*	*	*	*	*	*	*	
Higiene		*	*	*	*	*	*	*	*	*	*	*	*	*	*	*	*	
Lana		*	*	*	*	*	*	*	*	*	*	*	*	*	*	*	*	
Lencería		*	*	*	*	*	*	*	*	*	*	*	*	*	*	*	*	
Limpieza de tambor		*	*	*	*	*	*	*	*	*	*	*	*	*	*	*	*	
Microfibras		*	*	*	*	*	*	*	*	*	*	*	*	*	*	*	*	
Mix		*	*	*	*	*	*	*	*	*	*	*	*	*	*	*	*	
Outdoor / Outdoor+impregnación		*	*		-/*	*	*	-/*	-/*	*/-	*/-	*/-	*/-	*/-	*/-	*/-	*/-	
PowerSpeed 59'		*	*															
Prendas oscuras		*	*															
Programas adicionales (a través display)																		
Programas descargables (a través Home Connect app)	Automático delicado, limpieza de tambor, toallas, camisetas, prendas oscuras, outdoor	Automático delicado, limpieza de tambor, toallas, camisetas, prendas oscuras, outdoor																
Funciones (por orden alfabético)	Sintéticos	*	*	*	*	*	*	*	*	*	*	*	*	*	*	*	*	
	SmartFinish	*	*	*	*	*	*	*	*	*	*	*	*	*	*	*	*	
	antiManchas	6 (+10 vía app)	6 (+10 vía app)	(4 vía app)	(4 vía app)	(4 vía app)	(4 vía app)	4	4	*	*	4	*	*	*	*		
	Una prenda	*	*	*	*	*	*	*	*	*	*	*	*	*	*	*	*	
	Intensivo	*	*	*	*	*	*	*	*	*	*	*	*	*	*	*	*	
	Menos Plancha	*	*	*	*	*	*	*	*	*	*	*	*	*	*	*	*	
	Pausa+carga	*	*	*	*	*	*	*	*	*	*	*	*	*	*	*	*	
	Prelavado	*	*	*	*	*	*	*	*	*	*	*	*	*	*	*	*	
	Selección de velocidad de centrifugado (r.p.m.)	400 / 600 / 800 / 1.000 / 1.200 / 1.400 / 1.600	400 / 600 / 800 / 1.000 / 1.200 / 1.400	400 / 600 / 800 / 1.200 / 1.400	400 / 600 / 800 / 1.200 / 1.400	400 / 600 / 800 / 1.200 / 1.400	400 / 600 / 800 / 1.200 / 1.400	400 / 600 / 800 / 1.200 / 1.400	400 / 600 / 800 / 1.200 / 1.400	400 / 600 / 800 / 1.200 / 1.400	400 / 800 / 1.200 / 1.400 / 1.600	400 / 800 / 1.200 / 1.400 / 1.600	400 / 600 / 800 / 1.200 / 1.400	400 / 600 / 800 / 1.200 / 1.400	400 / 600 / 800 / 1.200 / 1.400	400 / 600 / 1000 / 1.200 / 1.400	400 / 600 / 800 / 1.000 / 1.200	400 / 600 / 800 / 1.000 / 1.200
	Selección de temperaturas varioSpeed	*	*	*	*	*	*	*	*	*	*	*	*	*	*	*	*	
Dimensiones	Altura del aparato (cm)	84,5	84,5	84,8	84,8	84,5	84,5	84,8	84,8	84,5	84,5	84,8	84,5	84,5	81,8	81,8	81,8	
	Anchura del aparato (cm)	59,8	59,8	59,8	59,8	59,8	59,8	59,8	59,8	59,8	59,8	59,8	59,8	59,8	59,6	59,6	59,6	
	Fondo del aparato (sin incluir puerta) (cm)	59	59	59	59	59	59	59	59	59	59	59	59	59	55,5	55,5	55,5	
	Fondo del aparato (con puerta) (cm)	63,8	63,8	62	63,2	63,3	63,3	63,6	63,6	63,6	63,6	63,6	63,2	63,2	55,5	55,5	55,5	
	Fondo del aparato con puerta abierta (90°) (cm)	109	109	106,3	106,3	106,3	106,3	107,3	107,3	107,3	107,3	107,3	106,3	106,3	95,6	95,6	95,6	
	Altura mínima para montaje bajo encimera (cm)	85	85	84,8	84,8	85	85	85	85	85	85	85	82	82	82	82	82	
	Máxima altura de desague (cm)	100	100	100	100	100	100	100	100	100	100	100	100	100	100	100	100	
	Tapa desmontable	*	*	*	*	*	*	*	*	*	*	*	*	*	*	*	*	
	Ángulo de apertura de puerta	188°	188°	171°	171°	171°	171°	165°	165°	165°	165°	165°	171°	171°	130°	130°	130°	
	Tensión nominal (V)	220 - 240	220 - 240	220 - 240	220 - 240	220 - 240	220 - 240	220 - 240	220 - 240	220 - 240	220 - 240	220 - 240	220 - 240	220 - 240	220 - 240	220 - 240	220 - 240	
Conexión eléctrica y toma de agua	Intensidad de corriente eléctrica (A)	10	10	10	10	10	10	10	10	10	10	10	10	10	10	10	10	
	Potencia de conexión (W)	2.300	2.300	2.300	2.300	2.300	2.300	2.300	2.300	2.300	2.300	2.300	2.300	2.300	2.300	2.300	2.300	
	Frecuencia de red (Hz)	50-60	50-60	50-60	50-60	50-60	50-60	50-60	50-60	50-60	50-60	50-60	50-60	50-60	50	50	50	
	Longitud del cable de conexión (cm)	160	160	160	160	160	160	160	160	160	160	160	160	160	210	210	210	
	Tipo de enchufe	Schuko	Schuko	Schuko	Schuko	Schuko	Schuko	Schuko	Schuko	Schuko	Schuko	Schuko	Schuko	Schuko	Schuko	Schuko	Schuko	
	Longitud tubo entrada agua (cm)	150	150	150	150	150	150	150	150	150	150	150	150	150	220	220	220	
	Longitud tubo de desague (cm)	150	150	150	150	150	150	150	150	150	150	150	150	150	220	220	220	
	Mínima/máxima presión de alimentación (bar)	1 - 10	1 - 10	1 - 10	1 - 10	1 - 10	1 - 10	1 - 10	1 - 10	1 - 10	1 - 10	1 - 10	1 - 10	1 - 10	1 - 10	1 - 10	1 - 10	
Conexión a toma (grifo) de agua	G 3/4"	G 3/4"	G 3/4"	G 3/4"	G 3/4"	G 3/4"	G 3/4"	G 3/4"	G 3/4"	G 3/4"	G 3/4"	G 3/4"	G 3/4"	G 3/4"	G 3/4"	G 3/4"		

(*) Incluido o Sí
 *Información sobre etiquetado energético según el Reglamento (UE) N.º 2017/1369 del Parlamento Europeo y del Consejo y el Reglamento Delegado (UE) 2019/2014 de la Comisión.
 Programa Eco 40-60: nombre del programa declarado por el proveedor como apto para limpiar ropa de algodón con suadencia normal declarada lavable a 40 o 60 °C, conjuntamente en el mismo ciclo de lavado, y al que se refiere la información que figura en la etiqueta energética y en la ficha de información del producto.
 (1) Clase de eficiencia energética dentro del rango A (más eficiente) a G (menos eficiente).
 (2) Consumo de energía en kWh por 100 ciclos (en programa Eco 40-60).
 (3) Consumo de agua ponderado en litros por ciclo (en el programa Eco 40-60).
 (4) Duración del programa Eco 40-60.
 (5) Valores redondeados.
 (6) Potencia sonora en la fase de centrifugado.

Lavadoras-secadoras.

Tipo	iQ700 libre instalación	iQ500 libre instalación	iQ300 libre instalación	iQ500 totalmente integrable	iQ300 totalmente integrable
Diseño	Modelo WN54C2A0ES Color Blanco Tipo de instalación Libre instalación	Modelo WN44G2A0ES Color Blanco Tipo de instalación Libre instalación	Modelo WN34A1V0ES Color Blanco Tipo de instalación Libre instalación	Modelo WK14D542ES Color Blanco Tipo de instalación Totalmente integrable	Modelo WK12D322ES Color Blanco Tipo de instalación Totalmente integrable
Información sobre etiquetado energético*	Clase de eficiencia energética de lavado y secado ¹	Clase de eficiencia energética de lavado y secado ¹	Clase de eficiencia energética de lavado y secado ¹	Clase de eficiencia energética de lavado y secado ¹	Clase de eficiencia energética de lavado y secado ¹
	Clase de eficiencia energética de lavado ²	Clase de eficiencia energética de lavado ²	Clase de eficiencia energética de lavado ²	Clase de eficiencia energética de lavado ²	Clase de eficiencia energética de lavado ²
	Consumo de energía ³ / agua ⁴ para lavado y secado kWh / litros 305/75	Consumo de energía ³ / agua ⁴ para lavado y secado kWh / litros 306/82	Consumo de energía ³ / agua ⁴ para lavado y secado kWh / litros 322/74	Consumo de energía ³ / agua ⁴ para lavado y secado kWh / litros 266/68	Consumo de energía ³ / agua ⁴ para lavado y secado kWh / litros 266/68
	Consumo de energía ³ / agua ⁴ para lavado kWh / litros 52/50	Consumo de energía ³ / agua ⁴ para lavado kWh / litros 51/52	Consumo de energía ³ / agua ⁴ para lavado kWh / litros 57/46	Consumo de energía ³ / agua ⁴ para lavado kWh / litros 77/44	Consumo de energía ³ / agua ⁴ para lavado kWh / litros 77/44
	Capacidad de lavado y secado / lavado kg 6/10,5	Capacidad de lavado y secado / lavado kg 6/10,5	Capacidad de lavado y secado / lavado kg 5/9	Capacidad de lavado y secado / lavado kg 4/7	Capacidad de lavado y secado / lavado kg 4/7
	Duración de programa ⁷ de lavado y secado / lavado h:min 8:20/4:00	Duración de programa ⁷ de lavado y secado / lavado h:min 8:40/3:59	Duración de programa ⁷ de lavado y secado / lavado h:min 7:30/3:44	Duración de programa ⁷ de lavado y secado / lavado h:min 5:30/2:50	Duración de programa ⁷ de lavado y secado / lavado h:min 5:30/2:50
	Clase de eficiencia de centrifugado B	Clase de eficiencia de centrifugado B	Clase de eficiencia de centrifugado B	Clase de eficiencia de centrifugado B	Clase de eficiencia de centrifugado B
	Velocidad máxima de centrifugado ⁸ r.p.m. 1.400	Velocidad máxima de centrifugado ⁸ r.p.m. 1.400	Velocidad máxima de centrifugado ⁸ r.p.m. 1.400	Velocidad máxima de centrifugado ⁸ r.p.m. 1.400	Velocidad máxima de centrifugado ⁸ r.p.m. 1.200
	Potencia sonora ⁹ dB(A) re 1 pW 70	Potencia sonora ⁹ dB(A) re 1 pW 70	Potencia sonora ⁹ dB(A) re 1 pW 70	Potencia sonora ⁹ dB(A) re 1 pW 72	Potencia sonora ⁹ dB(A) re 1 pW 72
	Clase de eficiencia sonora A	Clase de eficiencia sonora A	Clase de eficiencia sonora A	Clase de eficiencia sonora A	Clase de eficiencia sonora A
Prestaciones	Home Connect	Dosificador i-Dos de detergente y suavizante	Tecnología de Condensación: agua	Motor iDrive™/Universal	Tecnología waterPerfect plus: gestión inteligente del agua
	Volumen del tambor litros 65	Iluminación interior del tambor	Diámetro interior ojo de buey cm 32	Paneles antivibración	Programación de fin de programa h 24
	Indicación de tiempo restante	Indicación de estado de programa	Señal de fin de programa: acústica / óptica	Indicación de carga recomendada	Sistema protección antifugas de agua
	Aviso sobredosificación detergente	Duración ciclo protección antiarrugas al final de programa min 30	Sensor 3G	Reconocimiento de espuma	Cubeta detergente autolimpiante
	Accesorio para detergente líquido	Seguro para niños	Aclarado/centrifugado adicional	Algodón	Automático delicado
	Camisas/business	Delicado/seda	Desaguado	Eco 40-60	Express 15 min
	Lana	Lavar & secar 45 min	Limpieza del tambor	Mix	myTime / myTime Dry
	Nocturno	Outdoor / Outdoor + Impregnación	Programas descargables (a través Home Connect app)	Retirar pelusas	Secar delicado
	Secar intensivo	Sintéticos	SmartFinish	antiManchas	Menos Mancha
	Mis Favoritos	Higiene Care	Intensivo Plus	Pausa+carga	Prelavado
	Selección de velocidad de centrifugado r.p.m. 400 / 600 / 800 / 1.200 / 1.400	Selección de temperatura	Tipo de secado	varioSpeed	Altura del aparato cm 84,8
	Anchura del aparato cm 59,8	Fondo del aparato (sin incluir puerta) cm 62,2	Fondo del aparato (con puerta) cm 64,5	Fondo del aparato con puerta abierta (90°) cm 114,2	Altura mínima para montaje bajo encimera cm 86
	Máxima altura de desague cm 100	Tapa desmontable	Ángulo de apertura de puerta 125°	Tensión nominal V 220 - 240	Intensidad de corriente eléctrica A 10
	Potencia de conexión W 2.300-1.900	Frecuencia de red Hz 50	Longitud del cable de conexión cm 210	Tipo de enchufe Schuko	Longitud tubo entrada agua cm 150
	Longitud tubo de desague cm 150	Mínima/máxima presión de alimentación bar 1 - 10	Conexión a toma (grifo) de agua G 3/4"		

(*) Incluido o Sí
*Información sobre etiquetado energético según el Reglamento (UE) N° 2017/1369 del Parlamento Europeo y del Consejo y el Reglamento Delegado (UE) 2019/2014 de la Comisión.
Programa Eco 40-60: nombre del programa declarado por el proveedor como apto para limpiar ropa de algodón con suciedad normal declarada lavable a 40 o 60 °C, conjuntamente en el mismo ciclo de lavado, y al que se refiere la información que figura en la etiqueta energética y en la ficha de información del producto.
(1), (2) Clase de eficiencia energética dentro del rango A (más eficiente) a G (menos eficiente).
(3) Consumo de energía en kWh por 100 ciclos completos (en programa Eco 40-60).
(4) Consumo de agua en litros por ciclo completo (en el programa Eco 40-60).
(5) Consumo de energía en kWh por 100 ciclos de lavado (en programa Eco 40-60).
(6) Consumo de agua ponderado en litros por ciclo de lavado (en el programa Eco 40-60).
(7) Duración del programa Eco 40-60: ciclo de lavado y secado / ciclo solo de lavado.
(8) Valores redondeados.
(9) Potencia sonora en la fase de centrifugado.

Secadoras.

Características	iQ700 bomba de calor	iQ500 con bomba de calor				
Modelo	WQ46B2C0ES	WQ45G2A0ES	WQ45G200ES	WQ35G2D0ES	WQ33G2D0ES	WT43HV91ES
Capacidad kg	9	9	9	8,0 kg	8	8
Tipo de secadora	Condensación	Condensación	Condensación	Condensación	Condensación	Condensación
Clase de eficiencia energética ¹	A+++ 10%	A++	A++	A+++	A+++	A++
Consumo de energía anual ² kWh/año	174	258	258	176	176	236
Secadora de tambor	Automático	Automático	Automático	Yes	Automático	Automático
Consumo energía programa normal algodón carga completa kWh	1,44	2,05	1,98	1,41	1,4	1,87
Consumo energía programa normal algodón carga parcial kWh	0,8	1,25	1,2	0,84	0,84	1,14
Consumo eléctrico en modo apagado/modo sin apagar ³ W	0,3/0,3	0,15/0,50	0,15/0,50	0,15/0,5	0,15/0,50	0,1/0,75
Duración del modo sin apagar min	30	Algodón seco para guardar	Algodón seco para guardar	Algodón seco para guardar	Algodón seco para guardar	Algodón seco para guardar
Programa de secado normal ⁴	Algodón seco para guardar	Algodón seco para guardar	Algodón seco para guardar	Algodón seco para guardar	Algodón seco para guardar	Algodón seco para guardar
Duración ponderada programa carga completa y carga parcial min	201	140	140	145	127	162
Duración del programa algodón con carga completa min	260	173	173	179	158	205
Duración del programa algodón con carga parcial min	156	116	116	119	103	130
Clase de la eficiencia de la condensación ⁵	B	B	B	A	A	B
Eficiencia condensación ponderada carga completa y parcial %	91	89	89	88	91	81
Media de la eficiencia de la condensación con carga completa %	91	91	91	88	91	81
Media de la eficiencia de la condensación con carga parcial %	91	88	88	88	91	81
Potencia sonora dB(A) re 1 pW	58	62	62	60	64	65
Tipo de instalación	Libre instalación	Libre instalación	Libre instalación	Libre instalación	Libre instalación	Libre instalación
Gas refrigerante ⁶	R290	R290	R290	R290	R290	R290
Cantidad de gas kg						
Equivalente CO ₂ - Total PCA ⁷ t						
Prestaciones	Home Connect	Secadora con bomba de calor	Intelligent Cleaning System	Condensador autolimpiante	Filtro de fácil limpieza	Control de secado
	Material del tambor Acero inox.	Material del tambor Acero inox.	Material del tambor Acero inox.	Material del tambor Acero inox.	Material del tambor Acero inox.	Material del tambor Acero inox.
	Volumen del tambor litros 112	Iluminación interior del tambor	Tambor softDry para el cuidado de la ropa	Diámetro interior ojo de buey cm 39	Puerta de cristal	Bisagras de la puerta
	Paneles antivibración	Cesto para ropa delicada	Máxima programación de fin de programa h 24	Indicación de tiempo restante	Indicación: limpieza de filtro/vaciado de depósito	Indicación de estado de programa directTouch Plus
	Señal de fin de programa: acústica/óptica	Duración ciclo de protección antiarrugas a fin de programa min 120	Seguro para niños	Algodón	Algodón Eco	Almohadas
	Camisas	Edredones	Express 40 min	Higiene	intelligent Dry (Home Connect)	Lencería
	Mix	Outdoor	Plumas	programas app	Programa nocturno	Ropa de cama
	Secar con cesto	Sintéticos	smartFinish: business	smartFinish: 5 camisas	smartFinish: 1 camisa	Temporizado caliente
	Temporizado frío	Toallas	Extra seco para guardar	Media carga	myFavourite / memoria	Pausa+carga
	Seco armario	Seco plancha	varioSpeed	Altura del aparato cm 84,2	Anchura del aparato cm 59,8	Fondo del aparato (sin incluir puerta) cm 61,3
	Fondo del aparato (con puerta) cm 64,8	Fondo del aparato con puerta abierta (90°) cm 110,5	Altura mínima para montaje bajo encimera cm 85	Máxima altura de desague cm 100	Tapa desmontable	Ángulo apertura de puerta 180°
	Tensión nominal V 220 - 240	Intensidad de corriente eléctrica A 10	Potencia de conexión W 1.000	Frecuencia de red Hz 50	Longitud del cable de conexión cm 145	Tipo de enchufe Schuko
	Longitud tubo entrada agua cm 150	Longitud tubo de desague cm 150	Mínima/máxima presión de alimentación bar 1 - 10	Conexión a toma (grifo) de agua G 3/4"		

(*) Incluido o Sí
*Reglamento delegado (UE) n° 392/2012 de la Comisión de 1 de marzo de 2012 por el que se complementa la Directiva 2010/30/UE del Parlamento Europeo y del Consejo respecto del etiquetado energético de las secadoras de tambor domésticas.
(1) Clase de eficiencia energética dentro del rango A+++ (más eficiente) a D (menos eficiente).
(2) Consumo de energía ponderado, sobre la base de 160 ciclos de secado del programa de algodón normal con carga completa y carga parcial, y del consumo de los modos de bajo consumo. El consumo real de energía por ciclo depende de cómo se utilice el aparato.
(3) Datos para el programa de 'algodón seco para guardar' con carga completa.
(4) El programa de secado normal al cual se refiere la información de la etiqueta y de la ficha es el programa de 'algodón seco para guardar', dicho programa es apto para secar tejidos de algodón con humedad normal y es el programa más eficiente en términos de consumo de energía para el algodón.
(5) Clase de la eficiencia de la condensación dentro del rango A (más eficiente) a G (menos eficiente).
(6) Refrigerante (R134a): la bomba de calor de la secadora contiene gas fluorado de efecto invernadero en una unidad herméticamente sellada.
(7) PCA: Potencial de calentamiento atmosférico del gas fluorado.

Hornos

Compactos y microondas

Placas

Extracción

Lavado y secado

Lavavajillas

Frió y congelación

Información técnica

Lavavajillas.

		iQ700 libre instalación 60 cm	iQ500 libre instalación 60 cm	iQ300 libre instalación 60 cm			iQ500 libre instalación 45 cm	iQ300 libre instalación 45 cm			
		SN27I00CE	SN25I07CE	SN23EI03ME	SN23EW03ME	SN23EI03KE	SN23EW03KE	SR25I04ME	SR23EI24ME	SR23EW24KE	
		Acero	Acero	Acero	Blanco	Acero	Blanco	Acero	Acero	Blanco	
Etiquetado energético*	Clase de eficiencia energética ⁽¹⁾										
	Energía ⁽²⁾ / agua ⁽³⁾	kWh / litros	54 / 9,5	65 / 9	65 / 9	65 / 9	64 / 9	64 / 9	51 / 8,5	59 / 8,9	59 / 8,9
	Capacidad n° servicios		14	14	14	14	13	13	10	10	10
	Duración del programa ⁽⁴⁾	h:min	04:55:00	03:35:00	03:35:00	03:35:00	03:35:00	03:35:00	03:45:00	03:15:00	03:15:00
	Potencia sonora	dB (A) re 1 pW	44	40	42	42	42	42	43	44	44
	Clase de eficiencia sonora		B	B	B	B	B	B	B	B	B
Prestaciones	Tipo de instalación	Libre instalación	Libre instalación	Libre instalación	Libre instalación	Libre instalación	Libre instalación	Libre instalación	Libre instalación	Libre instalación	
	Integración: puerta fija / puerta deslizante										
	Iluminación lateral sideLight										
	Proyección timeLight / infoLight										
	Sistema de apertura asistida Open Assist										
	Control										
	Home Connect	•	•	•	•	•	•	•	•	•	
	Función "i"	•	•	•	•	•	•	•	•	•	
	touchControl frontal/superior	- / •	• / -								
	Display	TFT	•	•	•	•	•	•	•	•	•
	Color de la información display	Imágenes y textos	Blanco y azul	Blanco y azul	Blanco y azul	Blanco y azul	Blanco y azul	Blanco y azul	Blanco y azul	Blanco y azul	Blanco y azul
	Inicio diferido	h	24	24	24	24	24	24	24	24	24
	Indicador tiempo restante		•	•	•	•	•	•	•	•	•
	Indicador electrónico de sal		•	•	•	•	•	•	•	•	•
	Indicador electrónico de abrillantador		•	•	•	•	•	•	•	•	•
	Señal acústica fin de programa		•	•	•	•	•	•	•	•	•
	"Todo en 1" Detección automática de detergentes		•	•	•	•	•	•	•	•	•
	Programas										
	aquaSensor / n° de programas automáticos		• / 1	• / 1	• / 1	• / 1	• / 1	• / 1	• / 1	• / 1	• / 1
	Programa eco		50°C/295 min	50°C/215 min	50°C/215 min	50°C/215 min	50°C/215 min	50°C/215 min	50°C/225 min	50°C/195 min	50°C/195 min
Programa automático		45-65°C/100-160 min	45-65°C/100-160 min	45-65°C/100-165 min	45-65°C/100-165 min	45-65°C/100-165 min	45-65°C/100-165 min	45-65°C/98-160 min	45-65°C/95-160 min	45-65°C/95-160 min	
Programa Inteligente		40°C/145-150 min									
Programa intensivo		70°C/145-150 min	70°C/145-150 min	70°C/125-135 min	70°C/125-135 min	70°C/125-135 min	70°C/125-135 min	70°C/140-150 min	70°C/115-125 min	70°C/115-125 min	
Programa rápido 60°C		60°C/89 min	60°C/89 min					60°C/89 min			
Programa 1 hora				65°C/60 min	65°C/60 min	65°C/60 min	65°C/60 min		65°C/60 min	65°C/60 min	
Programa rápido 45°C			45°C/35 min	45°C/29 min	45°C/29 min	45°C/29 min	45°C/29 min		45°C/29 min	45°C/29 min	
Programa brilliantShine: cuidado integral cristal		40°C/115-120 min	40°C/115-120 min					40°C/105-110 min			
Protección del cristal: válvula de estabilización de dureza del agua		•	•					•			
Programa copas/delicado											
Programa silencio		50°C/240 min	50°C/240 min								
Programa prelavado		0°C/15 min	0°C/15 min	0°C/15 min	0°C/15 min	0°C/15 min	0°C/15 min	0°C/15 min	0°C/15 min	0°C/15 min	
Programa favorito: selección vía manual / vía App HC		• / •	• / •	• / •	• / •	• / •	• / •	• / •	• / •	• / •	
Funciones											
Extra brillo		•	•					•			
Apertura automática autoOpen Dry: selección vía manual / vía App HC		• / •		• / •	• / •	• / •	• / •	• / •	• / •	• / •	
Zona intensiva		•	•	•	•	•	•	•	•	•	
Media carga		•	•	•	•	•	•	•	•	•	
Higiene plus		•	•	•	•	•	•	•	•	•	
varioSpeed plus		•	•	•	•	•	•	•	•	•	
Limpieza de la cuba 2.0		•	•	•	•	•	•	•	•	•	
Silence on demand: selección vía manual / vía App HC		- / •	- / •	- / •	- / •	- / •	- / •	- / •	- / •	- / •	
Equipamiento y tecnología	Tipo de cesta	flexComfort Pro	flexComfort								
	Color cestas / embellecedores	Gris grafito	Gris grafito	Gris grafito / azul oscuro	Gris grafito / azul oscuro	Gris grafito / azul oscuro	Gris grafito / azul oscuro	Gris grafito	Gris grafito	Gris grafito	
	Iluminación interior emotionLight®	•	•	•	•	•	•	•	•	•	
	3ª bandeja varioDrawer	varioDrawer Pro	•	•	•	•	•	varioDrawer Pro	•	•	
	Zona hidráulica glassZone en la cesta superior	•	•	•	•	•	•	•	•	•	
	Bandeja dosificadora de detergentes combinados	•	•	•	•	•	•	•	•	•	
	Terminaciones esféricas varillas	•	•	•	•	•	•	•	•	•	
	Varillas abatibles cesta superior/inferior	6/6+2	2/8	2/4	2/4	2/4	2/4	3/4	2/2	2/2	
	Elementos abatibles terminados en color azul	•	•	•	•	•	•	•	•	•	
	Regulación cesta superior	rackMatic 3	rackMatic 3	rackMatic 3	rackMatic 3	rackMatic 3	rackMatic 3	rackMatic 3	rackMatic 3	rackMatic 3	
	Soportes para tazas en cesta superior	2	2	2	2	2	2	1	1	1	
	Bandeja para cubiertos grandes	•	•	•	•	•	•	•	•	•	
	Soporte para copas	•	•	•	•	•	•	•	•	•	
	Sistema de deslizamiento avanzado cesta superior	•	•	•	•	•	•	•	•	•	
	Ruedines de baja fricción cesta inferior	•	•	•	•	•	•	•	•	•	
Freno en cesta inferior	•	•	•	•	•	•	•	•	•		
Sistema de secado con zeolitas®	•	•	•	•	•	•	•	•	•		
Tipo de secado: Intercambiador de calor / Asistente de secado	• / •	• / -	• / •	• / •	• / •	• / •	• / •	• / •	• / •		
Motor iQdrive™	•	•	•	•	•	•	•	•	•		
Sistema antifugas: aquaStop con garantía por vida**	•	•	•	•	•	•	•	•	•		
Cuba íntegra de acero/mixta con base Polinox®	• / -	• / -	• / -	• / -	• / -	• / -	• / -	• / -	• / -		
Dimensiones aparato	Altura con/sin tapa	mm	845/815	845/815	845/815	845/815	845/815	845/815	845/815	845/815	
	Ancho	mm	600	600	600	600	600	450	450	450	
	Fondo	mm	600	600	600	600	600	600	600	600	
	Fondo con puerta abierta	mm	1.155	1.155	1.155	1.155	1.155	1.155	1.155	1.155	
	Altura regulable	mm	20	20	20	20	20	20	20	20	
	Tensión nominal	V	220-240	220-240	220-240	220-240	220-240	220-240	220-240	220-240	
Conexión eléctrica y toma de agua	Intensidad corriente eléctrica	A	10	10	10	10	10	10	10	10	
	Potencia total conexión a red eléctrica	W	2.400	2.400	2.400	2.400	2.400	2.400	2.400	2.400	
	Frecuencia de red	Hz	50-60	50-60	50-60	50-60	50-60	50-60	50-60	50-60	
	Longitud del cable de conexión	cm	175	175	175	175	175	175	175	175	
	Tipo de enchufe		Schuko	Schuko	Schuko	Schuko	Schuko	Schuko	Schuko	Schuko	
	Longitud del tubo de entrada de agua	cm	165	165	165	165	165	165	165	165	
	Longitud del tubo de desagué	cm	190	190	190	190	190	205	205	205	
	Possibilidad de conexión a agua fría o caliente		•	•	•	•	•	•	•	•	
Conexión a agua caliente	°C	60	60	60	60	60	60	60	60		

(*) Incluido o Sí.
 **Información de etiquetado energético según el Reglamento (UE) n° 2017/1369 del Parlamento Europeo y del Consejo y el Reglamento Delegado (UE) 2019/2017 de la Comisión.
 **Ver términos de la garantía en siemens-home.bsh-group.es/aquastop.
 (1) Clase de eficiencia energética en una escala de A a G.
 (2) Consumo de energía en kWh/100 ciclos de lavado (usando el programa Eco).
 (3) Consumo de agua en litros/ciclo de lavado (usando el programa Eco).
 (4) Duración del programa Eco.

Lavavajillas.

Tipo	iQ700 integrable 60 cm puerta deslizante	iQ500 integrable 60 cm puerta deslizante	iQ300 integrables 60 cm puerta deslizante			iQ700 integrable 60 cm		iQ500 integrable 60 cm		iQ300 integrable 60 cm		iQ100 integrable 60 cm	
Modelo	SN97TX00CE	SX75ZX07CE	SN75ZX07CE	SX73EX01CE	SN73EX01CE	SN73HX10VE	SX87TX00CE	SN87TX00CE	SX65ZX07CE	SN65ZX07CE	SX63HX01CE	SN63HX01CE	SN61IX12TE
Color	Negro	Negro	Negro	Negro y acero	Negro y acero	Negro y acero	Negro	Negro	Negro	Negro	Negro y acero	Negro y acero	Negro
Etiquetado energético*	<p>Clase de eficiencia energética ⁽¹⁾</p> <p>Energía ⁽²⁾ / agua ⁽³⁾ kWh / litros</p> <p>Capacidad n° servicios</p> <p>Duración del programa ⁽⁴⁾ h:min</p> <p>Potencia sonora dB (A) re 1 pW</p> <p>Clase de eficiencia sonora</p>												
Prestaciones	<p>Tipo de instalación</p> <p>Integración: puerta fija / puerta deslizante</p> <p>Iluminación lateral sideLight</p> <p>Proyección timeLight / infoLight</p> <p>Sistema de apertura asistida Open Assist</p> <p>Control</p> <p>Home Connect</p> <p>Función "i"</p> <p>touchControl frontal/superior</p> <p>Display</p> <p>Color de la información display</p> <p>Inicio diferido h</p> <p>Indicador tiempo restante</p> <p>Indicador electrónico de sal</p> <p>Indicador electrónico de abrillantador</p> <p>Señal acústica fin de programa</p> <p>"Todo en 1" Detección automática de detergentes</p> <p>Programas</p> <p>aguaSensor / n° de programas automáticos</p> <p>Programa eco</p> <p>Programa automático</p> <p>Programa Inteligente</p> <p>Programa intensivo</p> <p>Programa rápido 60°C</p> <p>Programa 1 hora</p> <p>Programa rápido 45°C</p> <p>Programa brillantShine: cuidado integral cristal</p> <p>Protección del cristal: válvula de estabilización de dureza del agua</p> <p>Programa copas/delicado</p> <p>Programa silencio</p> <p>Programa prelavado</p> <p>Programa favorito: selección vía manual / vía App HC</p> <p>Funciones</p> <p>Extra brillo</p> <p>Apertura automática autoOpen Dry: selección vía manual / vía App HC</p> <p>Zona intensiva</p> <p>Media carga</p> <p>Higiene plus</p> <p>varioSpeed plus</p> <p>Limpieza de la cuba 2.0</p> <p>Silence on demand: selección vía manual / vía App HC</p>												
Equipamiento y tecnología	<p>Tipo de cesta</p> <p>Color cestas / embellecedores</p> <p>Iluminación interior emotionLight®</p> <p>3ª bandeja varioDrawer</p> <p>Zona hidráulica glassZone en la cesta superior</p> <p>Bandeja dosificadora de detergentes combinados</p> <p>Terminaciones esféricas varillas</p> <p>Varillas abatibles cesta superior/inferior</p> <p>Elementos abatibles terminados en color azul</p> <p>Regulación cesta superior</p> <p>Soportes para tazas en cesta superior</p> <p>Bandeja para cubiertos grandes</p> <p>Soporte para copas</p> <p>Sistema de deslizamiento avanzado cesta superior</p> <p>Ruedines de baja fricción cesta inferior</p> <p>Freno en cesta inferior</p> <p>Sistema de secado con zeolitas®</p> <p>Tipo de secado: Intercambiador de calor / Asistente de secado</p> <p>Motor iQdrive™</p> <p>Sistema antifugas: aquaStop con garantía por vida**</p> <p>Cuba íntegra de acero/mixta con base Polinox®</p>												
Dimensiones aparato	<p>Altura con/sin tapa mm</p> <p>Ancho mm</p> <p>Fondo mm</p> <p>Fondo con puerta abierta mm</p> <p>Altura regulable mm</p> <p>Tensión nominal V</p> <p>Intensidad corriente eléctrica A</p> <p>Potencia total conexión a red eléctrica W</p> <p>Frecuencia de red Hz</p> <p>Longitud del cable de conexión cm</p> <p>Tipo de enchufe</p> <p>Longitud del tubo de entrada de agua cm</p> <p>Longitud del tubo de desague cm</p> <p>Posibilidad de conexión a agua fría o caliente</p> <p>Conexión a agua caliente °C</p>												
Conexión eléctrica y toma de agua	<p>Longitud del tubo de conexión cm</p> <p>Longitud del tubo de desague cm</p> <p>Posibilidad de conexión a agua fría o caliente</p> <p>Conexión a agua caliente °C</p>												

(*) Incluido o Sí.
 *Información de etiquetado energético según el Reglamento (UE) n° 2017/1369 del Parlamento Europeo y del Consejo y el Reglamento Delegado (UE) 2019/2017 de la Comisión.
 **Ver términos de la garantía en siemens-home.bsh-group.es/aquastop.
 **Ver términos de la garantía energética en una escala de A a G.
 (1) Clase de eficiencia energética en una escala de A a G.
 (2) Consumo de energía en kWh/100 ciclos de lavado (usando el programa Eco).
 (3) Consumo de agua en litros/ciclo de lavado (usando el programa Eco).
 (4) Duración del programa Eco.

Hornos
 Compactos y microondas
 Placas
 Extracción
 Lavado y secado
 Lavavajillas
 Frío y congelación
 Información técnica

Lavavajillas.

Tipo	iQ300 int. 45 cm puerta deslizante	iQ500 integrable 45 cm	iQ300 integrable 45 cm	iQ500 modulares		
Modelo	SR93EX24LE	SR65YX04ME	SR63EX24KE	SC76M542EU	SK75M522EU	
Color	Negro y acero	Negro y acero	Negro y acero	Acero	Acero	
Etiquetado energético*	Clase de eficiencia energética (1)					
	Energía (2) / agua (3)	59 / 8,9 kWh / litros	51 / 8,5	59 / 8,9	67 / 9,0	61 / 8,0
	Capacidad n° servicios	10	10	10	7	6
	Duración del programa (4)	03:15:00 h:min	03:45:00	03:15:00	03 h:55 min	03 h:55 min
	Potencia sonora	44 dB (A) re 1 pW	43	44	47	49
Clase de eficiencia sonora	B	B	B	C	C	
Tipo de instalación	Tot. integrable	Tot. integrable	Tot. integrable	Integrable	Integrable	
	Integración: puerta fija / puerta deslizante	- / *	* / -	* / -	* / -	* / -
Control	Home Connect	*	*	*	*	
	Función "i"					
Prestaciones	Programa eco	50°C/195 min	50°C/225 min	50°C/195 min	50°C/235 min	50°C/235 min
	Programa automático	45-65°C/95-160 min	45-65°C/98-160 min	45-65°C/95-160 min	45-65°C/105-170 min	45-65°C/110-170 min
Equipamiento y tecnología	Programa inteligente					
	Programa intensivo	70°C/115-125 min	70°C/140-150 min	70°C/115-125 min	70°C/130 min	70°C/115-120 min
Dimensiones aparato	Programa rápido 60°C					
	Programa 1 hora	65°C/60 min	60°C/89 min	65°C/60 min		
Conexión eléctrica y toma de agua	Programa rápido 45°C	45°C/29 min	40°C/105-110 min	45°C/29 min	45°C/35 min	45°C/29 min
	Programa brilliantShine: cuidado integral cristal					

(*) Incluido o Sí.
 *Información de etiquetado energético según el Reglamento (UE) n° 2017/1369 del Parlamento Europeo y del Consejo y el Reglamento Delegado (UE) 2019/2017 de la Comisión.
 **Ver términos de la garantía en siemens-home.bsh-group.es/laaquestop.
 (1) Clase de eficiencia energética en una escala de A a G.
 (2) Consumo de energía en kWh/100 ciclos de lavado (usando el programa Eco).
 (3) Consumo de agua en litros/ciclo de lavado (usando el programa Eco).
 (4) Duración del programa Eco.

Frigoríficos y congeladores.

Modelo	iQ700 combi Multidoor			iQ500 combi Multidoor		iQ300 combi Multidoor
Modelo	KF96RSBEA	KF96DPXEA	KF96DPPEA	KF96DAXEA	KF96NAXEA	KF96NVPEA
Categoría de modelo	Frigorífico - congelador	Frigorífico - congelador	Frigorífico - congelador	Frigorífico - congelador	Frigorífico - congelador	Frigorífico - congelador
Clase de eficiencia energética¹						
Consumo de energía anual	320 kWh/año	327	327	327	333	333
Volumen útil total	572 litros	574	574	574	605	605
Volumen útil frigorífico	401 litros	375	375	375	405	405
Volumen útil congelador	171 litros	199	199	199	200	200
Volumen útil compartimento bodega	85 litros					
Capacidad compartimento bodega (n° botellas vino 0,75 l)	17					
noFrost en congelador	*	*	*	*	*	*
Autonomía	17,5 h	15	15	15	15	15
Capacidad de congelación 24 h	14 kg/24 h	16	16	16	13	13
Clase climática	SN-T	SN-T	SN-T	SN-T	SN-T	SN-T
Potencia sonora	39 dB(A) re 1 pW	39	39	39	38 dB	38 dB
Clase de eficiencia sonora	C	C	C	C	C	C
Dimensiones	Altura del aparato	1830 mm	1830	1830	1830	1830
	Anchura del aparato	906 mm	905	905	905	905
Tipo	Fondo del aparato sin tirador	736 mm	731	731	731	731
	Fondo del aparato con tirador	736 mm	731	731	731	731
número de puertas/cajones exteriores	2/2	4/0	4/0	4/0	4/0	4/0
Color puerta	Cristal negro	Acero	Acero	Black inox	Black inox	Acero
	Color laterales	Gris oscuro	Gris oscuro	Gris	Gris oscuro	Gris
Tipo	Antihuellas	*	*	*	*	*
	Diseño soft de puerta	Plana	Plana	Plana	Plana	Plana
Control del aparato	Tirador	Integrado	Integrado	Integrado	Integrado	Integrado
	N° de circuitos de frío independientes	2	1	1	1	1
Equipamiento	N° de compresores	2	1	1	1	1
	Motor inverter	*	*	*	*	*
Iluminación	N° estrellas compartimento congelador	***(*)	***(*)	***(*)	***(*)	***(*)
	Home Connect	*	*	*	*	*
Equipamiento	Sensor de proximidad	*	*	*	*	*
	Control electrónico	*	*	*	*	*
Equipamiento	Indicador temperatura	Display digital	Display digital	Display digital	Display digital	Display digital
	Ubicación del indicador de temperatura	Exterior	Exterior	Exterior	Exterior	Exterior
Equipamiento	Regulación independiente de temperaturas refrigerador/congelador	* / *	* / *	* / *	* / *	* / *
	Regulación independiente de temperaturas en el compartimento bodega	*	*	*	*	*
Equipamiento	Funciones especiales	Modo vacaciones, modo fresh, modo eco, bloqueo	Modo vacaciones, modo eco, bloqueo	Modo vacaciones, modo eco, bloqueo	Modo vacaciones, modo eco, bloqueo	Modo vacaciones, modo eco, bloqueo
	Función "super-congelación" (desconexión automática)	*	*	*	*	*
Equipamiento	Función "super-refrigeración" (desconexión automática)	*	*	*	*	*
	Señal de aviso avería acústica/óptica	- / *	* / -	* / -	* / -	* / -
Equipamiento	Señal de aviso temperatura acústica/óptica	* / *	* / *	* / *	* / *	* / *
	Señal de aviso puerta abierta acústica/óptica	* / *	* / *	* / *	* / *	* / *
Equipamiento	Descongelación automática frigorífico y congelador	*	*	*	*	*
	Iluminación	LED	LED	LED	LED	LED
Equipamiento	Ubicación de la iluminación frigorífico	Superior, lateral y trasera	Superior, lateral y trasera	Superior, lateral y trasera	Superior y lateral	Superior
	Ubicación de la iluminación del compartimento bodega	Interior	Interior	Interior	Interior	Interior
Equipamiento	Ubicación de la iluminación congelador	Superior	Superior	Superior	Superior	Superior
	Refrigerador					
Equipamiento	Filtro de carbón activo	*	*	*	*	*
	N° total de balcones y soportes en la contrapuerta	6	5	5	5	5
Equipamiento	N° compartimentos con tapa en la contrapuerta	1	1	1	1	0
	Cajón para frutas y verduras	Fresh	hyperFresh	hyperFresh	hyperFresh	hyperFresh
Equipamiento	Cajón para carnes y pescados	HyperFresh <0°	HyperFresh <0°	HyperFresh <0°	HyperFresh <0°	HyperFresh <0°
	N° de cajones	1	2	2	2	2
Equipamiento	N° de bandejas de cristal de seguridad	5	5	5	4	3
	N° de bandejas de cristal de seguridad ajustables en altura	4	4	4	3	2
Equipamiento	N° bandejas multiuso regulables en altura		1	1		
	Botellero					
Equipamiento	Terminaciones	Cromadas	Cromadas	Cromadas	Cromadas	Blancas
	N° de hueveras (n° huevos)	3 (12)	3 (12)	3 (12)	3 (12)	3 (12)
Equipamiento	Dispensador de agua y hielo					
	Tipo de conexión: toma de agua		*	*	*	*
Equipamiento	Filtro para el agua		*	*	*	*
	Dispensa: Agua / Cubitos de hielo / hielo picado		* / * / *	* / * / *	* / * / *	* / * / *
Equipamiento	Función especial "Llenado de botella"	*	*	*	*	*
	Generación de hielo		4	4	4	
Equipamiento	kg/día					
	Congelador					
Equipamiento	N° total de cajones	3	6	6	6	6
	N° cajones sin tapa		2	2	2	
Equipamiento	Cajones bigBox	1	2	2	2	2
	Cajones ice box					
Equipamiento	N° de cubiteras					
	Tensión nominal	V	220 - 240	220 - 240	220 - 240	220 - 240
Equipamiento	Intensidad corriente eléctrica	A	10	10	10	10
	Frecuencia de red	Hz	50 - 60	50 - 60	50 - 60	50 - 60
Equipamiento	Longitud del cable de conexión	cm	175	175	170	170
	Tipo de enchufe	Schuko	Schuko	Schuko	Schuko	Schuko
Equipamiento	Longitud del tubo de entrada de agua	cm	165	165	165	165
	Longitud del tubo de desagüe	cm	205	205	205	215
Equipamiento	Posibilidad de conexión a agua fría o caliente	*	*	*	*	*
	Conexión a agua caliente	°C	60	60	60	60

(*) Incluido o Sí.
 (1) Dentro del rango de A a G.
 *Información de etiquetado energético según el Reglamento (UE) n° 2017/1369 del Parlamento Europeo y del Consejo y el Reglamento Delegado (UE) 2019/2016 de la Comisión.

Frigoríficos y congeladores.

Modelo	iQ700 frigoríficos side by side		iQ500 frigoríficos side by side				iQ300 frigorífico side by side
	KS36FPXCP	KS36FPIDP	KS36VAIDP	KS36VAXEP	KS36VAIEP	KS36VAWEP	KS36VVIIEP
Categoría de modelo	Frigorífico con uno o más compartimentos de conservación de alimentos frescos	Frigorífico con uno o más compartimentos de conservación de alimentos frescos	Frigorífico con uno o más compartimentos de conservación de alimentos frescos	Frigorífico con uno o más compartimentos de conservación de alimentos frescos	Frigorífico con uno o más compartimentos de conservación de alimentos frescos	Frigorífico con uno o más compartimentos de conservación de alimentos frescos	Frigorífico con uno o más compartimentos de conservación de alimentos frescos
Clase de eficiencia energética¹	A	B	B	C	C	C	C
Consumo de energía anual kWh/año	97	122	93	116	116	116	116
Volumen útil total litros	309	309	346	346	346	346	346
Volumen útil frigorífico litros	309	309	346	346	346	346	346
Volumen útil Zona hyperFresh premium 0 °C litros	107	107					
noFrost	•	•					
Clase climática	SN-T	SN-T	SN-T	SN-T	SN-T	SN-T	SN-T
Potencia sonora dB(A) re 1 pW	38	41	39	39	39	39	39
Clase de eficiencia sonora	C	C	C	C	C	C	C
Libre instalación/integrable	• / -	• / -	• / -	• / -	• / -	• / -	• / -
Altura del aparato mm	1.860	1.860	1.860	1.860	1.860	1.860	1.860
Anchura del aparato mm	600	600	600	600	600	600	600
Fondo del aparato sin tirador mm	650	650	650	650	650	650	650
Fondo del aparato con tirador mm	690	690	690	690	690	690	690
Sentido de apertura la puerta	A la izquierda	A la izquierda	A la izquierda	A la izquierda	A la izquierda	A la izquierda	A la izquierda
Puerta reversible	•	•	•	•	•	•	•
Color puerta	Black Inox	Acero	Acero	Black Inox	Acero	Blanco	Acero
Color laterales	Gris oscuro	Gris	Gris	Gris oscuro	Gris	Blanco	Gris
Antihuellas	•	•	•	•	•	•	•
Diseño soft de puerta	Plana	Plana	Plana	Plana	Plana	Plana	Plana
Tirador	Exterior	Exterior	Exterior	Exterior	Exterior	Exterior	Exterior
Nº de circuitos de frío independientes	1	1	1	1	1	1	1
Nº de compresores	1	1	1	1	1	1	1
Motor inverter	•						
Tecnología pressureBalance de puerta asistida							
Control electrónico	•	•	•	•	•	•	•
Indicación temperatura	Display digital	Display digital	Display digital	Display digital	Display digital	Display digital	LED
Ubicación de temperatura	Interior	Interior	Interior	Interior	Interior	Interior	Interior
Función "super-congelación" (desconexión automática)							
Función "super-refrigeración" (desconexión automática)	•	•	•	•	•	•	•
Señal de aviso avería acústica/óptica							
Señal de aviso temperatura acústica/óptica							
Señal de aviso puerta abierta acústica/óptica	• / -	• / -	• / -	• / -	• / -	• / -	• / -
Descongelación congelador automática							
Descongelación refrigerador automática	•	•	•	•	•	•	•
LED	•	•	•	•	•	•	•
Ubicación Superior/Lateral	• / •	• / •	• / -	• / -	• / -	• / -	• / -
Nº total de balcones y soportes en la contrapuerta	4	4	5	5	5	5	5
Nº de compartimentos con tapa en la puerta	1	1	1	1	1	1	1
Balcón con tecnología easyLift	•	•	•	•	•	•	•
Cajón para frutas y verduras	hyperFresh premium 0 °C	hyperFresh premium 0 °C	hyperFresh plus	hyperFresh plus	hyperFresh plus	hyperFresh plus	hyperFresh
Cajón para carnes y pescados	hyperFresh premium 0 °C	hyperFresh premium 0 °C					
Nº bandejas vidrio seguridad	5	5	7	7	7	7	7
Nº de cajones de gran capacidad	3	3	2	2	2	2	1
Botellero	Abatible	Abatible	Cromado	Cromado	Cromado	Cromado	Cromado
Terminaciones	Cromadas	Cromadas	Cromadas	Cromadas	Cromadas	Cromadas	Blancas
Nº de hueveras (nº huevos)	3 (12)	3 (12)	3 (12)	3 (12)	3 (12)	3 (12)	3 (12)
Tensión nominal V	220 - 240	220 - 240	220 - 240	220 - 240	220 - 240	220 - 240	220 - 240
Intensidad corriente eléctrica A	10	10	10	10	10	10	10
Frecuencia de red Hz	50	50	50	50	50	50	50
Longitud del cable de conexión mm	2.300	2.300	2.300	2.300	2.300	2.300	2.300
Tipo de enchufe	Schuko	Schuko	Schuko	Schuko	Schuko	Schuko	Schuko
Combinación	Modelo con el que hace pareja	GS36NAXEP	GS36NAIDP y GS36NAIEP	GS36NAXEP	GS36NAIDP y GS36NAIEP	GS36NAWEP	GS36NVIIEP
Accesorio de unión	KS39ZAX00	KS39ZAL00	KS39ZAL00	KS39ZAX00	KS39ZAL00	KS39ZAW00	KS39ZAL00

(•) Incluido o Sí.
 (1) Dentro del rango de A a G.
 *Información de etiquetado energético según el Reglamento (UE) n° 2017/1369 del Parlamento Europeo y del Consejo y el Reglamento Delegado (UE) 2019/2016 de la Comisión.

Modelo	iQ500 congeladores side by side				iQ300 congelador side by side
	GS36NAIDP	GS36NAIEP	GS36NAWEP	GS36NAXEP	GS36NVIIEP
Categoría de modelo	Congelador tipo armario	Congelador tipo armario	Congelador tipo armario	Congelador tipo armario	Congelador tipo armario
Clase de eficiencia energética¹	D	E	E	E	E
Consumo de energía anual kWh/año	183	234	234	234	234
Volumen útil total litros	242	242	242	242	242
Volumen útil congelador litros	242	242	242	242	242
noFrost	•	•	•	•	•
Autonomía h	9	9	9	9	9
Capacidad de congelación 24 h kg/24 h	17	18	18	18	18
Clase climática	SN-T	SN-T	SN-T	SN-T	SN-T
Potencia sonora dB(A) re 1 pW	38	39	39	39	39
Clase de eficiencia sonora	C	C	C	C	C
Libre instalación/integrable	• / -	• / -	• / -	• / -	• / -
Altura del aparato mm	1.860	1.860	1.860	1.860	1.860
Anchura del aparato mm	600	600	600	600	600
Fondo del aparato sin tirador mm	650	650	650	650	650
Fondo del aparato con tirador mm	690	690	690	690	690
Sentido de apertura la puerta	A la derecha	A la derecha	A la derecha	A la derecha	A la derecha
Puerta reversible	•	•	•	•	•
Color puerta	Acero	Acero	Blanco	Black Inox	Acero
Color laterales	Gris	Gris	Blanco	Gris oscuro	Gris
Antihuellas	•	•	•	•	•
Diseño soft de puerta	Plana	Plana	Plana	Plana	Plana
Tirador	Exterior	Exterior	Exterior	Exterior	Exterior
Nº de circuitos de frío independientes	1	1	1	1	1
Nº de compresores	1	1	1	1	1
Motor inverter	•	•	•	•	•
Nº estrellas compartimento congelador	***(*)	***(*)	***(*)	***(*)	***(*)
Tecnología pressureBalance de puerta asistida	•	•	•	•	•
Control electrónico	•	•	•	•	•
Indicación temperatura	Display digital	Display digital	Display digital	Display digital	LED
Ubicación de temperatura	Interior	Interior	Interior	Interior	Interior
Función "super-congelación" (desconexión automática)	•	•	•	•	•
Función "super-refrigeración" (desconexión automática)					
Señal de aviso avería acústica/óptica	• / •	• / •	• / •	• / •	• / •
Señal de aviso temperatura acústica/óptica	• / •	• / •	• / •	• / •	• / •
Señal de aviso puerta abierta acústica/óptica	• / -	• / -	• / -	• / -	• / -
Descongelación congelador automática	•	•	•	•	•
Descongelación refrigerador automática					
LED	•	•	•	•	•
Ubicación Superior/Lateral	• / -	• / -	• / -	• / -	• / -
Terminaciones	Cromadas	Cromadas	Cromadas	Cromadas	
Nº cajones	4	4	4	4	4
Zona easyAccess	•	•	•	•	•
Nº cajones bigBox	2	2	2	2	2
Bandejas de cristal	•	•	•	•	•
Nº de cubiteras	twist iceBox	twist iceBox	twist iceBox	twist iceBox	1
Acumuladores de frío	2	2	2	2	2
Tensión nominal V	220 - 240	220 - 240	220 - 240	220 - 240	220 - 240
Intensidad corriente eléctrica A	10	10	10	10	10
Frecuencia de red Hz	50	50	50	50	50
Longitud del cable de conexión mm	2.300	2.300	2.300	2.300	2.300
Tipo de enchufe	Schuko	Schuko	Schuko	Schuko	Schuko
Combinación	Modelo con el que hace pareja	KS36VAIDP, KS36VAIEP y KS36FPIDP	KS36VAIDP, KS36VAIEP y KS36FPIDP	KS36VAWEP	KS36FPXCP y KS36VAXEP
Accesorio de unión	KS39ZAL00	KS39ZAL00	KS39ZAL00	KS39ZAW00	KS39ZAX00

(•) Incluido o Sí.
 (1) Dentro del rango de A a G.
 *Información de etiquetado energético según el Reglamento (UE) n° 2017/1369 del Parlamento Europeo y del Consejo y el Reglamento Delegado (UE) 2019/2016 de la Comisión.

Frigoríficos y congeladores.

Modelo	iQ700 combi 70 cm		iQ500 combis 70 cm				iQ300 combis 70 cm		iQ700 combi 60 cm		iQ500 combis 60 cm																																																																																																																																																																																																																																																	
	KG49NSBBF	KG49NAIBT	KG49NAXCF	KG49NAICT	KG49NXIDQ	KG49NXWDQ	KG39NSBBF	KG39NAIAT	KG39NAIBT	KG39NAXCF	KG39NAICT	KG39NAICT	KG39NAICT																																																																																																																																																																																																																																															
Etiquetado energético* y otra información técnica	<table border="0"> <tr> <td>Categoría de modelo</td> <td colspan="2">Frigorífico - congelador</td> <td colspan="2">Frigorífico - congelador</td> <td colspan="2">Frigorífico - congelador</td> <td colspan="2">Frigorífico - congelador</td> <td colspan="2">Frigorífico - congelador</td> <td colspan="2">Frigorífico - congelador</td> <td colspan="2">Frigorífico - congelador</td> </tr> <tr> <td>Clase de eficiencia energética¹</td> <td colspan="2">A B</td> <td colspan="2">A B</td> <td colspan="2">A C</td> <td colspan="2">A C</td> <td colspan="2">A D</td> <td colspan="2">A D</td> <td colspan="2">A B</td> </tr> <tr> <td>Consumo de energía anual kWh/año</td> <td colspan="2">142</td> <td colspan="2">142</td> <td colspan="2">178</td> <td colspan="2">178</td> <td colspan="2">207</td> <td colspan="2">207</td> <td colspan="2">129</td> </tr> <tr> <td>Volumen útil total litros</td> <td colspan="2">440</td> <td colspan="2">440</td> <td colspan="2">440</td> <td colspan="2">440</td> <td colspan="2">438</td> <td colspan="2">438</td> <td colspan="2">363</td> </tr> <tr> <td>Volumen útil frigorífico litros</td> <td colspan="2">311</td> <td colspan="2">311</td> <td colspan="2">311</td> <td colspan="2">311</td> <td colspan="2">330</td> <td colspan="2">330</td> <td colspan="2">260</td> </tr> <tr> <td>Volumen útil congelador litros</td> <td colspan="2">129</td> <td colspan="2">129</td> <td colspan="2">129</td> <td colspan="2">129</td> <td colspan="2">108</td> <td colspan="2">108</td> <td colspan="2">103</td> </tr> <tr> <td>noFrost en congelador</td> <td colspan="2">•</td> <td colspan="2">•</td> <td colspan="2">•</td> <td colspan="2">•</td> <td colspan="2">•</td> <td colspan="2">•</td> <td colspan="2">•</td> </tr> <tr> <td>Autonomía h</td> <td colspan="2">21</td> <td colspan="2">21</td> <td colspan="2">18</td> <td colspan="2">18</td> <td colspan="2">16</td> <td colspan="2">16</td> <td colspan="2">18</td> </tr> <tr> <td>Capacidad de congelación 24 h kg/24 h</td> <td colspan="2">11,5</td> <td colspan="2">11,5</td> <td colspan="2">11</td> <td colspan="2">11</td> <td colspan="2">11</td> <td colspan="2">11</td> <td colspan="2">10</td> </tr> <tr> <td>Clase climática</td> <td colspan="2">SN-T</td> <td colspan="2">SN-T</td> <td colspan="2">SN-T</td> <td colspan="2">SN-T</td> <td colspan="2">SN-T</td> <td colspan="2">SN-T</td> <td colspan="2">SN-T</td> </tr> <tr> <td>Potencia sonora dB(A) re 1 pW</td> <td colspan="2">35</td> <td colspan="2">35</td> <td colspan="2">35</td> <td colspan="2">35</td> <td colspan="2">36</td> <td colspan="2">36</td> <td colspan="2">33</td> </tr> <tr> <td>Clase de eficiencia sonora</td> <td colspan="2">B</td> <td colspan="2">B</td> <td colspan="2">B</td> <td colspan="2">B</td> <td colspan="2">C</td> <td colspan="2">C</td> <td colspan="2">B</td> </tr> <tr> <td>Libre instalación/integrable</td> <td colspan="2">•/–</td> <td colspan="2">•/–</td> <td colspan="2">•/–</td> <td colspan="2">•/–</td> <td colspan="2">•/–</td> <td colspan="2">•/–</td> <td colspan="2">•/–</td> </tr> </table>												Categoría de modelo	Frigorífico - congelador		Frigorífico - congelador		Frigorífico - congelador		Frigorífico - congelador		Frigorífico - congelador		Frigorífico - congelador		Frigorífico - congelador		Clase de eficiencia energética¹	A B		A B		A C		A C		A D		A D		A B		Consumo de energía anual kWh/año	142		142		178		178		207		207		129		Volumen útil total litros	440		440		440		440		438		438		363		Volumen útil frigorífico litros	311		311		311		311		330		330		260		Volumen útil congelador litros	129		129		129		129		108		108		103		noFrost en congelador	•		•		•		•		•		•		•		Autonomía h	21		21		18		18		16		16		18		Capacidad de congelación 24 h kg/24 h	11,5		11,5		11		11		11		11		10		Clase climática	SN-T		SN-T		SN-T		SN-T		SN-T		SN-T		SN-T		Potencia sonora dB(A) re 1 pW	35		35		35		35		36		36		33		Clase de eficiencia sonora	B		B		B		B		C		C		B		Libre instalación/integrable	•/–		•/–		•/–		•/–		•/–		•/–		•/–																																														
Categoría de modelo	Frigorífico - congelador		Frigorífico - congelador		Frigorífico - congelador		Frigorífico - congelador		Frigorífico - congelador		Frigorífico - congelador		Frigorífico - congelador																																																																																																																																																																																																																																															
Clase de eficiencia energética¹	A B		A B		A C		A C		A D		A D		A B																																																																																																																																																																																																																																															
Consumo de energía anual kWh/año	142		142		178		178		207		207		129																																																																																																																																																																																																																																															
Volumen útil total litros	440		440		440		440		438		438		363																																																																																																																																																																																																																																															
Volumen útil frigorífico litros	311		311		311		311		330		330		260																																																																																																																																																																																																																																															
Volumen útil congelador litros	129		129		129		129		108		108		103																																																																																																																																																																																																																																															
noFrost en congelador	•		•		•		•		•		•		•																																																																																																																																																																																																																																															
Autonomía h	21		21		18		18		16		16		18																																																																																																																																																																																																																																															
Capacidad de congelación 24 h kg/24 h	11,5		11,5		11		11		11		11		10																																																																																																																																																																																																																																															
Clase climática	SN-T		SN-T		SN-T		SN-T		SN-T		SN-T		SN-T																																																																																																																																																																																																																																															
Potencia sonora dB(A) re 1 pW	35		35		35		35		36		36		33																																																																																																																																																																																																																																															
Clase de eficiencia sonora	B		B		B		B		C		C		B																																																																																																																																																																																																																																															
Libre instalación/integrable	•/–		•/–		•/–		•/–		•/–		•/–		•/–																																																																																																																																																																																																																																															
Dimensiones	<table border="0"> <tr> <td>Altura del aparato mm</td> <td colspan="2">2.030</td> <td colspan="2">2.030</td> <td colspan="2">2.030</td> <td colspan="2">2.030</td> <td colspan="2">2.030</td> <td colspan="2">2.030</td> <td colspan="2">2.030</td> </tr> <tr> <td>Anchura del aparato mm</td> <td colspan="2">700</td> <td colspan="2">700</td> <td colspan="2">700</td> <td colspan="2">700</td> <td colspan="2">700</td> <td colspan="2">600</td> <td colspan="2">600</td> </tr> <tr> <td>Fondo del aparato sin tirador mm</td> <td colspan="2">667</td> <td colspan="2">667</td> <td colspan="2">667</td> <td colspan="2">667</td> <td colspan="2">670</td> <td colspan="2">665</td> <td colspan="2">665</td> </tr> <tr> <td>Fondo del aparato con tirador mm</td> <td colspan="2">667</td> <td colspan="2">720</td> <td colspan="2">667</td> <td colspan="2">720</td> <td colspan="2">710</td> <td colspan="2">720</td> <td colspan="2">720</td> </tr> <tr> <td>Sentido de apertura la puerta</td> <td colspan="2">A la derecha</td> <td colspan="2">A la derecha</td> <td colspan="2">A la derecha</td> <td colspan="2">A la derecha</td> <td colspan="2">A la derecha</td> <td colspan="2">A la derecha</td> <td colspan="2">A la derecha</td> </tr> <tr> <td>Puerta reversible</td> <td colspan="2">•</td> <td colspan="2">•</td> <td colspan="2">•</td> <td colspan="2">•</td> <td colspan="2">•</td> <td colspan="2">•</td> <td colspan="2">•</td> </tr> <tr> <td>Color puerta</td> <td colspan="2">Cristal negro satinado</td> <td colspan="2">Acero</td> <td colspan="2">Black Inox</td> <td colspan="2">Acero</td> <td colspan="2">Acero</td> <td colspan="2">Blanco</td> <td colspan="2">Cristal negro satinado</td> </tr> <tr> <td>Color laterales</td> <td colspan="2">Gris oscuro</td> <td colspan="2">Gris</td> <td colspan="2">Gris oscuro</td> <td colspan="2">Gris</td> <td colspan="2">Gris</td> <td colspan="2">Blanco</td> <td colspan="2">Gris oscuro</td> </tr> <tr> <td>Antihuellas</td> <td colspan="2">•</td> <td colspan="2">•</td> <td colspan="2">•</td> <td colspan="2">•</td> <td colspan="2">•</td> <td colspan="2">•</td> <td colspan="2">•</td> </tr> <tr> <td>Diseño soft de puerta</td> <td colspan="2">Plana</td> <td colspan="2">Plana</td> <td colspan="2">Plana</td> <td colspan="2">Plana</td> <td colspan="2">Plana</td> <td colspan="2">Plana</td> <td colspan="2">Plana</td> </tr> <tr> <td>Tirador</td> <td colspan="2">Integrado</td> <td colspan="2">Externo</td> <td colspan="2">Integrado</td> <td colspan="2">Externo</td> <td colspan="2">Externo</td> <td colspan="2">Integrado</td> <td colspan="2">Externo</td> </tr> <tr> <td>Nº de circuitos de frío independientes</td> <td colspan="2">2</td> <td colspan="2">2</td> <td colspan="2">2</td> <td colspan="2">2</td> <td colspan="2">2</td> <td colspan="2">2</td> <td colspan="2">2</td> </tr> <tr> <td>Nº de compresores</td> <td colspan="2">1</td> <td colspan="2">1</td> <td colspan="2">1</td> <td colspan="2">1</td> <td colspan="2">1</td> <td colspan="2">1</td> <td colspan="2">1</td> </tr> <tr> <td>Motor inverter</td> <td colspan="2">•</td> <td colspan="2">•</td> <td colspan="2">•</td> <td colspan="2">•</td> <td colspan="2">•</td> <td colspan="2">•</td> <td colspan="2">•</td> </tr> <tr> <td>Condensador en laterales</td> <td colspan="2">•</td> <td colspan="2">•</td> <td colspan="2">lado derecho**</td> <td colspan="2">lado derecho**</td> <td colspan="2">2 laterales</td> <td colspan="2">2 laterales</td> <td colspan="2">lado derecho**</td> </tr> <tr> <td>Nº estrellas compartimento congelador</td> <td colspan="2">***(*)</td> <td colspan="2">***(*)</td> <td colspan="2">***(*)</td> <td colspan="2">***(*)</td> <td colspan="2">***(*)</td> <td colspan="2">***(*)</td> <td colspan="2">***(*)</td> </tr> </table>												Altura del aparato mm	2.030		2.030		2.030		2.030		2.030		2.030		2.030		Anchura del aparato mm	700		700		700		700		700		600		600		Fondo del aparato sin tirador mm	667		667		667		667		670		665		665		Fondo del aparato con tirador mm	667		720		667		720		710		720		720		Sentido de apertura la puerta	A la derecha		A la derecha		A la derecha		A la derecha		A la derecha		A la derecha		A la derecha		Puerta reversible	•		•		•		•		•		•		•		Color puerta	Cristal negro satinado		Acero		Black Inox		Acero		Acero		Blanco		Cristal negro satinado		Color laterales	Gris oscuro		Gris		Gris oscuro		Gris		Gris		Blanco		Gris oscuro		Antihuellas	•		•		•		•		•		•		•		Diseño soft de puerta	Plana		Plana		Plana		Plana		Plana		Plana		Plana		Tirador	Integrado		Externo		Integrado		Externo		Externo		Integrado		Externo		Nº de circuitos de frío independientes	2		2		2		2		2		2		2		Nº de compresores	1		1		1		1		1		1		1		Motor inverter	•		•		•		•		•		•		•		Condensador en laterales	•		•		lado derecho**		lado derecho**		2 laterales		2 laterales		lado derecho**		Nº estrellas compartimento congelador	***(*)		***(*)		***(*)		***(*)		***(*)		***(*)		***(*)	
Altura del aparato mm	2.030		2.030		2.030		2.030		2.030		2.030		2.030																																																																																																																																																																																																																																															
Anchura del aparato mm	700		700		700		700		700		600		600																																																																																																																																																																																																																																															
Fondo del aparato sin tirador mm	667		667		667		667		670		665		665																																																																																																																																																																																																																																															
Fondo del aparato con tirador mm	667		720		667		720		710		720		720																																																																																																																																																																																																																																															
Sentido de apertura la puerta	A la derecha		A la derecha		A la derecha		A la derecha		A la derecha		A la derecha		A la derecha																																																																																																																																																																																																																																															
Puerta reversible	•		•		•		•		•		•		•																																																																																																																																																																																																																																															
Color puerta	Cristal negro satinado		Acero		Black Inox		Acero		Acero		Blanco		Cristal negro satinado																																																																																																																																																																																																																																															
Color laterales	Gris oscuro		Gris		Gris oscuro		Gris		Gris		Blanco		Gris oscuro																																																																																																																																																																																																																																															
Antihuellas	•		•		•		•		•		•		•																																																																																																																																																																																																																																															
Diseño soft de puerta	Plana		Plana		Plana		Plana		Plana		Plana		Plana																																																																																																																																																																																																																																															
Tirador	Integrado		Externo		Integrado		Externo		Externo		Integrado		Externo																																																																																																																																																																																																																																															
Nº de circuitos de frío independientes	2		2		2		2		2		2		2																																																																																																																																																																																																																																															
Nº de compresores	1		1		1		1		1		1		1																																																																																																																																																																																																																																															
Motor inverter	•		•		•		•		•		•		•																																																																																																																																																																																																																																															
Condensador en laterales	•		•		lado derecho**		lado derecho**		2 laterales		2 laterales		lado derecho**																																																																																																																																																																																																																																															
Nº estrellas compartimento congelador	***(*)		***(*)		***(*)		***(*)		***(*)		***(*)		***(*)																																																																																																																																																																																																																																															
Tipo	<table border="0"> <tr> <td>Home Connect</td> <td colspan="2">•</td> <td colspan="2">•</td> <td colspan="2">•</td> <td colspan="2">•</td> <td colspan="2">•</td> <td colspan="2">•</td> <td colspan="2">•</td> </tr> <tr> <td>Control electrónico</td> <td colspan="2">•</td> <td colspan="2">•</td> <td colspan="2">•</td> <td colspan="2">•</td> <td colspan="2">•</td> <td colspan="2">•</td> <td colspan="2">•</td> </tr> <tr> <td>Indicación temperatura</td> <td colspan="2">LED</td> <td colspan="2">LED</td> <td colspan="2">LED</td> <td colspan="2">LED</td> <td colspan="2">LED</td> <td colspan="2">LED</td> <td colspan="2">LED</td> </tr> <tr> <td>Ubicación del indicador de temperatura (electrónica)</td> <td colspan="2">Interior</td> <td colspan="2">Exterior</td> <td colspan="2">Exterior</td> <td colspan="2">Exterior</td> <td colspan="2">Exterior</td> <td colspan="2">Interior</td> <td colspan="2">Exterior</td> </tr> <tr> <td>Función "super-congelación" (desconexión automática)</td> <td colspan="2">•</td> <td colspan="2">•</td> <td colspan="2">•</td> <td colspan="2">•</td> <td colspan="2">•</td> <td colspan="2">•</td> <td colspan="2">•</td> </tr> <tr> <td>Función "super-refrigeración" (desconexión automática)</td> <td colspan="2">•</td> <td colspan="2">•</td> <td colspan="2">•</td> <td colspan="2">•</td> <td colspan="2">•</td> <td colspan="2">•</td> <td colspan="2">•</td> </tr> <tr> <td>Funciones especiales</td> <td colspan="2">Alarma, vacaciones, eco, fresh</td> <td colspan="2">Alarma, vacaciones, eco, fresh</td> <td colspan="2">Alarma, vacaciones, eco, fresh</td> <td colspan="2">Alarma, vacaciones, eco, fresh</td> <td colspan="2">Alarma, bloqueo</td> <td colspan="2">Alarma, bloqueo</td> <td colspan="2">Alarma, vacaciones, eco, fresh</td> </tr> <tr> <td>Señal de aviso de avería acústica/óptica</td> <td colspan="2">•/•</td> <td colspan="2">•/•</td> <td colspan="2">•/•</td> <td colspan="2">•/•</td> <td colspan="2">•/•</td> <td colspan="2">•/•</td> <td colspan="2">•/•</td> </tr> <tr> <td>Señal de aviso de temperatura acústica/óptica</td> <td colspan="2">•/•</td> <td colspan="2">•/•</td> <td colspan="2">•/•</td> <td colspan="2">•/•</td> <td colspan="2">•/•</td> <td colspan="2">•/•</td> <td colspan="2">•/•</td> </tr> <tr> <td>Señal de aviso de puerta abierta acústica/óptica</td> <td colspan="2">•/•</td> <td colspan="2">•/•</td> <td colspan="2">•/•</td> <td colspan="2">•/•</td> <td colspan="2">•/•</td> <td colspan="2">•/•</td> <td colspan="2">•/•</td> </tr> <tr> <td>Descongelación congelador automática</td> <td colspan="2">•</td> <td colspan="2">•</td> <td colspan="2">•</td> <td colspan="2">•</td> <td colspan="2">•</td> <td colspan="2">•</td> <td colspan="2">•</td> </tr> <tr> <td>Descongelación refrigerador automática</td> <td colspan="2">•</td> <td colspan="2">•</td> <td colspan="2">•</td> <td colspan="2">•</td> <td colspan="2">•</td> <td colspan="2">•</td> <td colspan="2">•</td> </tr> </table>												Home Connect	•		•		•		•		•		•		•		Control electrónico	•		•		•		•		•		•		•		Indicación temperatura	LED		LED		LED		LED		LED		LED		LED		Ubicación del indicador de temperatura (electrónica)	Interior		Exterior		Exterior		Exterior		Exterior		Interior		Exterior		Función "super-congelación" (desconexión automática)	•		•		•		•		•		•		•		Función "super-refrigeración" (desconexión automática)	•		•		•		•		•		•		•		Funciones especiales	Alarma, vacaciones, eco, fresh		Alarma, vacaciones, eco, fresh		Alarma, vacaciones, eco, fresh		Alarma, vacaciones, eco, fresh		Alarma, bloqueo		Alarma, bloqueo		Alarma, vacaciones, eco, fresh		Señal de aviso de avería acústica/óptica	•/•		•/•		•/•		•/•		•/•		•/•		•/•		Señal de aviso de temperatura acústica/óptica	•/•		•/•		•/•		•/•		•/•		•/•		•/•		Señal de aviso de puerta abierta acústica/óptica	•/•		•/•		•/•		•/•		•/•		•/•		•/•		Descongelación congelador automática	•		•		•		•		•		•		•		Descongelación refrigerador automática	•		•		•		•		•		•		•																																																													
Home Connect	•		•		•		•		•		•		•																																																																																																																																																																																																																																															
Control electrónico	•		•		•		•		•		•		•																																																																																																																																																																																																																																															
Indicación temperatura	LED		LED		LED		LED		LED		LED		LED																																																																																																																																																																																																																																															
Ubicación del indicador de temperatura (electrónica)	Interior		Exterior		Exterior		Exterior		Exterior		Interior		Exterior																																																																																																																																																																																																																																															
Función "super-congelación" (desconexión automática)	•		•		•		•		•		•		•																																																																																																																																																																																																																																															
Función "super-refrigeración" (desconexión automática)	•		•		•		•		•		•		•																																																																																																																																																																																																																																															
Funciones especiales	Alarma, vacaciones, eco, fresh		Alarma, vacaciones, eco, fresh		Alarma, vacaciones, eco, fresh		Alarma, vacaciones, eco, fresh		Alarma, bloqueo		Alarma, bloqueo		Alarma, vacaciones, eco, fresh																																																																																																																																																																																																																																															
Señal de aviso de avería acústica/óptica	•/•		•/•		•/•		•/•		•/•		•/•		•/•																																																																																																																																																																																																																																															
Señal de aviso de temperatura acústica/óptica	•/•		•/•		•/•		•/•		•/•		•/•		•/•																																																																																																																																																																																																																																															
Señal de aviso de puerta abierta acústica/óptica	•/•		•/•		•/•		•/•		•/•		•/•		•/•																																																																																																																																																																																																																																															
Descongelación congelador automática	•		•		•		•		•		•		•																																																																																																																																																																																																																																															
Descongelación refrigerador automática	•		•		•		•		•		•		•																																																																																																																																																																																																																																															
Iluminación frigorífico	<table border="0"> <tr> <td>LED con softStart/LED</td> <td colspan="2">•/–</td> <td colspan="2">•/–</td> <td colspan="2">•/–</td> <td colspan="2">•/–</td> <td colspan="2">•/–</td> <td colspan="2">•/–</td> <td colspan="2">•/–</td> </tr> <tr> <td>Ubicación Superior/Lateral</td> <td colspan="2">•/•</td> <td colspan="2">•/•</td> <td colspan="2">•/•</td> <td colspan="2">•/•</td> <td colspan="2">•/•</td> <td colspan="2">•/•</td> <td colspan="2">•/•</td> </tr> </table>												LED con softStart/LED	•/–		•/–		•/–		•/–		•/–		•/–		•/–		Ubicación Superior/Lateral	•/•		•/•		•/•		•/•		•/•		•/•		•/•																																																																																																																																																																																																																			
LED con softStart/LED	•/–		•/–		•/–		•/–		•/–		•/–		•/–																																																																																																																																																																																																																																															
Ubicación Superior/Lateral	•/•		•/•		•/•		•/•		•/•		•/•		•/•																																																																																																																																																																																																																																															
Iluminación congelador	<table border="0"> <tr> <td>LED con softStart/LED</td> <td colspan="2">•/–</td> <td colspan="2">•/–</td> <td colspan="2">•/–</td> <td colspan="2">•/–</td> <td colspan="2">•/–</td> <td colspan="2">•/–</td> <td colspan="2">•/–</td> </tr> <tr> <td>Ubicación Superior/Lateral</td> <td colspan="2">•/–</td> <td colspan="2">•/–</td> <td colspan="2">•/–</td> <td colspan="2">•/–</td> <td colspan="2">•/–</td> <td colspan="2">•/–</td> <td colspan="2">•/–</td> </tr> </table>												LED con softStart/LED	•/–		•/–		•/–		•/–		•/–		•/–		•/–		Ubicación Superior/Lateral	•/–		•/–		•/–		•/–		•/–		•/–		•/–																																																																																																																																																																																																																			
LED con softStart/LED	•/–		•/–		•/–		•/–		•/–		•/–		•/–																																																																																																																																																																																																																																															
Ubicación Superior/Lateral	•/–		•/–		•/–		•/–		•/–		•/–		•/–																																																																																																																																																																																																																																															
Equipamiento	<table border="0"> <tr> <td>Refrigerador</td> <td colspan="11"></td> </tr> <tr> <td>Nº total de balcones y soportes en la contrapuerta</td> <td colspan="2">4</td> <td colspan="2">4</td> <td colspan="2">4</td> <td colspan="2">4</td> <td colspan="2">4</td> <td colspan="2">4</td> <td colspan="2">4</td> </tr> <tr> <td>Nº compartimentos con tapa en la puerta</td> <td colspan="2">1</td> <td colspan="2">1</td> <td colspan="2">1</td> <td colspan="2">1</td> <td colspan="2">1</td> <td colspan="2">1</td> <td colspan="2">1</td> </tr> <tr> <td>Cajón para frutas y verduras</td> <td colspan="2">hyperFresh</td> <td colspan="2">hyperFresh</td> <td colspan="2">hyperFresh</td> <td colspan="2">hyperFresh</td> <td colspan="2">hyperFresh</td> <td colspan="2">hyperFresh</td> <td colspan="2">hyperFresh</td> </tr> <tr> <td>Cajón para carnes y pescados</td> <td colspan="2">hyperFresh <0 °C</td> <td colspan="2">hyperFresh <0 °C</td> <td colspan="2">hyperFresh <0 °C</td> <td colspan="2">hyperFresh <0 °C</td> <td colspan="2">hyperFresh <0 °C</td> <td colspan="2">hyperFresh <0 °C</td> <td colspan="2">hyperFresh <0 °C</td> </tr> <tr> <td>Nº de bandejas de cristal de seguridad</td> <td colspan="2">5</td> <td colspan="2">5</td> <td colspan="2">5</td> <td colspan="2">5</td> <td colspan="2">5</td> <td colspan="2">5</td> <td colspan="2">5</td> </tr> <tr> <td>Botellero</td> <td colspan="2">Cromado</td> <td colspan="2">Cromado</td> <td colspan="2">Cromado</td> <td colspan="2">Cromado</td> <td colspan="2">Cromado</td> <td colspan="2">Cromado</td> <td colspan="2">Cromado</td> </tr> <tr> <td>Accesorio botellero de acero</td> <td colspan="2">•</td> <td colspan="2">•</td> <td colspan="2">•</td> <td colspan="2">•</td> <td colspan="2">•</td> <td colspan="2">•</td> <td colspan="2">•</td> </tr> <tr> <td>Terminaciones</td> <td colspan="2">Cromadas</td> <td colspan="2">Cromadas</td> <td colspan="2">Cromadas</td> <td colspan="2">Cromadas</td> <td colspan="2">Blancas</td> <td colspan="2">Blancas</td> <td colspan="2">Cromadas</td> </tr> <tr> <td>Nº de hueveras (nº huevos)</td> <td colspan="2">3 (12)</td> <td colspan="2">3 (12)</td> <td colspan="2">3 (12)</td> <td colspan="2">3 (12)</td> <td colspan="2">3 (12)</td> <td colspan="2">3 (12)</td> <td colspan="2">3 (12)</td> </tr> <tr> <td>Congelador</td> <td colspan="11"></td> </tr> <tr> <td>Nº cajones</td> <td colspan="2">3</td> <td colspan="2">3</td> <td colspan="2">3</td> <td colspan="2">3</td> <td colspan="2">3</td> <td colspan="2">3</td> <td colspan="2">3</td> </tr> <tr> <td>Bandejas de cristal de seguridad</td> <td colspan="2">•</td> <td colspan="2">•</td> <td colspan="2">•</td> <td colspan="2">•</td> <td colspan="2">•</td> <td colspan="2">•</td> <td colspan="2">•</td> </tr> <tr> <td>Nº de cubiteras</td> <td colspan="2">•</td> <td colspan="2">•</td> <td colspan="2">•</td> <td colspan="2">•</td> <td colspan="2">•</td> <td colspan="2">•</td> <td colspan="2">•</td> </tr> </table>												Refrigerador												Nº total de balcones y soportes en la contrapuerta	4		4		4		4		4		4		4		Nº compartimentos con tapa en la puerta	1		1		1		1		1		1		1		Cajón para frutas y verduras	hyperFresh		hyperFresh		hyperFresh		hyperFresh		hyperFresh		hyperFresh		hyperFresh		Cajón para carnes y pescados	hyperFresh <0 °C		hyperFresh <0 °C		hyperFresh <0 °C		hyperFresh <0 °C		hyperFresh <0 °C		hyperFresh <0 °C		hyperFresh <0 °C		Nº de bandejas de cristal de seguridad	5		5		5		5		5		5		5		Botellero	Cromado		Cromado		Cromado		Cromado		Cromado		Cromado		Cromado		Accesorio botellero de acero	•		•		•		•		•		•		•		Terminaciones	Cromadas		Cromadas		Cromadas		Cromadas		Blancas		Blancas		Cromadas		Nº de hueveras (nº huevos)	3 (12)		3 (12)		3 (12)		3 (12)		3 (12)		3 (12)		3 (12)		Congelador												Nº cajones	3		3		3		3		3		3		3		Bandejas de cristal de seguridad	•		•		•		•		•		•		•		Nº de cubiteras	•		•		•		•		•		•		•																																					
Refrigerador																																																																																																																																																																																																																																																												
Nº total de balcones y soportes en la contrapuerta	4		4		4		4		4		4		4																																																																																																																																																																																																																																															
Nº compartimentos con tapa en la puerta	1		1		1		1		1		1		1																																																																																																																																																																																																																																															
Cajón para frutas y verduras	hyperFresh		hyperFresh		hyperFresh		hyperFresh		hyperFresh		hyperFresh		hyperFresh																																																																																																																																																																																																																																															
Cajón para carnes y pescados	hyperFresh <0 °C		hyperFresh <0 °C		hyperFresh <0 °C		hyperFresh <0 °C		hyperFresh <0 °C		hyperFresh <0 °C		hyperFresh <0 °C																																																																																																																																																																																																																																															
Nº de bandejas de cristal de seguridad	5		5		5		5		5		5		5																																																																																																																																																																																																																																															
Botellero	Cromado		Cromado		Cromado		Cromado		Cromado		Cromado		Cromado																																																																																																																																																																																																																																															
Accesorio botellero de acero	•		•		•		•		•		•		•																																																																																																																																																																																																																																															
Terminaciones	Cromadas		Cromadas		Cromadas		Cromadas		Blancas		Blancas		Cromadas																																																																																																																																																																																																																																															
Nº de hueveras (nº huevos)	3 (12)		3 (12)		3 (12)		3 (12)		3 (12)		3 (12)		3 (12)																																																																																																																																																																																																																																															
Congelador																																																																																																																																																																																																																																																												
Nº cajones	3		3		3		3		3		3		3																																																																																																																																																																																																																																															
Bandejas de cristal de seguridad	•		•		•		•		•		•		•																																																																																																																																																																																																																																															
Nº de cubiteras	•		•		•		•		•		•		•																																																																																																																																																																																																																																															
Conexión eléctrica	<table border="0"> <tr> <td>Tensión nominal V</td> <td colspan="2">220 - 240</td> <td colspan="2">220 - 240</td> <td colspan="2">220 - 240</td> <td colspan="2">220 - 240</td> <td colspan="2">220 - 240</td> <td colspan="2">220 - 240</td> <td colspan="2">220 - 240</td> </tr> <tr> <td>Intensidad corriente eléctrica A</td> <td colspan="2">10</td> <td colspan="2">10</td> <td colspan="2">10</td> <td colspan="2">10</td> <td colspan="2">10</td> <td colspan="2">10</td> <td colspan="2">10</td> </tr> <tr> <td>Frecuencia de red Hz</td> <td colspan="2">50</td> <td colspan="2">50</td> <td colspan="2">50</td> <td colspan="2">50</td> <td colspan="2">50</td> <td colspan="2">50</td> <td colspan="2">50</td> </tr> <tr> <td>Longitud del cable de conexión mm</td> <td colspan="2">2.400</td> <td colspan="2">2.400</td> <td colspan="2">2.400</td> <td colspan="2">2.400</td> <td colspan="2">2.400</td> <td colspan="2">2.400</td> <td colspan="2">2.400</td> </tr> <tr> <td>Tipo de enchufe</td> <td colspan="2">Schuko</td> <td colspan="2">Schuko</td> <td colspan="2">Schuko</td> <td colspan="2">Schuko</td> <td colspan="2">Schuko</td> <td colspan="2">Schuko</td> <td colspan="2">Schuko</td> </tr> </table>												Tensión nominal V	220 - 240		220 - 240		220 - 240		220 - 240		220 - 240		220 - 240		220 - 240		Intensidad corriente eléctrica A	10		10		10		10		10		10		10		Frecuencia de red Hz	50		50		50		50		50		50		50		Longitud del cable de conexión mm	2.400		2.400		2.400		2.400		2.400		2.400		2.400		Tipo de enchufe	Schuko		Schuko		Schuko		Schuko		Schuko		Schuko		Schuko																																																																																																																																																																						
Tensión nominal V	220 - 240		220 - 240		220 - 240		220 - 240		220 - 240		220 - 240		220 - 240																																																																																																																																																																																																																																															
Intensidad corriente eléctrica A	10		10		10		10		10		10		10																																																																																																																																																																																																																																															
Frecuencia de red Hz	50		50		50		50		50		50		50																																																																																																																																																																																																																																															
Longitud del cable de conexión mm	2.400		2.400		2.400		2.400		2.400		2.400		2.400																																																																																																																																																																																																																																															
Tipo de enchufe	Schuko		Schuko		Schuko		Schuko		Schuko		Schuko		Schuko																																																																																																																																																																																																																																															
Combinación	<table border="0"> <tr> <td>Accesorio de unión 2030 x 6 mm</td> <td colspan="2"></td> <td colspan="2">KS39ZAL00</td> <td colspan="2"></td> <td colspan="2">KS39ZAL00</td> <td colspan="2"></td> <td colspan="2">KS39ZAL00</td> <td colspan="2">KS39ZAL00</td> </tr> </table>												Accesorio de unión 2030 x 6 mm			KS39ZAL00				KS39ZAL00				KS39ZAL00		KS39ZAL00																																																																																																																																																																																																																																		
Accesorio de unión 2030 x 6 mm			KS39ZAL00				KS39ZAL00				KS39ZAL00		KS39ZAL00																																																																																																																																																																																																																																															

(*) Incluido o Sí.
 (1) Dentro del rango de A a G.
 *Información de etiquetado energético según el Reglamento (UE) n° 2017/1369 del Parlamento Europeo y del Consejo y el Reglamento Delegado (UE) 2019/2016 de la Comisión.
 **Mirando el combi de frente.

Frigoríficos y congeladores.

iQ300 combis 60 cm													
Modelo		KG39N2IAF	KG39NXIBF	KG39N7ICT	KG39N2ICF	KG39NVIDA	KG39NVWDA	KG36NXXBF	KG36N7ICT	KG36N7WCT	KG36N2ICF	KG36NVIDA	KG36NVWDA
	Categoría de modelo	Frigorífico - congelador	Frigorífico - congelador	Frigorífico - congelador	Frigorífico - congelador	Frigorífico - congelador	Frigorífico - congelador	Frigorífico - congelador	Frigorífico - congelador	Frigorífico - congelador	Frigorífico - congelador	Frigorífico - congelador	Frigorífico - congelador
Etiquetado energético* y otra información técnica	Clase de eficiencia energética ¹	A	B	C	C	D	D	B	C	C	C	D	D
	Consumo de energía anual kWh/año	104	129	162	162	191	191	199	159	159	159	191	191
	Volumen útil total litros	363	363	363	363	368	368	321	321	321	321	326	326
	Volumen útil frigorífico litros	260	260	260	260	279	279	218	218	218	218	237	237
	Volumen útil congelador litros	103	103	103	103	89	89	103	103	103	103	89	89
	noFrost en congelador	•	•	•	•	•	•	•	•	•	•	•	•
	Autonomía h	21	18	15	15	13	13	14	14	14	14	13	13
	Capacidad de congelación 24 h kg/24 h	11	10	10	10	10	10	9,5	9,5	9,5	9,5	10	10
	Clase climática	SN-T	SN-T	SN-T	SN-T	SN-T	SN-T	SN-T	SN-T	SN-T	SN-T	SN-T	SN-T
	Potencia sonora dB(A) re 1 pW	29	33	35	35	36	36	35	35	35	35	36	36
Dimensiones	Clase de eficiencia sonora	A	B	B	B	C	C	B	B	B	B	C	C
	Libre instalación/integrable	• / -	• / -	• / -	• / -	• / -	• / -	• / -	• / -	• / -	• / -	• / -	• / -
	Altura del aparato mm	2.030	2.030	2.030	2.030	2.030	2.030	1.860	1.860	1.860	1.860	1.860	1.860
	Anchura del aparato mm	600	600	600	600	600	600	600	600	600	600	600	600
	Fondo del aparato sin tirador mm	665	665	665	665	660	660	665	665	665	665	660	660
	Fondo del aparato con tirador mm	665	665	720	665	660	660	665	665	720	665	665	660
	Sentido de apertura la puerta	A la derecha	A la derecha	A la derecha	A la derecha	A la derecha	A la derecha	A la derecha	A la derecha	A la derecha	A la derecha	A la derecha	A la derecha
	Puerta reversible	•	•	•	•	•	•	•	•	•	•	•	•
	Color puerta	Acero	Acero	Acero	Acero	Acero	Acero	Blanco	Black Inox	Acero	Blanco	Acero	Acero
	Color laterales	Gris	Gris	Gris	Gris	Gris	Gris	Blanco	Gris oscuro	Gris	Blanco	Gris	Gris
Tipo	Antihuellas	•	•	•	•	•	•	•	•	•	•	•	
	Diseño soft de puerta	Plana	Plana	Plana	Plana	Plana	Plana	Plana	Plana	Plana	Plana	Plana	
	Tirador	Integrado	Integrado	Externo	Integrado	Integrado	Integrado	Integrado	Integrado	Externo	Externo	Integrado	
	Nº de circuitos de frío independientes	2	2	2	2	2	2	2	2	2	2	2	
	Nº de compresores	1	1	1	1	1	1	1	1	1	1	1	
	Motor inverter	•	•	•	•	•	•	•	•	•	•	•	
	Condensador en laterales	•	•	Lado derecho**	Lado derecho**	2 laterales	2 laterales	•	2 laterales	2 laterales	2 laterales	2 laterales	2 laterales
	Nº estrellas compartimento congelador	***(*)	***(*)	•	•	***(*)	***(*)	***(*)	***(*)	***(*)	***(*)	***(*)	***(*)
	Home Connect	•	•	•	•	•	•	•	•	•	•	•	•
	Control del aparato	Control electrónico	•	•	•	•	•	•	•	•	•	•	•
Indicación temperatura		LED	LED	LED	LED	LED	LED	LED	LED	LED	LED	LED	
Ubicación del indicador de temperatura (electrónica)		Interior	Exterior	Exterior	Interior	Interior	Interior	Exterior	Exterior	Exterior	Interior	Interior	
Función "super-congelación" (desconexión automática)		•	•	•	•	•	•	•	•	•	•	•	
Función "super-refrigeración" (desconexión automática)		•	•	•	•	•	•	•	•	•	•	•	
Funciones especiales		Alarma	Alarma, vacaciones, eco, fresh	Alarma, vacaciones, eco, fresh	Alarma	Alarma	Alarma	Alarma, vacaciones, eco, fresh	Alarma	Alarma	Alarma	Alarma	
Señal de aviso de avería acústica/óptica		• / •	• / •	• / •	• / •	• / •	• / •	• / •	• / •	• / •	• / •	• / •	
Señal de aviso de temperatura acústica/óptica		• / •	• / •	• / •	• / •	• / •	• / •	• / •	• / •	• / •	• / •	• / •	
Señal de aviso de puerta abierta acústica/óptica		• / •	• / •	• / •	• / •	• / •	• / •	• / •	• / •	• / •	• / •	• / •	
Descongelación congelador automática		•	•	•	•	•	•	•	•	•	•	•	
Iluminación frigorífico	Descongelación refrigerador automática	•	•	•	•	•	•	•	•	•	•	•	
	LED con softStart/LED	• / -	• / -	• / -	• / -	• / -	• / -	• / -	• / -	• / -	• / -	• / -	
Iluminación congelador	Ubicación Superior/Lateral	• / -	• / -	• / -	• / -	• / -	• / -	• / -	• / -	• / -	• / -	• / -	
	LED con softStart/LED	• / -	• / -	• / -	• / -	• / -	• / -	• / -	• / -	• / -	• / -	• / -	
Equipamiento	Ubicación Superior/Lateral	• / -	• / -	• / -	• / -	• / -	• / -	• / -	• / -	• / -	• / -	• / -	
	Refrigerador												
	Nº total de balcones y soportes en la contrapuerta	4	4	4	4	4	4	3	3	3	3	3	
	Nº compartimentos con tapa en la puerta	0	0	0	0	0	0	0	0	0	0	0	
	Cajón para frutas y verduras	hyperFresh	hyperFresh	hyperFresh	hyperFresh	hyperFresh	hyperFresh	hyperFresh	hyperFresh	hyperFresh	hyperFresh	hyperFresh	
	Cajón para carnes y pescados	hyperFresh <0 °C	hyperFresh <0 °C	hyperFresh <0 °C	hyperFresh <0 °C	hyperFresh <0 °C	hyperFresh <0 °C	hyperFresh <0 °C	hyperFresh <0 °C	hyperFresh <0 °C	hyperFresh <0 °C	hyperFresh <0 °C	
	Nº de bandejas de cristal de seguridad	5	5	5	5	5	5	4	4	4	4	4	
	Botellero	Cromado	Cromado	Cromado	Cromado	Cromado	Cromado	Cromado	Cromado	Cromado	Cromado	Cromado	
	Accesorio botellero de acero												
	Terminaciones	transparentes	transparentes	transparentes	transparentes	Blancas	Blancas	transparentes	transparentes	transparentes	Blancas	Blancas	
Congelador	Nº de hueveras (nº huevos)	3 (12)	3 (12)	3 (12)	3 (12)	3 (12)	3 (12)	3 (12)	3 (12)	3 (12)	3 (12)	3 (12)	
	Nº cajones	3	3	3	3	3	3	3	3	3	3	3	
	Bandejas de cristal de seguridad	•	•	•	•	•	•	•	•	•	•	•	
	Nº de cubiteras	1	1	1	1	1	1	1	1	1	1	1	
Conexión eléctrica	Tensión nominal V	220 - 240	220 - 240	220 - 240	220 - 240	220 - 240	220 - 240	220 - 240	220 - 240	220 - 240	220 - 240	220 - 240	
	Intensidad corriente eléctrica A	10	10	10	10	10	10	10	10	10	10	10	
	Frecuencia de red Hz	50	50	50	50	50	50	50	50	50	50	50	
	Longitud del cable de conexión mm	2.400	2.400	2.400	2.400	2.400	2.400	2.250	2.400	2.400	2.400	2.400	
	Tipo de enchufe	Schuko	Schuko	Schuko	Schuko	Schuko	Schuko	Schuko	Schuko	Schuko	Schuko	Schuko	
Combinación	Accesorio de unión 2030 x 6 mm			KS39ZAL00						KS39ZAW00			

(*) Incluido o Sí.
 (1) Dentro del rango de A a G.
 *Información de etiquetado energético según el Reglamento (UE) n° 2017/1369 del Parlamento Europeo y del Consejo y el Reglamento Delegado (UE) 2019/2016 de la Comisión.
 **Mirando el combi de frente.

Frigoríficos y congeladores.

Modelo		iQ500 combi integrable XXL		iQ300 combis integrables XXL		iQ300 combi integrable XL		iQ500 combis integrables		iQ300 combi integrable		iQ700 frigorífico integrable		iQ500 frigoríficos integrables			iQ500 congeladores integrables			
		KB96NADD0	KB96NVFE0	KB96NVSE0	KI96NVFDO	KI86NADD0	KI86SAFE0	KI86NHFE0	KI51FADE0	KI81RADD0	KI41RADD1	KU21RADE0	GI81NACE0	GI21VAFE0	GI11VAFE0	GU21NADE0				
Categoría de modelo		Frigorífico - congelador	Frigorífico - congelador	Frigorífico - congelador	Frigorífico - congelador	Frigorífico - congelador	Frigorífico - congelador	Frigorífico - congelador	Frigorífico con uno o más compartimentos de conservación de alimentos frescos	Frigorífico con uno o más compartimentos de conservación de alimentos frescos	Frigorífico con uno o más compartimentos de conservación de alimentos frescos	Frigorífico con uno o más compartimentos de conservación de alimentos frescos	Congelador tipo armario	Congelador tipo armario	Congelador tipo armario	Congelador tipo armario				
Clase de eficiencia energética ¹																				
Etiquetado energético* y otra información técnica	Consumo de energía anual	kWh/año	204	256	256	184	186	219	234	139	91	81	93	235	176	167	189			
	Volumen útil total	litros	381	383	383	289	260	266	260	220	310	204	134	212	96	72	85			
	Volumen útil frigorífico	litros	284	285	285	214	184	192	184	220	310	204	134							
	Volumen útil congelador	litros	98	98	98	75	76	74	76					212	96	72	85			
	noFrost		•(**)	•(**)	•(**)	•(**)	•(**)	•(**)	•(**)	•(**)				•(**)			•(**)			
Autonomía	h	13	13	13	10	11	9	10					8	13	13	9				
Capacidad de congelación 24 h	kg/24 h	10	9,5	9,5	7,5	8	7	4					13,8	5	4,4	8				
Clase climática		SN-T	SN-ST	SN-ST	SN-ST	SN-ST	SN-ST	SN-ST	SN-ST	SN-ST	SN-ST	SN-T	SN-T	SN-T	SN-T	SN-T				
Potencia sonora	dB(A) re 1 pW	33	34	34	35	35	36	35	37	34	29	35	35	36	36	35				
Clase de eficiencia sonora		B	B	B	B	B	C	B	C	B	A	B	B	C	C	B				
Libre instalación/integrable		-/•	-/•	-/•	-/•	-/•	-/•	-/•	-/•	-/•	-/•	-/•	-/•	-/•	-/•	-/•				
Dimensiones	Altura del aparato	mm	1935	1935	1935	1935	1.772	1.772	1.772	1.397	1.772	1.221	820	1.772	874	712	820			
	Anchura del aparato	mm	708	708	691	558	558	558	541	558	558	558	598	558	558	558	598			
	Fondo del aparato	mm	548	548	548	548	548	545	548	545	545	548	548	545	545	545	548			
	Altura del nicho	mm	1940	1940	1940	1940	1.775	1.775	1.775	1.400	1.775	1.225	820	1.775	880	720	820			
	Anchura del nicho	mm	710	710	710	560	560	560	560	560	560	560	600	560	560	560	600			
	Fondo del nicho	mm	560	560	560	550	550	550	550	550	550	550	550	550	550	550	550			
Sentido de apertura la puerta		A la derecha	A la derecha	A la derecha	A la derecha	A la derecha	A la derecha	A la derecha	A la derecha	A la derecha	A la derecha	A la derecha	A la derecha	A la izquierda	A la derecha	A la derecha	A la derecha			
Puerta reversible		•	•	•	•	•	•	•	•	•	•	•	•	•	•	•				
Tipo	Tipo de instalación		Puerta fija	Puerta fija	Puerta deslizante	Puerta fija	Puerta fija	Puerta fija	Puerta fija	Puerta fija	Puerta fija	Puerta fija	Puerta fija	Puerta fija	Puerta fija	Puerta fija				
	Cierre Soft		•	•	•	•	•	•	•	•	•	•	•	•	•	•				
	Nº de circuitos de frío independientes		2	2	2	2	2	2	1	1	1	1	1	1	1	1				
	Número de compresores		1	1	1	1	1	1	1	1	1	1	1	1	1	1				
	Motor inverter		•	•	•	•	•	•	•	•	•	•	•	•	•	•				
Nº estrellas compartimento congelador		***(*)	***(*)	***(*)	***(*)	***(*)	***(*)	***(*)	***(*)				***(*)	***(*)	***(*)	***(*)				
Home Connect		•	•	•	•	•	•	•	•	•	•	•	•	•	•	•				
Control del aparato	Tipo de control		Electrónico	Electrónico	Electrónico	Electrónico	Electrónico	Electrónico	Electrónico	Electrónico	Electrónico	Electrónico	Electrónico	Electrónico	Electrónico	Electrónico				
	Indicación de la temperatura		LED	LED	LED	LED	LED	Display digital	LED	Display digital	LED	LED	LED	Display digital	LED	LED	LED			
	Ubicación del indicador de temperatura		Interior	Interior	Interior	Interior	Interior	Interior	Interior	Interior	Interior	Interior	Interior	Interior	Interior	Interior	Interior			
	Función "super-congelación" (desconexión automática)		•	•	•	•	•	•	•	•	•	•	•	•	•	•	•			
	Función "super-refrigeración" (desconexión automática)		•	•	•	•	•	•	•	•	•	•	•	•	•	•	•			
	Señal de aviso temperatura acústica/óptica		•/•	•/•	•/•	•/•	•/•	•/•	•/•	•/•	•/•	•/•	•/•	•/•	•/•	•/•	•/•			
	Señal de aviso avería acústica/óptica		•/•	•/•	•/•	•/•	•/•	•/•	•/•	•/•	•/•	•/•	•/•	•/•	•/•	•/•	•/•			
	Señal de aviso puerta abierta acústica/óptica		•/•	•/•	•/•	•/•	•/•	•/•	•/•	•/•	•/•	•/•	•/•	•/•	•/•	•/•	•/•			
Descongelación congelador (automático/manual)		•/•	•/•	•/•	•/•	•/•	•/•	•/•	•/•	•/•	•/•	•/•	•/•	•/•	•/•	•/•				
Descongelación refrigerador automática		•	•	•	•	•	•	•	•	•	•	•	•	•	•	•				
Iluminación frigorífico	LED con softStart/LED		•/•	•/•	•/•	•/•	•/•	•/•	•/•	•/•	•/•	•/•	•/•	•/•	•/•	•/•	•/•			
	Ubicación Superior/Lateral		Lateral / superior	Lateral	Lateral	Lateral	Lateral	Lateral	Lateral	Lateral	Lateral	Lateral	Lateral	Lateral	Lateral	Lateral				
Iluminación congelador	LED con softStart/LED		•/•	•/•	•/•	•/•	•/•	•/•	•/•	•/•	•/•	•/•	•/•	•/•	•/•	•/•	•/•			
	Ubicación Superior/Lateral		Superior				superior													
Equipamiento	Refrigerador																			
	Nº total de compartimentos en la puerta		4	4	4	4	3	5	3	4	5	4	3							
	Compartimentos con tapa en la puerta		1	0	0	0	1	1	0	1	1	1	0							
	Cajón para frutas y verduras		hyperFresh	hyperFresh	hyperFresh	hyperFresh	hyperFresh	hyperFresh plus	hyperFresh	hyperFresh premium 0 °C	hyperFresh	hyperFresh	hyperFresh							
	Cajón para carnes y pescados		hyperFresh <> 0°C	hyperFresh <> 0°C	hyperFresh <> 0°C	hyperFresh <> 0°C	hyperFresh <> 0°C	hyperFresh <> 0°C	hyperFresh <> 0 °C	hyperFresh premium 0 °C	hyperFresh <> 0°C	hyperFresh	hyperFresh <> 0°C							
	Nº de bandejas y estantes		5	5	5	5	4	5	4	5	5	5	3							
	Nº bandejas de cristal de seguridad		5	5	5	5	4	5	4	4	5	5	3							
	Bandejas extraíbles con perfil antidesbordamiento		0	0	0	0	0	1	0	1	0	0	0							
	Bandeja deslizante Varío		0	0	0	0	0	1	0	1	0	0	0							
	Nº de cajones		2	2	2	2	2	1	2	2	3	1	1							
	Botellero		1	1	1	1	1	1	cromado	-	cromado	1								
	Accesorio botellero de acero		•	•	•	•	•	•	•	•	•	•	•							
	Terminaciones		Cromadas	Cromadas	Cromadas	Cromadas	Cromadas	Cromadas	Cromadas	Cromadas	Cromadas	Cromadas	Cromadas	Cromadas	Cromadas	Cromadas	Cromadas			
	Nº de hueveras (nº huevos)		3 (12)	3 (12)	3 (12)	3 (12)	3 (12)	3 (12)	3 (12)	3 (12)	3 (12)	3 (12)	3 (12)	3 (12)	3 (12)	3 (12)	3 (12)			
	Congelador																			
Nº cajones		3	3	3	3	3	3	3	3				5	3	3	3				
Nº cajones con tapa congelador		0	0	0	0	0	0	0	0				2							
Cajón bigBox		0	0	0	0	0	0	0	0				2							
Nº de cubiteras		1	1	1	1	1	1	1	1				1	1	1	1				
Conexión eléctrica	Tensión nominal	V	220-240	220-240	220-240	220-240	220-240	220-240	220-240	220-240	220-240	220-240	220-240	220-240	220-240	220-240	220-240			
	Intensidad corriente eléctrica	A	10	10	10	10	10	10	10	10	10	10	10	10	10	10	10			
	Frecuencia de red	Hz	50	50	50	50	50	50	50	50	50	50	50	50	50	50	50			
	Longitud del cable de conexión	mm	2.300	2.300	2.300	2.300	2.300	2.300	2.300	2.300	2.300	2.300	2.300	2.300	2.300	2.300	2.300			
	Tipo de enchufe		Schuko	Schuko	Schuko	Schuko	Schuko	Schuko	Schuko	Schuko	Schuko	Schuko	Schuko	Schuko	Schuko	Schuko	Schuko			
Combinación	side by side vertical																			
Combinación	side by side horizontal																			

(*) Incluido o Sí.
 (1) Dentro del rango de A a G.
 *Información de etiquetado energético según el Reglamento (UE) nº 2017/1369 del Parlamento Europeo y del Consejo y el Reglamento Delegado (UE) 2019/2016 de la Comisión.
 **noFrost en el congelador.

Frigoríficos y congeladores.

		Frigorífico americano iQ500		
Modelo		KA93DAIEP		
Categoría de modelo		Frigorífico - congelador		
Clase de eficiencia energética ¹				
Consumo de energía anual kWh/año		324		
Volumen útil total litros		562		
Etiquetado energético* y otra información técnica	Volumen útil frigorífico litros	371		
	Volumen útil congelador litros	191		
	noFrost en el congelador	•		
	Autonomía h	6		
	Capacidad de congelación 24 h kg/24 h	12		
	Clase climática	SN-T		
	Potencia sonora dB(A) re 1 pW	42		
	Clase de eficiencia sonora	D		
	Altura del aparato mm	1.787		
	Anchura del aparato mm	908		
Fondo del aparato sin tirador mm	707			
Fondo del aparato con tirador mm	762			
Dimensiones	Color puerta	Acero		
	Color laterales	Gris		
	Antihuellas	•		
	Diseño soft de puerta	Plana		
	Tirador	Exterior		
	Dispensador de agua y hielo	•		
	Nº de circuitos de frío independientes	1		
	Nº de compresores	1		
	Motor inverter	•		
	Condensador en laterales	2 laterales		
Nº estrellas compartimento congelador	***(*)			
Home Connect	•			
Tipo	Control electrónico	•		
	Indicador temperatura	Display digital touchControl		
	Ubicación de temperatura	Exterior		
	Regulación independiente de temperaturas refrigerador/congelador	• / •		
	Funciones especiales	Bloqueo, ahorro de energía, vacaciones		
	Función "super-congelación" (desconexión automática)	•		
	Función "super-refrigeración" (desconexión automática)	•		
	Señal de aviso avería acústica/óptica	•		
	Señal de aviso temperatura acústica/óptica	•		
	Señal de aviso puerta abierta acústica/óptica	• / •		
Iluminación	Descongelación automática frigorífico y congelador	•		
	LED	•		
Equipamiento	Ubicación	Superior		
	Refrigerador			
	Nº total de balcones y soportes en la contrapuerta	5		
	Nº compartimentos con tapa en la puerta	•		
	Cajón para frutas y verduras	•		
	Cajón para carnes y pescados	•		
	Nº de cajones	2		
	Nº de bandejas de cristal de seguridad	5		
	Bandejas con tecnología easyLift	•		
	Botellero	Cromado		
Conexión eléctrica	Terminaciones	Cromadas/Blancas		
	Nº de hueveras (nº huevos)	1 (12)		
	Congelador			
	Nº cajones	2		
	Cajones bigBox	•		
	Bandejas de cristal	5		
	Nº de cubiteras	Dispensador		
	Acumuladores de frío	•		
	Tensión nominal V	220 - 240		
	Intensidad corriente eléctrica A	10		
Frecuencia de red Hz	50			
Longitud del cable de conexión mm	1.700			
Tipo de enchufe	Schuko			

(*) Incluido o Sí.
 (1) Dentro del rango de A a G.
 *Información de etiquetado energético según el Reglamento (UE) n° 2017/1369 del Parlamento Europeo y del Consejo y el Reglamento Delegado (UE) 2019/2016 de la Comisión.

		Vinoteca integrable iQ500		Vinoteca integrable iQ300		
Modelo		KU21WAHG0		KU20WVHF0		
Categoría de modelo		Frigorífico-bodega, bodega y armarios para la conservación de vino		Frigorífico-bodega, bodega y armarios para la conservación de vino		
Clase de eficiencia energética ¹						
Etiquetado energético* y otra información técnica	Consumo de energía anual kWh/año	130		100		
	Volumen útil total litros	120		58		
	Capacidad n° botellas vino 0,75 l	44		21		
	Clase climática	SN-ST		SN-ST		
	Potencia sonora dB(A) re 1 pW	38		38		
	Clase de eficiencia sonora	C		C		
	Libre instalación/integrable	Integrable		Integrable		
	Altura del aparato mm	818		818		
	Anchura del aparato mm	598		298		
	Fondo del aparato sin tirador mm	581		567		
Fondo del aparato con tirador mm	635		620			
Dimensiones	Altura del nicho mm	820		820		
	Anchura del nicho mm	600		300		
	Fondo del nicho mm	560		550		
	Sentido de apertura de la puerta	Derecha		Derecha		
	Puerta reversible	•		•		
	Diseño soft de puerta	Plana		Plana		
	Material puerta	Cristal de 3 capas		Cristal de 3 capas		
	Filtro ultravioleta	•		•		
	Laterales	Negros		Negros		
	Tirador	Externo		Externo		
Tipo	Nº de circuitos de frío independientes	2		1		
	Nº de compresores	1		1		
	Ventilación frontal	•		•		
	Control electrónico	•		•		
	Indicación temperatura	Display digital		Display digital		
	Ubicación indicador temperatura	Interior		Interior		
	Zonas de regulación independiente de temperatura	2		1		
	Rango temperatura	5°C / 20°C		5°C / 20°C		
	Función bloqueo de la electrónica	•		•		
	Señal de aviso puerta abierta acústica/óptica	• / •		• / •		
Control del aparato	Señal de aviso avería acústica/óptica	• / •		• / •		
	Descongelación automática	•		•		
	LED con Soft Start	•		•		
	Iluminación on/off	•		•		
	Modo presentación	•		•		
	Equipamiento	Nº bandejas	5		4	
		Nº bandejas de madera de roble	3		3	
		Nº bandejas extraíble de guías telescópicas	1		0	
	Conexión eléctrica	Tensión nominal V	220-240		220-240	
		Intensidad corriente eléctrica A	6		6	
Frecuencia de red Hz		50-60		50		
Longitud del cable de conexión mm		2.300		2.300		
Tipo de enchufe		Schuko		Schuko		

(*) Incluido o Sí.
 (1) Dentro del rango de A a G.
 *Información de etiquetado energético según el Reglamento (UE) n° 2017/1369 del Parlamento Europeo y del Consejo y el Reglamento Delegado (UE) 2019/2016 de la Comisión.

Correspondencia de modelos

Septiembre 2023		Marzo 2024	
Hornos			
HN678G4S1	Desaparece		
	Nuevo	HM778GMB1	
HM676G0S1	Se sustituye por	HM776GKB1	
HM676G0W1	Desaparece		
HM633GBS1	Se sustituye por	HM736GAB1	
HS636GDS2	Se sustituye por	HS736G3B1	
HR675GBS1	Se sustituye por	HR776G1B1	
	Nuevo	HR736G1B1	
	Nuevo	HB778G3B1	
HB676G0S1	Se sustituye por	HB776G1B1	
HB676G0W1	Desaparece		
HB673GBS1	Desaparece		
HB673GBW1F	Desaparece		
	Nuevo	HB734G1B1	
HR578G5S6	Continúa	HR578G5S6	
HR538ABS1	Continúa	HR538ABS1	
HB578G5S6	Continúa	HB578G5S6	
HB578G0S6	Continúa	HB578G0S6	
HB578G0S00	Continúa	HB578G0S00	
HR574AERO	Continúa	HR574AERO	
HB574AERO	Continúa	HB574AERO	
HB537A0S0	Continúa	HB537A0S0	
HB514AERO	Continúa	HB514AERO	
VB578D0S0	Continúa	VB578D0S0	
VB558C0S0	Continúa	VB558C0S0	
Compactos y microondas			
Compactos			
CM676G0S1	Se sustituye por	CM776GKB1	
CM633GBS1	Se sustituye por	CM724G1B1	
CM633GBW1	Desaparece		
CS636GBS2	Se sustituye por	CS736G1B1	
CB675GBS3	Se sustituye por	CB774G1B1	
CB635GNS3	Se sustituye por	CB734G1B1	
Cafeteras integrables			
CT636LES6	Se sustituye por	CT718L1B0	
CT636LEW1	Desaparece		
Módulo de calentamiento			
BI630CNS1	Se sustituye por	BI710C1B1	
Microondas integrables			
CF634AGS1	Se sustituye por	CE732GXB1	
BE634RGS1	Se sustituye por	BE732R1B1	
BE634LGS1	Se sustituye por	BE732L1B1	
BF634RGS1	Se sustituye por	BF722R1B1	
BF634LGS1	Se sustituye por	BF722L1B1	
BF634LGW1	Desaparece		
BE555LMS0	Continúa	BE555LMS0	
BE525LMS0	Continúa	BE525LMS0	
BF525LMS0	Continúa	BF525LMS0	
BF520LMR0	Continúa	BF520LMR0	
BE623LMB3	Continúa	BE623LMB3	

Septiembre 2023		Marzo 2024	
Placas			
Placas con extractor integrado			
EX875LX67E	Continúa	EX875LX67E	
	Nuevo	EX851HJ26E	
	Nuevo	ED851HQ26E	
ED731FQ15E	Se sustituye por	ED751HQ26E	
	Nuevo	ED631HQ26E	
Placas inducción			
EX975KXW1E	Continúa	EX975KXW1E	
EX975LVV1E	Continúa	EX975LVV1E	
EX275FXB1E	Se sustituye por	EX275HXC1E	
EX875KYW1E	Continúa	EX875KYW1E	
EX875LEC1E	Continúa	EX875LEC1E	
EX775LYE4E	Continúa	EX775LYE4E	
EH775LDC1E	Continúa	EH775LDC1E	
EX675JYW1E	Continúa	EX675JYW1E	
EX675LYC1E	Continúa	EX675LYC1E	
EX675LJC1E	Continúa	EX675LJC1E	
	Nuevo	ED651HSC1E	
EH651FDC1E	Se sustituye por	EH631HDC1E	
EH675FJC1E	Se sustituye por	EH677HCC1E	
	Nuevo	EH631HCC1E	
EH631BDB6E	Continúa	EH631BDB6E	
EH631BJB6E	Continúa	EH631BJB6E	
Placas vitrocerámicas			
ET631FKP8E	Continúa	ET631FKP8E	
ET61RBK88E	Continúa	ET61RBK88E	
ET63RBEA8E	Continúa	ET63RBEA8E	
Placas de gas			
ER9A6SB70	Continúa	ER9A6SB70	
EP7A6QB90	Continúa	EP7A6QB90	
EP6A6CB20	Continúa	EP6A6CB20	
Placas dominó			
ET475FYB1E	Desaparece		
EX375FXB1E	Continúa	EX375FXB1E	
EH375FBB1E	Continúa	EH375FBB1E	
ER3A6BB70	Continúa	ER3A6BB70	
ER3A6AB70	Continúa	ER3A6AB70	
Extracción			
Extractor de encimera			
LD98WMM60	Continúa	LD98WMM60	
Extractores de techo			
LR99CQS20	Desaparece		
LR27CBS20	Desaparece		
LR97CBS20	Continúa	LR97CBS20	
LR26CBS20	Continúa	LR26CBS20	
LR96CBS20	Continúa	LR96CBS20	
Campanas decorativas de isla			
LF91BUBV50	Desaparece		
LF97BCP50	Continúa	LF97BCP50	

Septiembre 2023		Marzo 2024	
Campanas inclinadas y verticales			
LC97FVW20	Desaparece		
LC97FVW60	Desaparece		
LC91KWW60	Se sustituye por	LC91KLT60	
LC91KWW20	Desaparece		
LC87KHM60	Se sustituye por	LC81KAN60	
LC87KHM20	Desaparece		
LC87KEM60	Se sustituye por	LC87KFN60	
Campanas decorativas de pared			
LC91BUBV50	Desaparece		
LC91BUR50	Continúa	LC91BUR50	
LC98BIP50	Continúa	LC98BIP50	
LC97BHP50	Continúa	LC97BHP50	
LC77BHP50	Desaparece		
LC97BHM50	Continúa	LC97BHM50	
LC96BHM50	Continúa	LC96BHM50	
LC66BHM50	Se sustituye por	LC67BHM50	
LC96BBC50	Continúa	LC96BBC50	
LC96BBC60	Continúa	LC96BBC60	
Campanas decorativas integradas			
LJ97BAM60	Continúa	LJ97BAM60	
LJ67BAM60	Continúa	LJ67BAM60	
Campanas telescópicas			
LI99SA684	Continúa	LI99SA684	
LI69SA684	Continúa	LI69SA684	
LI97SA531	Continúa	LI97SA531	
LI67SA531	Continúa	LI67SA531	
LI64MB521	Continúa	LI64MB521	
Módulos de integración			
LB89585M	Continúa	LB89585M	
LB79585M	Continúa	LB79585M	
LB59584M	Continúa	LB59584M	
Lavado y secado			
Lavadoras i-Dos			
WG56B2A0ES	Continúa	WG56B2A0ES	
WG54B2A0ES	Continúa	WG54B2A0ES	
WM14LPHYES	Continúa	WM14LPHYES	
WM14LPH1ES	Continúa	WM14LPH1ES	
WM14UPHSES	Continúa	WM14UPHSES	
WM14UPH2ES	Continúa	WM14UPH2ES	
WG44G2FXES	Se sustituye por	WG44G2FAES	
WG44G2F0ES	Se sustituye por	WG44G2F1ES	
Lavadoras			
	Nuevo	WG56G2ZXES	
	Nuevo	WG56G2Z0ES	
WG44G2ZXES	Desaparece		
WG44G2Z0ES	Se sustituye por	WG44G2ZAES	
WU14UT6XES	Se sustituye por	WU14UT6KES	
WU14UT61ES	Se sustituye por	WU14UT62ES	
WU12UT6XES	Desaparece		
WU12UT61ES	Desaparece		
WU28UT9XES	Desaparece		
WU28UT65ES	Desaparece		

Septiembre 2023		Marzo 2024	
Lavadoras-secadoras			
WD4HU542ES	Se sustituye por	WN54C2A0ES	
WN44G200ES	Se sustituye por	WN44G2A0ES	
WN34A1V0ES	Continúa	WN34A1V0ES	
Lavadoras totalmente integrables			
WI14W542ES	Continúa	WI14W542ES	
WI12W327ES	Continúa	WI12W327ES	
WI12W326ES	Continúa	WI12W326ES	
Lavadoras-secadoras totalmente integrables			
WK14D543ES	Continúa	WK14D543ES	
WK12D322ES	Continúa	WK12D322ES	
Secadoras con bomba de calor			
WQ46B2C0ES	Continúa	WQ46B2C0ES	
WT47URH2ES	Desaparece		
WQ45G2A0ES	Continúa	WQ45G2A0ES	
WQ45G200ES	Continúa	WQ45G200ES	
WQ35G2D0ES	Continúa	WQ35G2D0ES	
WQ33G2D0ES	Continúa	WQ33G2D0ES	
WT43HV91ES	Continúa	WT43HV91ES	
Lavavajillas			
Lavavajillas libre instalación 60 cm			
SN27T100CE	Continúa	SN27T100CE	
SN25Z107CE	Continúa	SN25Z107CE	
SN23E103ME	Continúa	SN23E103ME	
SN23EW03ME	Continúa	SN23EW03ME	
SN23E103KE	Continúa	SN23E103KE	
SN23EW03KE	Continúa	SN23EW03KE	
Lavavajillas totalmente integrables 60 cm			
SN97TX00CE	Continúa	SN97TX00CE	
SX87TX00CE	Continúa	SX87TX00CE	
SN87TX00CE	Continúa	SN87TX00CE	
SX75ZX07CE	Continúa	SX75ZX07CE	
SN75ZX07CE	Continúa	SN75ZX07CE	
SX65ZX07CE	Continúa	SX65ZX07CE	
SN65ZX07CE	Continúa	SN65ZX07CE	
SX73EX01CE	Continúa	SX73EX01CE	
SN73EX01CE	Continúa	SN73EX01CE	
SN73HX42VE	Se sustituye por	SN73HX10VE	
SX63HX52CE	Se sustituye por	SX63HX01CE	
SN63HX52CE	Se sustituye por	SN63HX01CE	
SN61IX12TE	Continúa	SN61IX12TE	
Lavavajillas libre instalación 45 cm			
SR25Y104ME	Continúa	SR25Y104ME	
SR23E124ME	Continúa	SR23E124ME	
SR23EW24KE	Continúa	SR23EW24KE	
Lavavajillas totalmente integrables 45 cm			
SR65YX04ME	Continúa	SR65YX04ME	
SR93EX24LE	Continúa	SR93EX24LE	
SR63EX24KE	Continúa	SR63EX24KE	
Lavavajillas modulares			
SC76M542EU	Continúa	SC76M542EU	
SK75M522EU	Continúa	SK75M522EU	

Septiembre 2023		Marzo 2024	
Frigoríficos y congeladores			
Frigoríficos Multidoor			
KF96RSBEA	Continúa	KF96RSBEA	
	Nuevo	KF96DPXEA	
	Nuevo	KF96DPPEA	
	Nuevo	KF96DAXEA	
KF96NAXEA	Continúa	KF96NAXEA	
KF96NVPEA	Continúa	KF96NVPEA	
Frigorífico Americano			
KA93DAIEP	Continúa	KA93DAIEP	
Frigoríficos side by side			
KS36FPIDP	Continúa	KS36FPIDP	
KS36FPXCP	Continúa	KS36FPXCP	
KS36VAIDP	Continúa	KS36VAIDP	
KS36VAXEP	Continúa	KS36VAXEP	
KS36VAIEP	Continúa	KS36VAIEP	
KS36VAWEP	Continúa	KS36VAWEP	
KS36VVIEP	Continúa	KS36VVIEP	
Congeladores side by side			
GS36NAIDP	Continúa	GS36NAIDP	
GS36NAXEP	Continúa	GS36NAXEP	
GS36NAIEP	Continúa	GS36NAIEP	
GS36NAWEP	Continúa	GS36NAWEP	
GS36NVIEP	Continúa	GS36NVIEP	
Combinaciones side by side			
KA95FPIDP	Continúa	KA95FPIDP	
KA95FPXCP	Continúa	KA95FPXCP	
KA95NAIDP	Continúa	KA95NAIDP	
KA95NAIEP	Continúa	KA95NAIEP	
KA95NAIEQ	Continúa	KA95NAIEQ	
KA95NAXEP	Continúa	KA95NAXEP	
KA95NAWEP	Continúa	KA95NAWEP	
KA95NVIEP	Continúa	KA95NVIEP	
Combis XXL noFrost: ancho 70 cm			
KG49NAIBT	Continúa	KG49NAIBT	
KG49NAXCF	Continúa	KG49NAXCF	
KG49NAICT	Continúa	KG49NAICT	
KG49NXIDQ	Continúa	KG49NXIDQ	
KG49NXWDQ	Continúa	KG49NXWDQ	
Combis noFrost: ancho 60 cm			
KG39NAIAT	Continúa	continúa	
	Nuevo	KG39NSBBF	
KG39NAIBT	Continúa	KG39NAIBT	
KG39NAXCF	Continúa	KG39NAXCF	
KG39NAICT	Continúa	KG39NAICT	
KG39N2IAF	Continúa	KG39N2IAF	
KG39NXIBF	Continúa	KG39NXIBF	
KG39N7ICT	Continúa	KG39N7ICT	
KG39NXIDA	Desaparece	desaparece	
KG39NXXEA	Desaparece	desaparece	
KG39N2ICF	Continúa	KG39N2ICF	

Septiembre 2023		Marzo 2024	
KG39NVIDA	Continúa	KG39NVIDA	
KG39NVWDA	Continúa	KG39NVWDA	
	Nuevo	KG36NXXBF	
KG36N7ICT	Continúa	KG36N7ICT	
KG36NXIDA	Desaparece		
KG36N7WCT	Continúa	KG36N7WCT	
KG36N2ICF	Continúa	KG36N2ICF	
KG36NVIDA	Continúa	KG36NVIDA	
KG36NVWDA	Continúa	KG36NVWDA	
Frigoríficos y congeladores integrables			
KB96NADD0	Continúa	KB96NADD0	
KB96NVFEO	Continúa	KB96NVFEO	
	Nuevo	KB96NVSE0	
KI96NVFDO	Continúa	KI96NVFDO	
KI86NADD0	Continúa	KI86NADD0	
KI86NHFE0	Continúa	KI86NHFE0	
KI86SAFE0	Continúa	KI86SAFE0	
KI81RADD0	Continúa	KI81RADD0	
GI81NACE0	Continúa	GI81NACE0	
	Nuevo	KI51FADE0	
KI51RADE0	Desaparece		
KI41RADD1	Continúa	KI41RADD1	
GI21VAFE0			



©2024 BSH ELECTRODOMÉSTICOS ESPAÑA, S.A.
Parque Empresarial PLA-ZA
Ronda del Canal Imperial, 18-20 - 50197 Zaragoza.

Características técnicas y precios válidos salvo error tipográfico u omisión.
Los precios de referencia incluyen el 21 % de IVA.
Siemens se reserva el derecho a modificar sus precios, aparatos,
características y accesorios sin previo aviso.

Modelo: Q8ASCG0324

Marzo 2024

Centro de Atención al Usuario
976 305 714

Servicio al Distribuidor
976 305 700

siemens-home.bsh-group.es 



SIEMENS