

ANYWAY  
SOLID

- **SOLID** SURFACE -

# ANYWAY SOLID

Somos inconformistas, nos gustan los detalles e insistimos en obtener un resultado óptimo.

Creemos que si lo sientes como nosotros estamos en el camino correcto.

A partir de aquí te enseñamos nuestro trabajo. Disfruta y bienvenido a ANYWAY SOLID.

## Nosotros

Después de más de 20 años fabricando lavabos y platos de ducha en **ANYWAY SOLID** solo utilizamos materias primas de la más alta calidad.

Nuestro producto son piezas únicas con un diseño estudiado para crear ambientes modernos y cálidos.

En **ANYWAY SOLID** hemos basado nuestra trayectoria en dos pilares muy importantes, por un lado un profundo respeto a nuestros clientes y por otro adoptando un modelo comercial en todos nuestros mercados tanto nacionales como internacionales en el que la prioridad es trabajar con agentes comerciales especializados y de gran prestigio, a los que desde aquí queremos agradecer su trabajo, tesón y dedicación durante todos estos años, así que Manuel, Enrique, Rosa, Rubén, Pedro, Gonzalo, Juan, Manuel, Ivan, Miguel Ángel, Pepe, Jesús, Fernando, Ramón, Pablo, Domingo, Manuel Pablo... Gracias por todo.

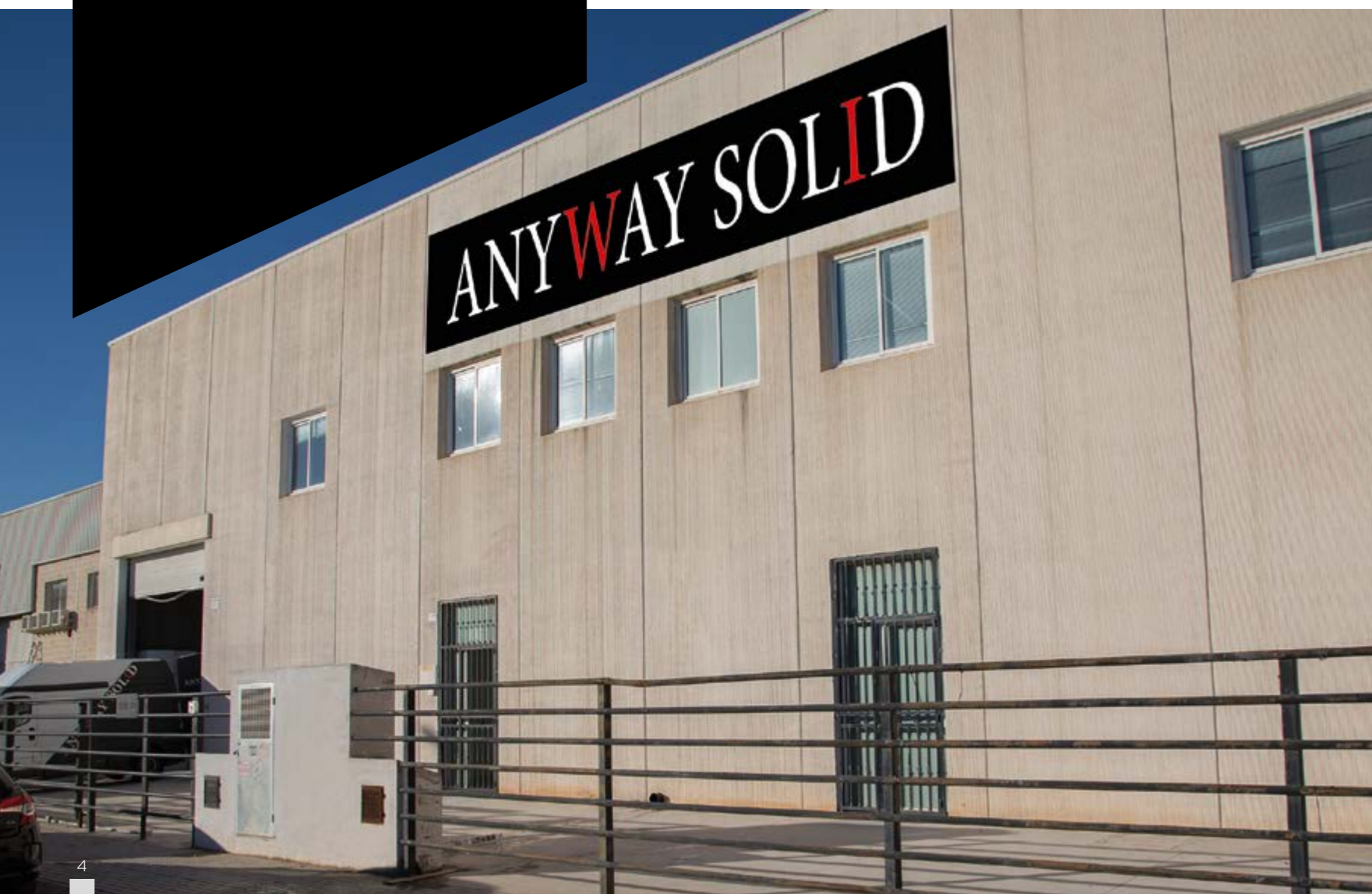

## Nuestro producto

**SOLID SURFACE** se obtiene a partir de resinas y cargas minerales, combinando propiedades físicas como durabilidad, resistencia a toxicidad y fácil reparación, junto a estéticas, como formas ilimitadas y texturas. Todas estas características, unido a un aspecto sin juntas, dejan rienda suelta a la imaginación de diseñadores, decoradores y arquitectos para crear ambiente con estilo y funcionales.

Técnicamente el **SOLID SURFACE** es una mezcla formada por la polimerización de resinas y monómeros reactivos junto con cargas minerales, pigmentos y aditivos. Las cargas son trihidratos de alúmina y las resinas pueden ser acrílicas o con base poliéster.

Para identificar el **SOLID SURFACE** conviene tener en cuenta que son sólidos compactos y homogéneos (se mantiene la misma composición en todo el volumen del sólido), no tienen piel (gel COAT) en el exterior, ni fibras en el interior, no son porosos y son reparables. Las propiedades del material se destacan en varias normas internacionales que determinan la resistencia al agua, al choque térmico, al calor, al impacto, al manchado, a los productos químicos, al quemado por cigarro y ensayos relativos a garantizar la estabilidad del color, la resistencia al micro organismo y su higiene y limpieza.

Con todas estas características nace **ANY** la marca en superficie solida de **ANYWAY SOLID** de tacto suave y cálido con una garantía de 10 años.

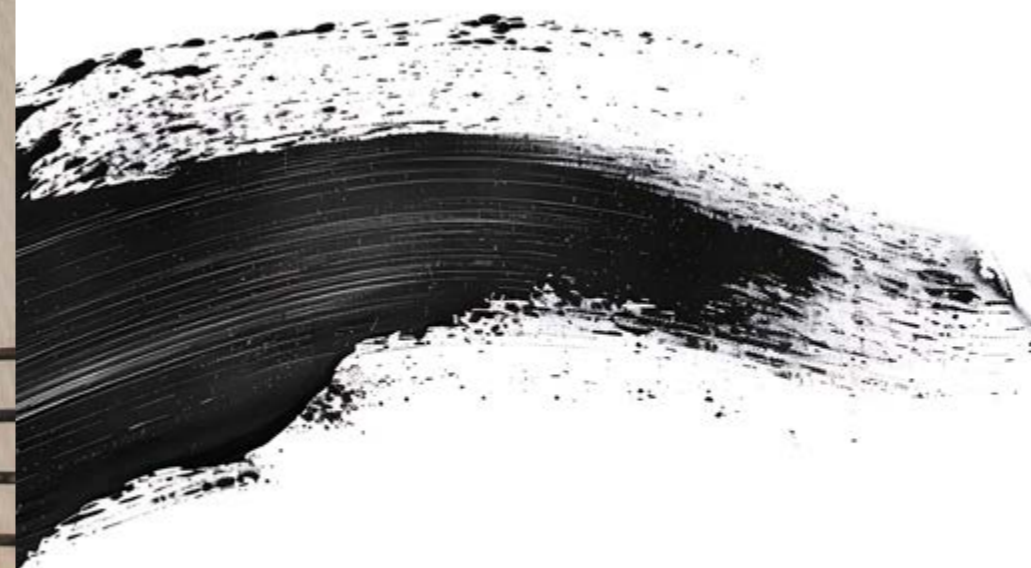

## SOLID SURFACE



Composición mineral



Antibacteriano



Gran resistencia



Fácil reparación



Mínimo mantenimiento



Cálido al tacto



Ecológico



Blanco Intenso



Antideslizante Pizarra (Clase 3)  
Liso (Clase 2)



# INDICACIONES IMPORTANTES

TODAS LAS ENCIMERAS DE NUESTRO CATÁLOGO SE PUEDEN FABRICAR EN LOS SIGUIENTES FORMATOS



PARA ENCASTRAR EN MUEBLE DE BAÑO 1 **SENO**



PARA ENCASTRAR EN MUEBLE DE BAÑO 2 **SENOS**



PARA ENCASTRAR EN MUEBLE **DESPLAZADA**



SUSPENDIDA CON FALDONES 1 **SENO**



SUSPENDIDA CON FALDONES 2 **SENOS**



SUSPENDIDA CON FALDONES **DESPLAZADA**



LA FOTO DE CADA MODELO DE ENCIMERA SOLO NOS INDICA LA FORMA Y LA MEDIDA DEL **SENO**.

En ciertas ocasiones, algunos de los artículos fabricados por **ANYWAY SOLID** pueden presentar cambios en relación a las fotografías expuestas en este catálogo.

**ANYWAY SOLID** se reserva el derecho de modificar algunas características de los datos de este catálogo siempre en aras de mejorar el diseño o la funcionalidad del producto.

## MANTENIMIENTO **SOLID SURFACE**

- Limpiar con un estropajo verde (utilice limpiadores con micropartículas), frote en círculos y aclare posteriormente.
- Se recomienda el empleo de cremas con lejía, disponibles en grandes superficies.
- Para manchas especialmente persistentes, dejar actuar la lejía durante 5 minutos, frotar con el estropajo y aclarar.

Si aún así, persiste la mancha, se puede renovar la superficie lijando con lija en seco grano 240.

# ANYWAY **SOLID**

# ÍNDICE

## LAVABOS ENCIMERAS

### **SOLID SURFACE** \_\_\_\_\_ 08

Proyectos	10	Nevada 80	24
Spazio	12	Nevada 100	25
Amalfi	13	Obra	26
Pisa	14	Padova	27
Aruba	15	Paris	28
Baltimore	16	Rico	29
California	17	Tabac	30
Chiclana	18	Tampa	31
Cubica	19	Tennessee	32
Efe	20	Triana	33
Folk	21	Type	34
Gama	22	Estante	35
Italo	23	Instalación	36

## LAVABOS SOBRE ENCIMERAS

### **SOLID SURFACE** \_\_\_\_\_ 38

Andros   Lieja	40
Tinos   Gante	41
Motu   Tupai	42
Oval   Compac	43
Quadro   Kea	44
Roma   Seattle	45
Petit   Square Line	46
Kubic   Florida	47
Coso   Fruit	48
Square   Pintura Decorativa	49

## PLATOS DE DUCHA

### **SOLID SURFACE** \_\_\_\_\_ 50

Florenia   Hilton	52
Rondo   Tanger	53
Ras   Planic	54
Isla   Moorea	55
Victoria   Rimini	56
Almacenaje   Instalación	57

## ACCESORIOS Y COMPLEMENTOS

### **SOLID SURFACE** \_\_\_\_\_ 58

Panel liso   Panel textura pizarra	60
Muro separación   Toalleros	61
Copetes   Tapa desagüe	62
Estante   Rejillas   Válvulas   Sifones	55

## PLATOS DE DUCHA

### **gel COAT** \_\_\_\_\_ 64

Carta de colores	66
Sicilia	67
Roma   Niza	68
Tarento   Verona	69
Niagara   Venecia	70
Panel <b>gel COAT</b>	71

ANYWAY  
SOLID

ENCIMERAS

**SOLID**  
SURFACE





Con **ANYWAY SOLID** puedes desarrollar cualquier proyecto que te imagines.

A continuación verás todos nuestros modelos de seno en sus medidas y formatos standar, pero tu imaginación puede ir más allá y pedirnos presupuesto de lo que quieras.

- ENCIMERAS DE 6 METROS
- CON 5 SENOS
- EN FORMA DE ELE
- CON DIFERENTES FONDOS EN LA MISMA ENCIMERA
- INCLUSO PODRÍAS DISEÑAR TU PROPIO SENO

Pide presupuesto y ¡deja volar tu imaginación!

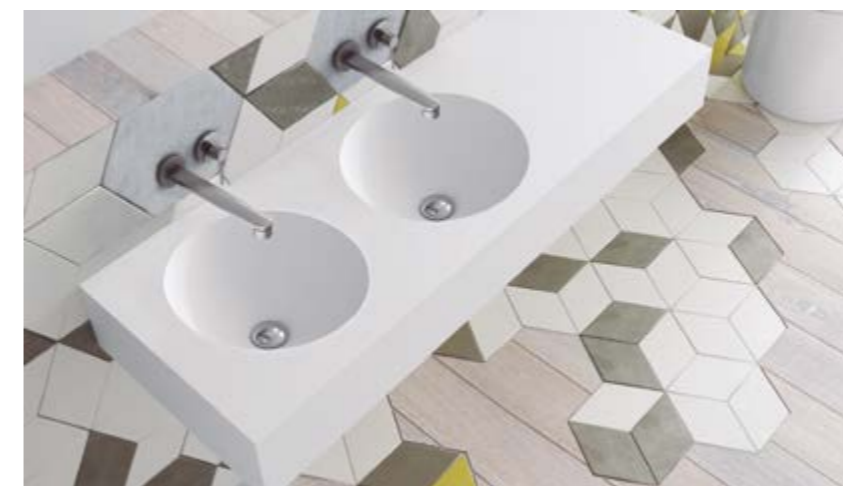

La expresión del fondo reducido

LAVABO ENCIMERA  
**SPAZIO**

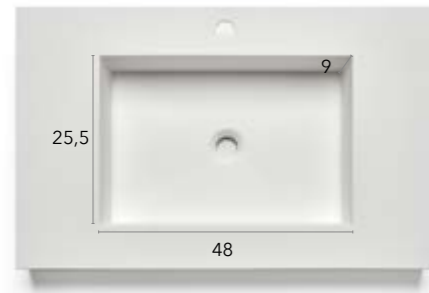

MEDIDAS SENO **48x25,5 cm.**  
 PROFUNDIDAD **9 cm.**  
 GROSOR PLACA **1 cm.**  
 FONDO MÁXIMO **50 cm.**  
 PLAYA DELANTERA **6 cm.**  
 MEDIDA MÁXIMA **200 cm.**

- **Especial para fondo reducido.**
- Incremento 15% ampliación fondo o playa delantera.
- Incremento 30% acabado posterior.
- Incluye por defecto orificio de grifería y desagüe.
- Incremento por orificio de rebosadero 10€.
- Incluye soportes de sujeción en encimeras con faldones.
- Todas las medidas son orientativas y no vinculantes.
- Debido a los materiales utilizados las medidas pueden variar.
- Pueden haber 3 mm. de tolerancia en la planimetría.

SENO CENTRADO Y DESPLAZADO

MEDIDAS	60	70	80	90	100	110	120	130	140	150	160	170	180	190	200
SIN FALDÓN	219	255	291	316	331	364	397	429	453	494	526	560	592	625	657
CON FALDÓN	347	383	419	443	458	491	524	555	588	621	653	686	718	752	787

DOBLE SENO

MEDIDAS	120	130	140	150	160	170	180	190	200
SIN FALDÓN	550	622	657	692	727	762	797	832	867
CON FALDÓN	739	796	831	866	901	936	1006	1041	1076

Precios PVP sin impuestos expresados en euros.

Para encimeras doble seno o desplazadas es imprescindible plano.

Para encimeras con descuadre es imprescindible plano con grados de descuadre.

LAVABO ENCIMERA  
**AMALFI**



MEDIDAS SENO **57x28x11 cm.**  
 GROSOR PLACA **1 cm.**  
 LARGO MÁXIMO\* **200 cm.**  
 FONDO MÁXIMO **60 cm.**  
 PLAYA DELANTERA **6 cm.**  
 \* Otras medidas consultar.

- Incremento 15% ampliación fondo o playa delantera.
- Incremento 30% acabado posterior.
- Incluye por defecto orificio de grifería y desagüe.
- Incremento por orificio de rebosadero 10€.
- Incluye soportes de sujeción en encimeras con faldones.
- Todas las medidas son orientativas y no vinculantes.
- Debido a los materiales utilizados las medidas pueden variar.
- Pueden haber 3 mm. de tolerancia en la planimetría.

SENO CENTRADO Y DESPLAZADO

MEDIDAS	70	80	90	100	110	120	130	140	150	160	170	180	190	200
SIN FALDÓN	319	365	394	408	449	489	530	570	612	652	693	733	775	815
CON FALDÓN	464	528	572	591	650	709	769	827	886	929	1005	1063	1122	1201

DOBLE SENO

MEDIDAS	130	140	150	160	170	180	190	200
SIN FALDÓN	710	750	802	846	882	903	916	930
CON FALDÓN	948	1010	1075	1138	1193	1232	1265	1305

Precios PVP sin impuestos expresados en euros.

El diseño

Para encimeras doble seno o desplazadas es imprescindible plano.

Para encimeras con descuadre es imprescindible plano con grados de descuadre.

La redondez

LAVABO ENCIMERA

# PISA

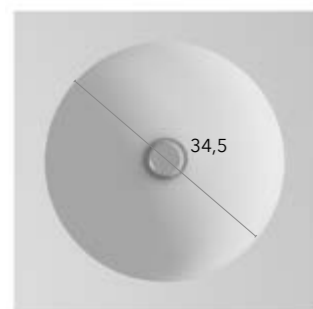
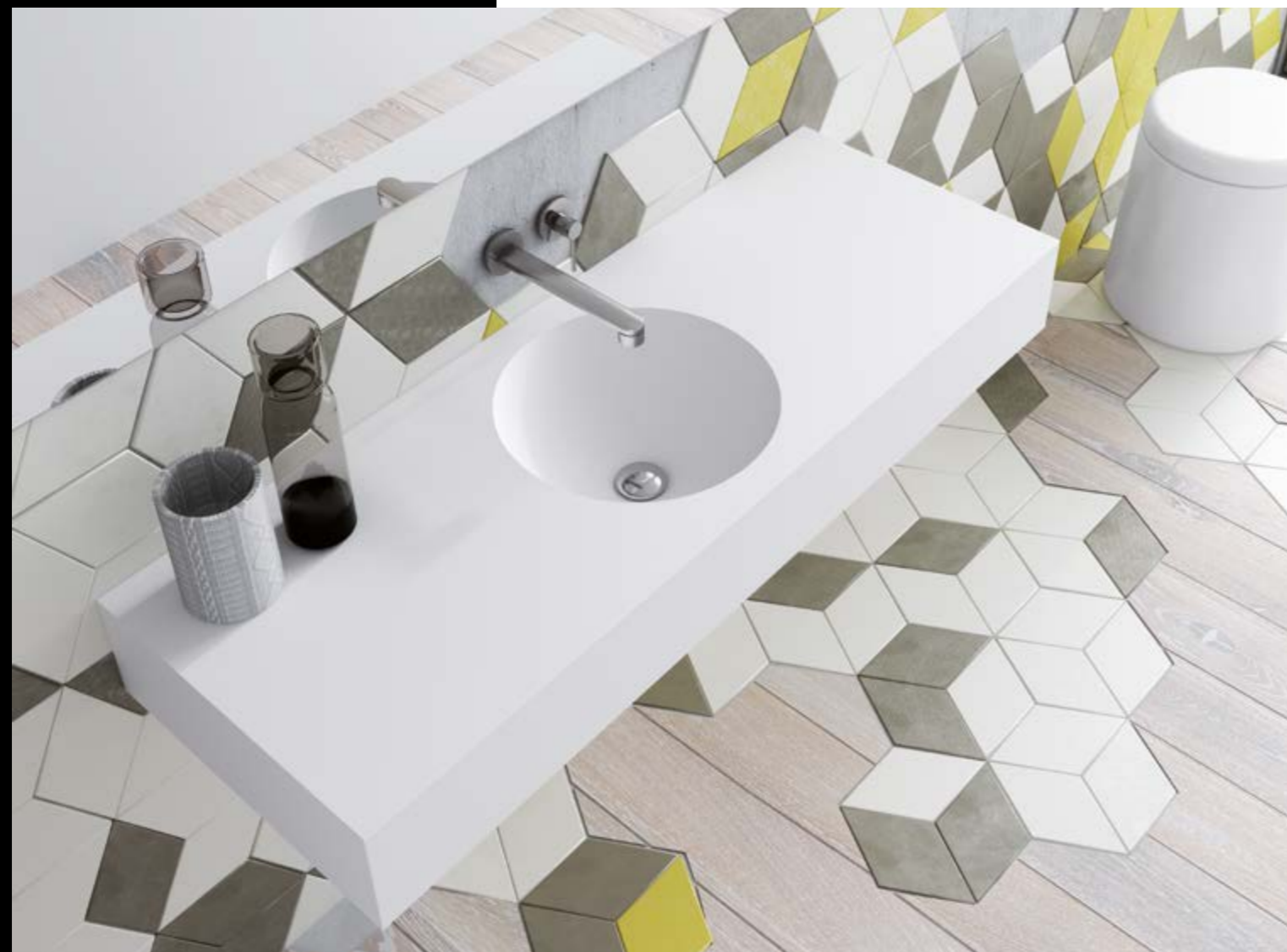

MEDIDAS SENO **Ø 34,5 x 11 cm.**  
 GROSOR PLACA **1 cm.**  
 LARGO MÁXIMO\* **200 cm.**  
 FONDO MÁXIMO **60 cm.**  
 PLAYA DELANTERA **6 cm.**  
 \*Otras medidas consultar.

- Incremento 15% ampliación fondo o playa delantera.
- Incremento 30% acabado posterior.
- Incluye por defecto orificio de grifería y desagüe.
- Incremento por orificio de rebosadero 10€.
- Incluye soportes de sujeción en encimeras con faldones.
- Todas las medidas son orientativas y no vinculantes.
- Debido a los materiales utilizados las medidas pueden variar.
- Pueden haber 3 mm. de tolerancia en la planimetría.

## SENO CENTRADO Y DESPLAZADO

MEDIDAS	60	70	80	90	100	110	120	130	140	150	160	170	180	190	200
SIN FALDÓN	275	319	365	394	408	449	489	530	570	612	652	693	733	775	815
CON FALDÓN	398	464	528	572	591	650	709	769	827	886	929	1005	1063	1122	1201

## DOBLE SENO

MEDIDAS	120	130	140	150	160	170	180	190	200
SIN FALDÓN	664	710	750	802	846	882	903	916	930
CON FALDÓN	884	948	1010	1075	1138	1193	1232	1265	1305

Precios PVP sin impuestos expresados en euros.

Para encimeras doble seno o desplazadas es imprescindible plano.

Para encimeras con descuadre es imprescindible plano con grados de descuadre.

LAVABO ENCIMERA

# ARUBA

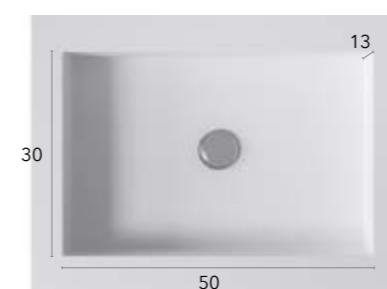

MEDIDAS SENO **50x30x13 cm.**  
 GROSOR PLACA **1,1 cm.**  
 LARGO MÁXIMO\* **200 cm.**  
 FONDO MÁXIMO **51 cm.**  
 PLAYA DELANTERA **6 cm.**  
 \*Otras medidas consultar.

- Incremento 15% ampliación fondo o playa delantera.
- Incremento 30% acabado posterior.
- Incluye por defecto orificio de grifería y desagüe.
- Incremento por orificio de rebosadero 10€.
- Incluye soportes de sujeción en encimeras con faldones.
- Todas las medidas son orientativas y no vinculantes.
- Debido a los materiales utilizados las medidas pueden variar.
- Pueden haber 3 mm. de tolerancia en la planimetría.

## SENO CENTRADO Y DESPLAZADO

MEDIDAS	60	70	80	90	100	110	120	130	140	150	160	170	180	190	200
SIN FALDÓN	275	319	365	394	408	449	489	530	570	612	652	693	733	775	815
CON FALDÓN	398	464	528	572	591	650	709	769	827	886	929	1005	1063	1122	1201

## DOBLE SENO

MEDIDAS	120	130	140	150	160	170	180	190	200
SIN FALDÓN	664	710	750	802	846	882	903	916	930
CON FALDÓN	884	948	1010	1075	1138	1193	1232	1265	1305

Precios PVP sin impuestos expresados en euros.

Textura pizarna

Para encimeras doble seno o desplazadas es imprescindible plano.

Para encimeras con descuadre es imprescindible plano con grados de descuadre.



Tamaño para tu encimera

LAVABO ENCIMERA

# BALTIMORE



MEDIDAS SENO **65x30x12 cm.**  
 GROSOR PLACA **1,1 cm.**  
 LARGO MÁXIMO\* **200 cm.**  
 FONDO MÁXIMO **60 cm.**  
 PLAYA DELANTERA **9 cm.**  
 \*Otras medidas consultar.

- Incremento 15% ampliación fondo o playa delantera.
- Incremento 30% acabado posterior.
- Incluye por defecto orificio de grifería y desagüe.
- Incremento por orificio de rebosadero 10€.
- Incluye soportes de sujeción en encimeras con faldones.
- Todas las medidas son orientativas y no vinculantes.
- Debido a los materiales utilizados las medidas pueden variar.
- Pueden haber 3 mm. de tolerancia en la planimetría.

## SENO CENTRADO Y DESPLAZADO

MEDIDAS	70	80	90	100	110	120	130	140	150	160	170	180	190	200
SIN FALDÓN	319	365	394	408	449	489	530	570	612	652	693	733	775	815
CON FALDÓN	464	528	572	591	650	709	769	827	886	929	1005	1063	1122	1201

## DOBLE SENO

MEDIDAS	140	150	160	170	180	190	200
SIN FALDÓN	750	802	846	882	903	916	930
CON FALDÓN	1010	1075	1138	1193	1232	1265	1305

Precios PVP sin impuestos expresados en euros.

Para encimeras doble seno o desplazadas es imprescindible plano.

Para encimeras con descuadre es imprescindible plano con grados de descuadre.

LAVABO ENCIMERA

# CALIFORNIA

Forma diferente

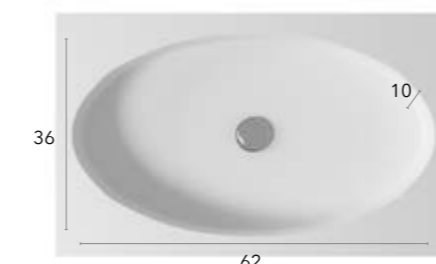

MEDIDAS SENO **62x36x10 cm.**  
 GROSOR PLACA **1 cm.**  
 LARGO MÁXIMO\* **200 cm.**  
 FONDO MÁXIMO **60 cm.**  
 PLAYA DELANTERA **7 cm.**  
 \*Otras medidas consultar.

- Incremento 15% ampliación fondo o playa delantera.
- Incremento 30% acabado posterior.
- Incluye por defecto orificio de grifería y desagüe.
- Incremento por orificio de rebosadero 10€.
- Incluye soportes de sujeción en encimeras con faldones.
- Todas las medidas son orientativas y no vinculantes.
- Debido a los materiales utilizados las medidas pueden variar.
- Pueden haber 3 mm. de tolerancia en la planimetría.

## SENO CENTRADO Y DESPLAZADO

MEDIDAS	70	80	90	100	110	120	130	140	150	160	170	180	190	200
SIN FALDÓN	319	365	394	408	449	489	530	570	612	652	693	733	775	815
CON FALDÓN	464	528	572	591	650	709	769	827	886	929	1005	1063	1122	1201

## DOBLE SENO

MEDIDAS	140	150	160	170	180	190	200
SIN FALDÓN	750	802	846	882	903	916	930
CON FALDÓN	1010	1075	1138	1193	1232	1265	1305

Precios PVP sin impuestos expresados en euros.

Para encimeras doble seno o desplazadas es imprescindible plano.

Para encimeras con descuadre es imprescindible plano con grados de descuadre.

*Cuando el tamaño es importante*

LAVABO ENCIMERA

# CHICLANA

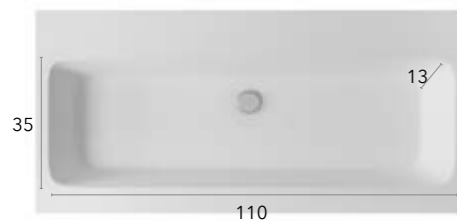

MEDIDAS SENO **110x35x13 cm.**  
 GROSOR PLACA **1,1 cm.**  
 LARGO MÁXIMO\* **200 cm.**  
 FONDO MÁXIMO **60 cm.**  
 PLAYA DELANTERA **7 cm.**  
 \*Otras medidas consultar.

- Incremento 15% ampliación fondo o playa delantera.
- Incremento 30% acabado posterior.
- Incluye por defecto orificio de grifería y desagüe.
- Incremento por orificio de rebosadero 10€.
- Incluye soportes de sujeción en encimeras con faldones.
- Todas las medidas son orientativas y no vinculantes.
- Debido a los materiales utilizados las medidas pueden variar.
- Pueden haber 3 mm. de tolerancia en la planimetría.

SENO CENTRADO Y DESPLAZADO

MEDIDAS	120	130	140	150	160	170	180	190	200
SIN FALDÓN	543	589	633	679	720	770	814	864	906
CON FALDÓN	786	853	917	985	1049	1115	1180	1247	1314

Precios PVP sin impuestos expresados en euros.

Para encimeras doble seno o desplazadas es imprescindible plano.

Para encimeras con descuadre es imprescindible plano con grados de descuadre.

LAVABO ENCIMERA

# CUBICA

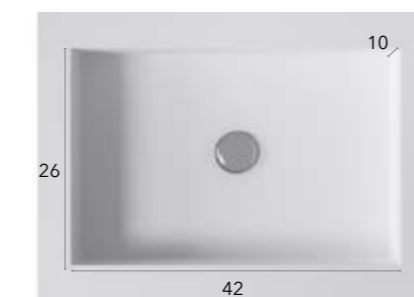

MEDIDAS SENO **42x26x10 cm.**  
 GROSOR PLACA **1 cm.**  
 LARGO MÁXIMO\* **200 cm.**  
 FONDO MÁXIMO **51 cm.**  
 PLAYA DELANTERA **7 cm.**  
 \*Otras medidas consultar.

- Incremento 15% ampliación fondo o playa delantera.
- Incremento 30% acabado posterior.
- Incluye por defecto orificio de grifería y desagüe.
- Incremento por orificio de rebosadero 10€.
- Incluye soportes de sujeción en encimeras con faldones.
- Todas las medidas son orientativas y no vinculantes.
- Debido a los materiales utilizados las medidas pueden variar.
- Pueden haber 3 mm. de tolerancia en la planimetría.

SENO CENTRADO Y DESPLAZADO

MEDIDAS	60	70	80	90	100	110	120	130	140	150	160	170	180	190	200
SIN FALDÓN	275	319	365	394	408	449	489	530	570	612	652	693	733	775	815
CON FALDÓN	398	464	528	572	591	650	709	769	827	886	929	1005	1063	1122	1201

DOBLE SENO

MEDIDAS	120	130	140	150	160	170	180	190	200
SIN FALDÓN	664	710	750	802	846	882	903	916	930
CON FALDÓN	884	948	1010	1075	1138	1193	1232	1265	1305

Precios PVP sin impuestos expresados en euros.

*Para fondo reducido*

Para encimeras doble seno o desplazadas es imprescindible plano.

Para encimeras con descuadre es imprescindible plano con grados de descuadre.

La esencia de Anyway

LAVABO ENCIMERA

# EFE

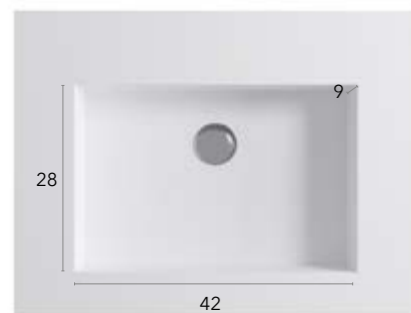

MEDIDAS SENO **42x28x9 cm.**  
 GROSOR PLACA **1 cm.**  
 LARGO MÁXIMO\* **200 cm.**  
 FONDO MÁXIMO **46 cm.**  
 PLAYA DELANTERA **7 cm.**

\* Otras medidas consultar.

- Incremento 15% ampliación fondo o playa delantera.
- Incremento 30% acabado posterior.
- Incluye por defecto orificio de grifería y desagüe.
- Incremento por orificio de rebosadero 10€.
- Incluye soportes de sujeción en encimeras con faldones.

- Todas las medidas son orientativas y no vinculantes.
- Debido a los materiales utilizados las medidas pueden variar.
- Pueden haber 3 mm. de tolerancia en la planimetría.

#### SENO CENTRADO Y DESPLAZADO

MEDIDAS	60	70	80	90	100	110	120	130	140	150	160	170	180	190	200
SIN FALDÓN	219	255	291	316	331	364	397	429	453	494	526	560	592	625	657
CON FALDÓN	347	383	419	443	458	491	524	555	588	621	653	686	718	752	787

#### DOBLE SENO

MEDIDAS	120	130	140	150	160	170	180	190	200
SIN FALDÓN	550	622	657	692	727	762	797	832	867
CON FALDÓN	739	796	831	866	901	936	1006	1041	1076

Precios PVP sin impuestos expresados en euros.

Para encimeras doble seno o desplazadas es imprescindible plano.

Para encimeras con descuadre es imprescindible plano con grados de descuadre.

LAVABO ENCIMERA

# FOLK



MEDIDAS SENO **49x30x13 cm.**  
 GROSOR PLACA **1,1 cm.**  
 LARGO MÁXIMO\* **200 cm.**  
 FONDO MÁXIMO **51 cm.**  
 PLAYA DELANTERA **7 cm.**

\* Otras medidas consultar.

- Incremento 15% ampliación fondo o playa delantera.
- Incremento 30% acabado posterior.
- Incluye por defecto orificio de grifería y desagüe.
- Incremento por orificio de rebosadero 10€.
- Incluye soportes de sujeción en encimeras con faldones.

- Todas las medidas son orientativas y no vinculantes.
- Debido a los materiales utilizados las medidas pueden variar.
- Pueden haber 3 mm. de tolerancia en la planimetría.

#### SENO CENTRADO Y DESPLAZADO

MEDIDAS	60	70	80	90	100	110	120	130	140	150	160	170	180	190	200
SIN FALDÓN	275	319	365	394	408	449	489	530	570	612	652	693	733	775	815
CON FALDÓN	398	464	528	572	591	650	709	769	827	886	929	1005	1063	1122	1201

#### DOBLE SENO

MEDIDAS	120	130	140	150	160	170	180	190	200
SIN FALDÓN	664	710	750	802	846	882	903	916	930
CON FALDÓN	884	948	1010	1075	1138	1193	1232	1265	1305

Precios PVP sin impuestos expresados en euros.

Para encimeras doble seno o desplazadas es imprescindible plano.

Para encimeras con descuadre es imprescindible plano con grados de descuadre.

En la línea de la gama

Un clásico en el baño

LAVABO ENCIMERA  
**GAMA**

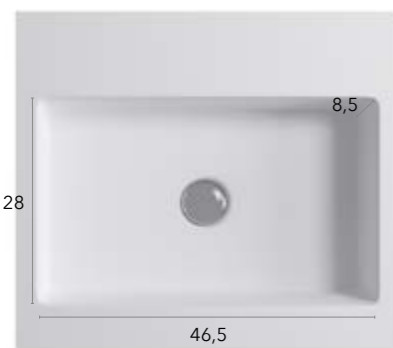

MEDIDAS SENO **46,5x28x8,5 cm.**  
GROSOR PLACA **1,1 cm.**  
LARGO MÁXIMO\* **200 cm.**  
FONDO MÁXIMO **51 cm.**  
PLAYA DELANTERA **6 cm.**  
\* Otras medidas consultar.

- Incremento 15% ampliación fondo o playa delantera.
- Incremento 30% acabado posterior.
- Incluye por defecto orificio de grifería y desagüe.
- Incremento por orificio de rebosadero 10€.
- Incluye soportes de sujeción en encimeras con faldones.
- Todas las medidas son orientativas y no vinculantes.
- Debido a los materiales utilizados las medidas pueden variar.
- Pueden haber 3 mm. de tolerancia en la planimetría.

SENO CENTRADO Y DESPLAZADO

MEDIDAS	60	70	80	90	100	110	120	130	140	150	160	170	180	190	200
SIN FALDÓN	275	319	365	394	408	449	489	530	570	612	652	693	733	775	815
CON FALDÓN	398	464	528	572	591	650	709	769	827	886	929	1005	1063	1122	1201

DOBLE SENO

MEDIDAS	120	130	140	150	160	170	180	190	200
SIN FALDÓN	664	710	750	802	846	882	903	916	930
CON FALDÓN	884	948	1010	1075	1138	1193	1232	1265	1305

Precios PVP sin impuestos expresados en euros.

Para encimeras doble seno o desplazadas es imprescindible plano.

Para encimeras con descuadre es imprescindible plano con grados de descuadre.

LAVABO ENCIMERA  
**ITALO**

Suave con curvas redondas

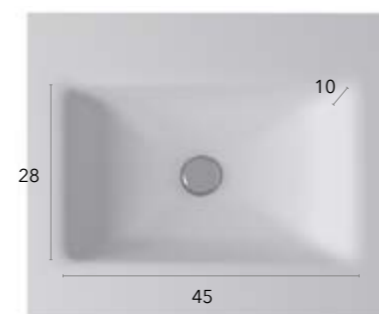

MEDIDAS SENO **45x28x10 cm.**  
GROSOR PLACA **1 cm.**  
LARGO MÁXIMO\* **200 cm.**  
FONDO MÁXIMO **60 cm.**  
PLAYA DELANTERA **6 cm.**  
\* Otras medidas consultar.

- Incremento 15% ampliación fondo o playa delantera.
- Incremento 30% acabado posterior.
- Incluye por defecto orificio de grifería y desagüe.
- Incremento por orificio de rebosadero 10€.
- Incluye soportes de sujeción en encimeras con faldones.
- Todas las medidas son orientativas y no vinculantes.
- Debido a los materiales utilizados las medidas pueden variar.
- Pueden haber 3 mm. de tolerancia en la planimetría.

SENO CENTRADO Y DESPLAZADO

MEDIDAS	60	70	80	90	100	110	120	130	140	150	160	170	180	190	200
SIN FALDÓN	275	319	365	394	408	449	489	530	570	612	652	693	733	775	815
CON FALDÓN	398	464	528	572	591	650	709	769	827	886	929	1005	1063	1122	1201

DOBLE SENO

MEDIDAS	120	130	140	150	160	170	180	190	200
SIN FALDÓN	664	710	750	802	846	882	903	916	930
CON FALDÓN	884	948	1010	1075	1138	1193	1232	1265	1305

Precios PVP sin impuestos expresados en euros.

Para encimeras doble seno o desplazadas es imprescindible plano.

Para encimeras con descuadre es imprescindible plano con grados de descuadre.

Tamaño muy apropiado

LAVABO ENCIMERA

# NEVADA 80



PRÓXIMA NOVEDAD

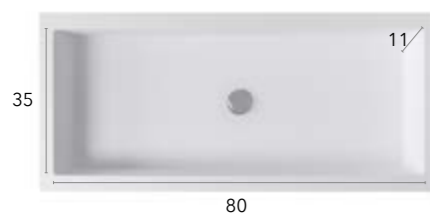

MEDIDAS SENO **80x35x11 cm.**  
 GROSOR PLACA **1,1 cm.**  
 LARGO MÁXIMO\* **200 cm.**  
 FONDO MÁXIMO **60 cm.**  
 PLAYA DELANTERA **7 cm.**  
 \* Otras medidas consultar.

- Incremento 15% ampliación fondo o playa delantera.
- Incremento 30% acabado posterior.
- Incluye por defecto orificio de grifería y desagüe.
- Incremento por orificio de rebosadero 10€.
- Incluye soportes de sujeción en encimeras con faldones.

- Todas las medidas son orientativas y no vinculantes.
- Debido a los materiales utilizados las medidas pueden variar.
- Pueden haber 3 mm. de tolerancia en la planimetría.

SENO CENTRADO Y DESPLAZADO

MEDIDAS	90	100	110	120	130	140	150	160	170	180	190	200
SIN FALDÓN	408	453	498	543	589	633	679	720	770	814	864	906
CON FALDÓN	652	670	742	786	853	917	985	1049	1115	1180	1247	1314

DOBLE SENO

MEDIDAS	180	190	200	210	220	230	240
SIN FALDÓN	924	968	1014	1060	1106	1150	1196
CON FALDÓN	1290	1356	1423	1493	1564	1635	1705

Precios PVP sin impuestos expresados en euros.

Para encimeras doble seno o desplazadas es imprescindible plano.

Para encimeras con descuadre es imprescindible plano con grados de descuadre.

LAVABO ENCIMERA

# NEVADA 100



Un poco más de tamaño

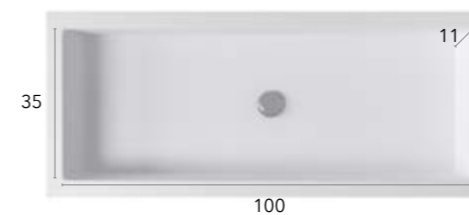

MEDIDAS SENO **100x35x11 cm.**  
 GROSOR PLACA **1,1 cm.**  
 LARGO MÁXIMO\* **200 cm.**  
 FONDO MÁXIMO **60 cm.**  
 PLAYA DELANTERA **7 cm.**  
 \* Otras medidas consultar.

- Incremento 15% ampliación fondo o playa delantera.
- Incremento 30% acabado posterior.
- Incluye por defecto orificio de grifería y desagüe.
- Incremento por orificio de rebosadero 10€.
- Incluye soportes de sujeción en encimeras con faldones.

- Todas las medidas son orientativas y no vinculantes.
- Debido a los materiales utilizados las medidas pueden variar.
- Pueden haber 3 mm. de tolerancia en la planimetría.

SENO CENTRADO Y DESPLAZADO

MEDIDAS	110	120	130	140	150	160	170	180	190	200
SIN FALDÓN	498	543	589	633	679	720	770	814	864	906
CON FALDÓN	742	786	853	917	985	1049	1115	1180	1247	1314

Precios PVP sin impuestos expresados en euros.

Para encimeras doble seno o desplazadas es imprescindible plano.

Para encimeras con descuadre es imprescindible plano con grados de descuadre.

Belleza redondeada

LAVABO ENCIMERA  
**OBRA**

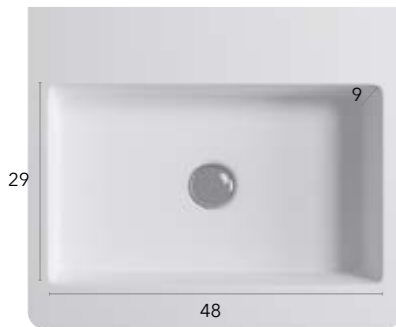

MEDIDAS SENO **80x45x10 cm.**  
MEDIDA FIJA  
ALTURA FALDÓN **10 cm.**

- Incremento 30% acabado posterior.
- Incluye por defecto orificio de grifería y desagüe.
- Incremento por orificio de rebosadero 10€.
- Incluye soportes de sujeción.
- Todas las medidas son orientativas y no vinculantes.
- Debido a los materiales utilizados las medidas pueden variar.
- Pueden haber 3 mm. de tolerancia en la planimetría.

SENO CENTRADO

MEDIDAS	
80x45x10	480

Precios PVP sin impuestos expresados en euros.

Para encimeras doble seno o desplazadas es imprescindible plano.

Para encimeras con descuadre es imprescindible plano con grados de descuadre.

LAVABO ENCIMERA  
**PADOVA**

La medida justa

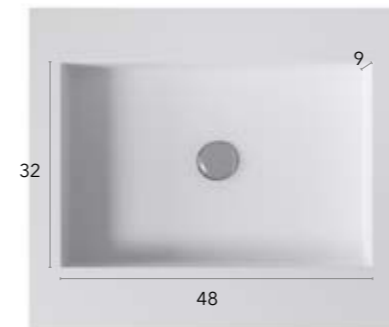

MEDIDAS SENO **48x32x9 cm.**  
GROSOR PLACA **1 cm.**  
LARGO MÁXIMO\* **200 cm.**  
FONDO MÁXIMO **51 cm.**  
PLAYA DELANTERA **8 cm.**  
\* Otras medidas consultar.

- Incremento 15% ampliación fondo o playa delantera.
- Incremento 30% acabado posterior.
- Incluye por defecto orificio de grifería y desagüe.
- Incremento por orificio de rebosadero 10€.
- Incluye soportes de sujeción en encimeras con faldones.
- Todas las medidas son orientativas y no vinculantes.
- Debido a los materiales utilizados las medidas pueden variar.
- Pueden haber 3 mm. de tolerancia en la planimetría.

SENO CENTRADO Y DESPLAZADO

MEDIDAS	60	70	80	90	100	110	120	130	140	150	160	170	180	190	200
SIN FALDÓN	275	319	365	394	408	449	489	530	570	612	652	693	733	775	815
CON FALDÓN	398	464	528	572	591	650	709	769	827	886	929	1005	1063	1122	1201

DOBLE SENO

MEDIDAS	120	130	140	150	160	170	180	190	200
SIN FALDÓN	664	710	750	802	846	882	903	916	930
CON FALDÓN	884	948	1010	1075	1138	1193	1232	1265	1305

Precios PVP sin impuestos expresados en euros.

Para encimeras doble seno o desplazadas es imprescindible plano.

Para encimeras con descuadre es imprescindible plano con grados de descuadre.

La luz en tu baño

LAVABO ENCIMERA  
**PARIS**



MEDIDAS SENO **70x30x10 cm.**  
GROSOR PLACA **1,1 cm.**  
LARGO MÁXIMO\* **200 cm.**  
FONDO MÁXIMO **60 cm.**  
PLAYA DELANTERA **6 cm.**  
\* Otras medidas consultar.

- Incremento 15% ampliación fondo o playa delantera.
- Incremento 30% acabado posterior.
- Incluye por defecto orificio de grifería y desagüe.
- Incremento por orificio de rebosadero 10€.
- Incluye soportes de sujeción en encimeras con faldones.
- Todas las medidas son orientativas y no vinculantes.
- Debido a los materiales utilizados las medidas pueden variar.
- Pueden haber 3 mm. de tolerancia en la planimetría.

SENO CENTRADO Y DESPLAZADO

MEDIDAS	90	100	110	120	130	140	150	160	170	180	190	200
SIN FALDÓN	408	453	498	543	589	633	679	720	770	814	864	906
CON FALDÓN	652	670	742	786	853	917	985	1049	1115	1180	1247	1314

DOBLE SENO

MEDIDAS	160	170	180	190	200	210	220	230	240
SIN FALDÓN	832	879	924	968	1014	1060	1106	1150	1196
CON FALDÓN	1158	1224	1290	1356	1423	1493	1564	1635	1705

Precios PVP sin impuestos expresados en euros.

Para encimeras doble seno o desplazadas es imprescindible plano.

Para encimeras con descuadre es imprescindible plano con grados de descuadre.

LAVABO ENCIMERA  
**RICO**



Un referente en la memoria de Anyway

PRÓXIMA NOVEDAD

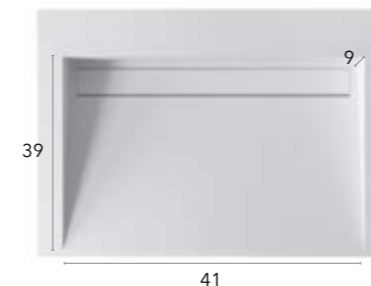

MEDIDAS SENO **41x39x9 cm.**  
GROSOR PLACA **1 cm.**  
LARGO MÁXIMO\* **200 cm.**  
FONDO MÁXIMO **60 cm.**  
PLAYA DELANTERA **7 cm.**  
\* Otras medidas consultar.

- Incremento 15% ampliación fondo o playa delantera.
- Incremento 30% acabado posterior.
- Incluye por defecto orificio de grifería y desagüe.
- Incremento por orificio de rebosadero 10€.
- Incluye soportes de sujeción en encimeras con faldones.
- Todas las medidas son orientativas y no vinculantes.
- Debido a los materiales utilizados las medidas pueden variar.
- Pueden haber 3 mm. de tolerancia en la planimetría.

SENO CENTRADO Y DESPLAZADO

MEDIDAS	90	100	110	120	130	140	150	160	170	180	190	200
SIN FALDÓN	408	453	498	543	589	633	679	720	770	814	864	906
CON FALDÓN	652	670	742	786	853	917	985	1049	1115	1180	1247	1314

DOBLE SENO

MEDIDAS	120	130	140	150	160	170	180	190	200	210	220	230	240
SIN FALDÓN	649	697	742	787	832	879	924	968	1014	1060	1106	1150	1196
CON FALDÓN	895	962	1026	1093	1158	1224	1290	1356	1423	1493	1564	1635	1705

Precios PVP sin impuestos expresados en euros.

Para encimeras doble seno o desplazadas es imprescindible plano.

Para encimeras con descuadre es imprescindible plano con grados de descuadre.

*Diseño y profundidad*

LAVABO ENCIMERA  
**TABAC**

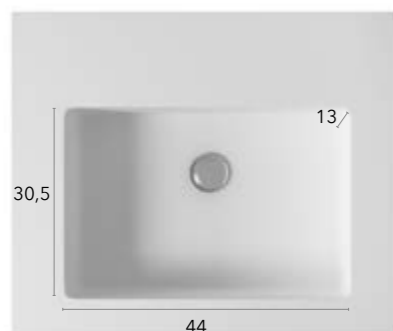

MEDIDAS SENO **44x30,5x13 cm.**  
GROSOR PLACA **1 cm.**  
LARGO MÁXIMO\* **200 cm.**  
FONDO MÁXIMO **51 cm.**  
PLAYA DELANTERA **6 cm.**  
\* Otras medidas consultar.

- Incremento 15% ampliación fondo o playa delantera.
- Incremento 30% acabado posterior.
- Incluye por defecto orificio de grifería y desagüe.
- Incremento por orificio de rebosadero 10€.
- Incluye soportes de sujeción en encimeras con faldones.
- Todas las medidas son orientativas y no vinculantes.
- Debido a los materiales utilizados las medidas pueden variar.
- Pueden haber 3 mm. de tolerancia en la planimetría.

SENO CENTRADO Y DESPLAZADO

MEDIDAS	60	70	80	90	100	110	120	130	140	150	160	170	180	190	200
SIN FALDÓN	275	319	365	394	408	449	489	530	570	612	652	693	733	775	815
CON FALDÓN	398	464	528	572	591	650	709	769	827	886	929	1005	1063	1122	1201

DOBLE SENO

MEDIDAS	120	130	140	150	160	170	180	190	200
SIN FALDÓN	664	710	750	802	846	882	903	916	930
CON FALDÓN	884	948	1010	1075	1138	1193	1232	1265	1305

Precios PVP sin impuestos expresados en euros.

Para encimeras doble seno o desplazadas es imprescindible plano.

Para encimeras con descuadre es imprescindible plano con grados de descuadre.

LAVABO ENCIMERA  
**TAMPA**

*Pendientes con estilo*



MEDIDAS SENO **65x36x9 cm.**  
GROSOR PLACA **1,1 cm.**  
LARGO MÁXIMO\* **200 cm.**  
FONDO MÁXIMO **60 cm.**  
PLAYA DELANTERA **6 cm.**  
\* Otras medidas consultar.

- Incremento 15% ampliación fondo o playa delantera.
- Incremento 30% acabado posterior.
- Incluye por defecto orificio de grifería y desagüe.
- Incremento por orificio de rebosadero 10€.
- Incluye soportes de sujeción en encimeras con faldones.
- Todas las medidas son orientativas y no vinculantes.
- Debido a los materiales utilizados las medidas pueden variar.
- Pueden haber 3 mm. de tolerancia en la planimetría.

SENO CENTRADO Y DESPLAZADO

MEDIDAS	90	100	110	120	130	140	150	160	170	180	190	200
SIN FALDÓN	408	453	498	543	589	633	679	720	770	814	864	906
CON FALDÓN	652	670	742	786	853	917	985	1049	1115	1180	1247	1314

DOBLE SENO

MEDIDAS	150	160	170	180	190	200	210	220	230	240
SIN FALDÓN	787	832	879	924	968	1014	1060	1106	1150	1196
CON FALDÓN	1093	1158	1224	1290	1356	1423	1493	1564	1635	1705

Precios PVP sin impuestos expresados en euros.

Para encimeras doble seno o desplazadas es imprescindible plano.

Para encimeras con descuadre es imprescindible plano con grados de descuadre.



# TENNESSE

*Desagüe desplazado y oculto*

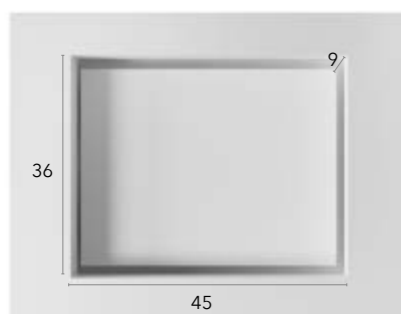

MEDIDAS SENO **45x36x9 cm.**  
GROSOR PLACA **1,1 cm.**  
LARGO MÁXIMO\* **200 cm.**  
FONDO MÁXIMO **51 cm.**

\* Otras medidas consultar.

- Incremento 30% acabado posterior.
- Incluye por defecto orificio de grifería y desagüe.
- Incremento por orificio de rebosadero 10€.
- Incluye soportes de sujeción en encimeras con faldones.
- Todas las medidas son orientativas y no vinculantes.
- Debido a los materiales utilizados las medidas pueden variar.
- Pueden haber 3 mm. de tolerancia en la planimetría.

## SENO CENTRADO Y DESPLAZADO

MEDIDAS	90	100	110	120	130	140	150	160	170	180	190	200
CON FALDÓN	652	670	742	786	853	917	985	1049	1115	1180	1247	1314

## DOBLE SENO

MEDIDAS	120	130	140	150	160	170	180	190	200	210	220	230	240
CON FALDÓN	895	962	1026	1093	1158	1224	1290	1356	1423	1493	1564	1635	1705

Precios PVP sin impuestos expresados en euros.

# TRIANA

*Suave profundidad*

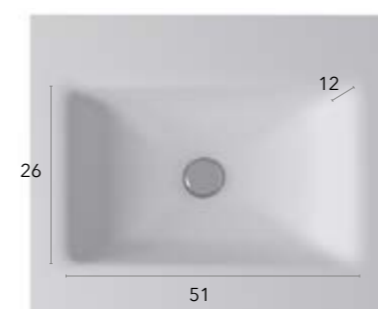

MEDIDAS SENO **51x26x12 cm.**  
GROSOR PLACA **1 cm.**  
LARGO MÁXIMO\* **200 cm.**  
FONDO MÁXIMO **46 cm.**  
PLAYA DELANTERA **6 cm.**

\* Otras medidas consultar.

- Incremento 15% ampliación fondo o playa delantera.
- Incremento 30% acabado posterior.
- Incluye por defecto orificio de grifería y desagüe.
- Incremento por orificio de rebosadero 10€.
- Incluye soportes de sujeción en encimeras con faldones.
- Todas las medidas son orientativas y no vinculantes.
- Debido a los materiales utilizados las medidas pueden variar.
- Pueden haber 3 mm. de tolerancia en la planimetría.

## SENO CENTRADO Y DESPLAZADO

MEDIDAS	60	70	80	90	100	110	120	130	140	150	160	170	180	190	200
SIN FALDÓN	275	319	365	394	408	449	489	530	570	612	652	693	733	775	815
CON FALDÓN	398	464	528	572	591	650	709	769	827	886	929	1005	1063	1122	1201

## DOBLE SENO

MEDIDAS	120	130	140	150	160	170	180	190	200
SIN FALDÓN	664	710	750	802	846	882	903	916	930
CON FALDÓN	884	948	1010	1075	1138	1193	1232	1265	1305

Precios PVP sin impuestos expresados en euros.

Para encimeras doble seno o desplazadas es imprescindible plano.

Para encimeras con descuadre es imprescindible plano con grados de descuadre.

Para encimeras doble seno o desplazadas es imprescindible plano.

Para encimeras con descuadre es imprescindible plano con grados de descuadre.

Vanguardista

LAVABO ENCIMERA  
**TYPE**

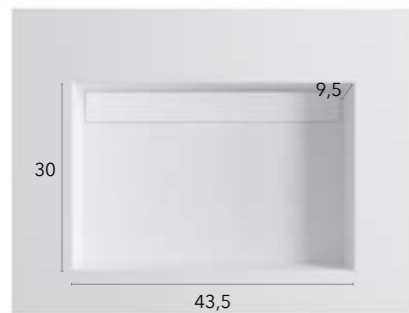

MEDIDAS SENO **43,5x30x9,5 cm.**  
GROSOR PLACA **1 cm.**  
LARGO MÁXIMO\* **200 cm.**  
FONDO MÁXIMO **51 cm.**  
PLAYA DELANTERA **7 cm.**  
\* Otras medidas consultar.

- Incremento 15% ampliación fondo o playa delantera.
- Incremento 30% acabado posterior.
- Incluye por defecto orificio de grifería y desagüe.
- Incremento por orificio de rebosadero 10€.
- Incluye soportes de sujeción en encimeras con faldones.
- Todas las medidas son orientativas y no vinculantes.
- Debido a los materiales utilizados las medidas pueden variar.
- Pueden haber 3 mm. de tolerancia en la planimetría.

SENO CENTRADO Y DESPLAZADO

MEDIDAS	60	70	80	90	100	110	120	130	140	150	160	170	180	190	200
SIN FALDÓN	275	319	365	394	408	449	489	530	570	612	652	693	733	775	815
CON FALDÓN	398	464	528	572	591	650	709	769	827	886	929	1005	1063	1122	1201

DOBLE SENO

MEDIDAS	120	130	140	150	160	170	180	190	200
SIN FALDÓN	664	710	750	802	846	882	903	916	930
CON FALDÓN	884	948	1010	1075	1138	1193	1232	1265	1305

Precios PVP sin impuestos expresados en euros.

Para encimeras doble seno o desplazadas es imprescindible plano.

Para encimeras con descuadre es imprescindible plano con grados de descuadre.

LAVABO ENCIMERA  
**ESTANTE**

*Ideal para almacenamiento*

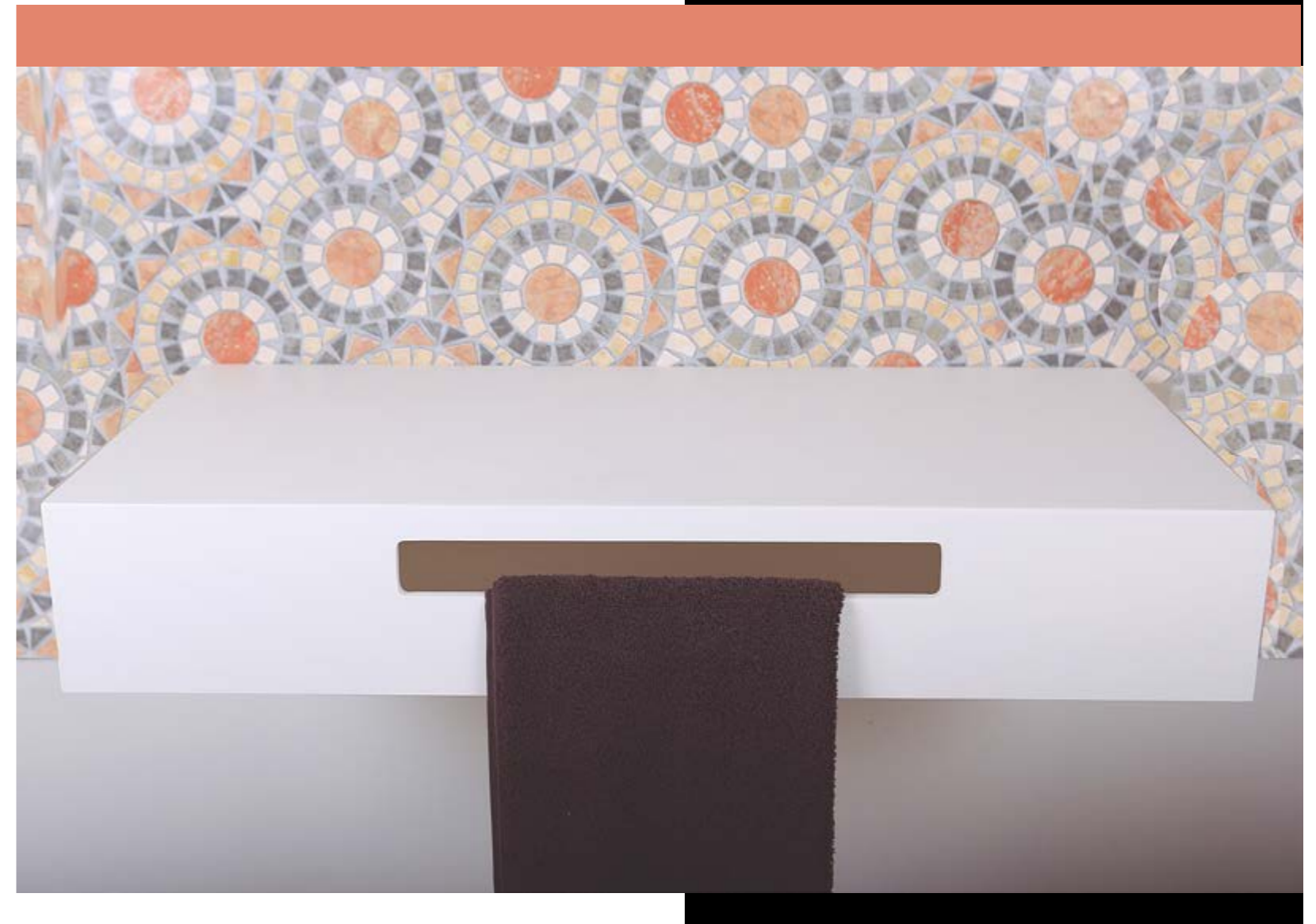

GROSOR PLACA **1,1 cm.**  
LARGO MÁXIMO\* **200 cm.**  
FONDO MÁXIMO **60 cm.**  
FALDÓN **De 2 a 12 cm.**  
\* Otras medidas consultar.

- Incluye soportes de sujeción en estante con faldones.
- Todas las medidas son orientativas y no vinculantes.
- Debido a los materiales utilizados las medidas pueden variar.
- Pueden haber 3 mm. de tolerancia en la planimetría.

ESTANTE SOLID SURFACE

MEDIDAS	60	70	80	90	100	110	120	130	140	150	160	170	180	190	200
SIN FALDÓN	162	187	215	241	269	295	323	349	378	402	431	458	486	511	539
CON FALDÓN	226	263	303	343	368	414	454	489	528	566	603	640	679	716	754

Precios PVP sin impuestos expresados en euros.

# INSTALACIÓN DE LAVABOS Y ENCIMERAS

La instalación debe ser efectuada por personal cualificado para poder acogerse a la garantía del producto.



Antes de comenzar se debe tener en cuenta lo siguiente:

- Desembalar con precaución para evitar golpes.
- Almacenar siempre en posición horizontal.
- Comprobar que esta nivelada y sin desperfectos ni golpes, una vez instalado el producto ANYWAY SOLID S.L. no asumirá ninguna garantía por este punto.

## INSTALACIÓN SUSPENDIDA SOBRE SOPORTES DE SUJECIÓN

Para encimeras de un solo seno, los soportes irán colocados en el centro de los espacios que queden entre los extremos y el propio seno. En el caso de que sea de doble seno, obligatoriamente se deberá colocar un soporte en el centro de los dos senos.

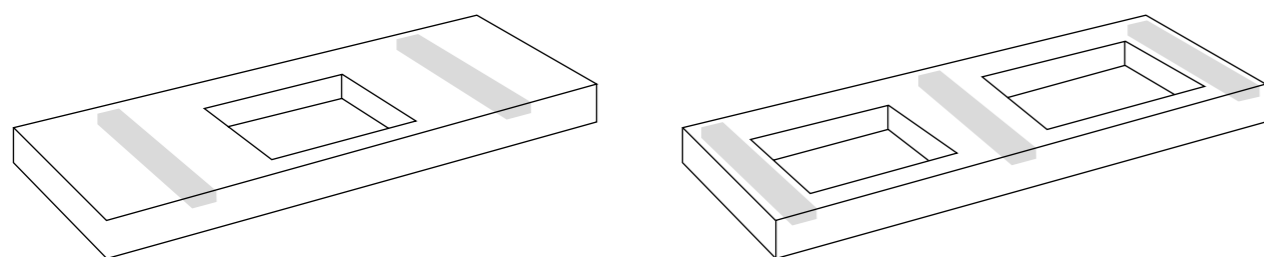

Cuando se trate de encimeras con el seno desplazado, se colocarán tres soportes, dos de ellos a cada lado del seno y otro en el lado más lejano sin llegar al extremo. Las encimeras de menos de 130 cm llevarán dos soportes, colocando uno de ellos entre el extremo y el seno. En caso de que sean estantes los soportes deben ir colocados aproximadamente en los vértices del lavabo que se quiera colocar.

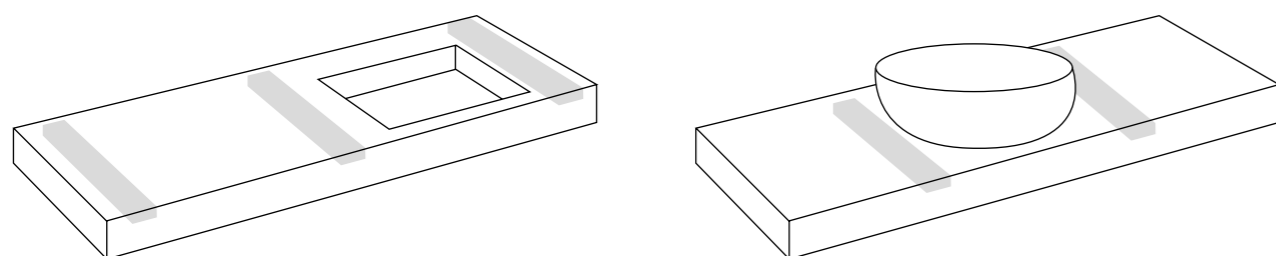

**ANYWAY SOLID** suministrará los soportes necesarios en cada caso según medidas. Los soportes deben estar perfectamente nivelados para no entorpecer el desaguado. Obligatoriamente se colocará adhesivo de poliuretano flexible entre los soportes y la encimera.

## INSTALACIÓN SOBRE MUEBLE

Todas las encimeras, estantes o tapas deberán ir selladas con SIKAFLEX o similar.

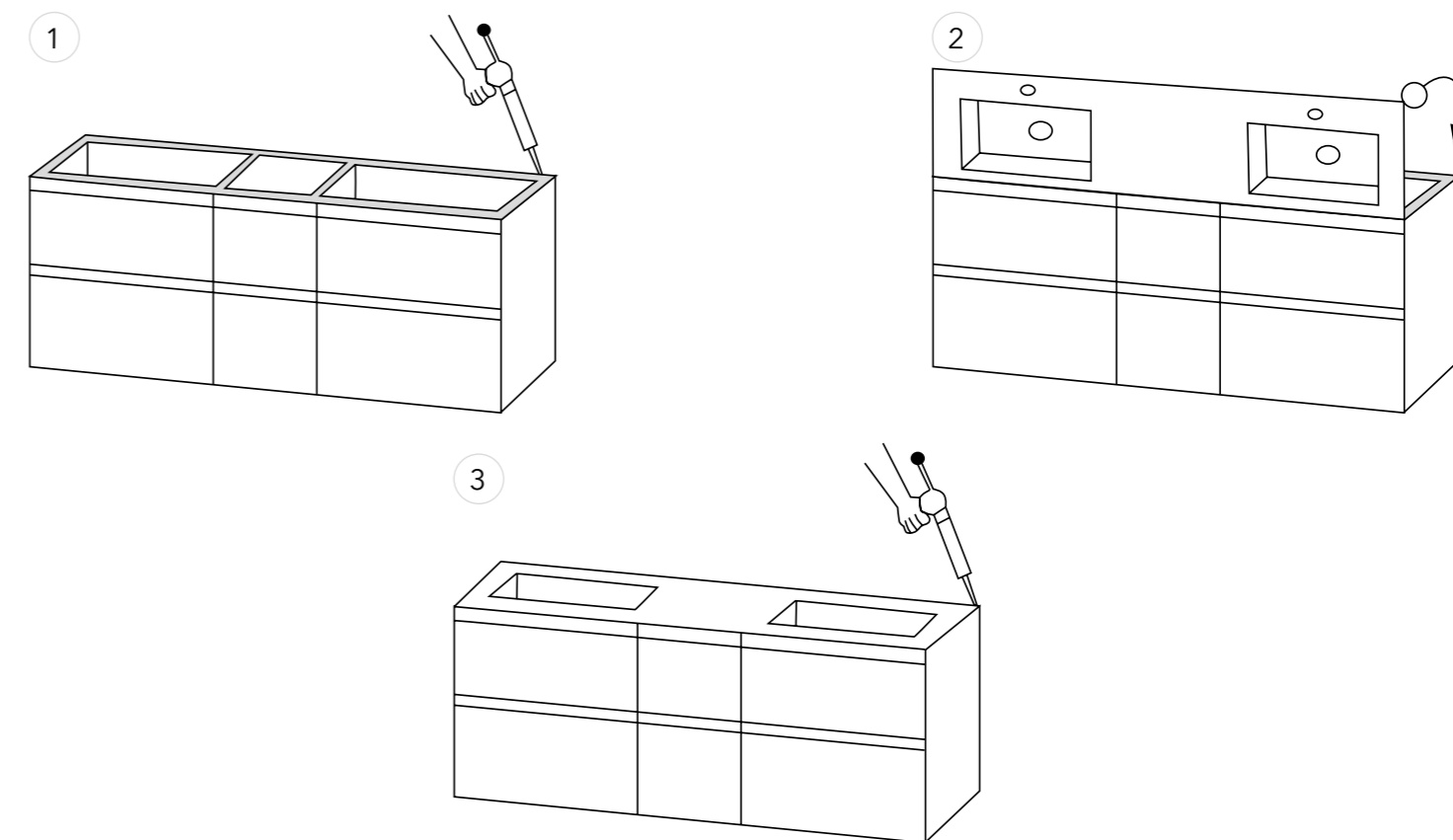

# ANYWAY

ANYWAY  
SOLID

LAVABOS  
SOBRE  
ENCIMERAS

SOLID  
SURFACE



# ANDROS



MEDIDAS EXTERIORES **Ø39x14,5 cm.**  
MEDIDAS INTERIORES **Ø39x12,5 cm.**  
GROSOR **DEFINICIÓN A O**  
ALTURA **14,5 cm.**  
PRECIO PVP **306€**

# LIEJA



MEDIDAS EXTERIORES **59x30x11 cm.**  
MEDIDAS INTERIORES **58x29x10,5 cm.**  
GROSOR **0,5 cm.**  
ALTURA **11 cm.**  
PRECIO PVP **320€**

PRÓXIMA  
NOVEDAD

# TINOS



MEDIDAS EXTERIORES **40x40x13 cm.**  
MEDIDAS INTERIORES **40x40x12 cm.**  
GROSOR **DEFINICIÓN A O**  
ALTURA **13 cm.**  
PRECIO PVP **306€**

# GANTE



MEDIDAS EXTERIORES **44x28x11 cm.**  
MEDIDAS INTERIORES **42x25,5x9,5 cm.**  
GROSOR **1 cm.**  
ALTURA **11 cm.**  
PRECIO PVP **299€**

## MOTU



MEDIDAS EXTERIORES **Ø34x8,5 cm.**  
MEDIDAS INTERIORES **Ø32x7,5 cm.**  
GROSOR **0,5**  
ALTURA **8,5 cm.**  
PRECIO PVP **268€**

## TUPAI



MEDIDAS EXTERIORES **48,5x31,5x9 cm.**  
MEDIDAS INTERIORES **46,5x29,5x8 cm.**  
GROSOR **1 cm.**  
ALTURA **9 cm.**  
PRECIO PVP **268€**

## OVAL



MEDIDAS EXTERIORES **64x38x10 cm.**  
MEDIDAS INTERIORES **62,5x36,5x9 cm.**  
GROSOR **0,5**  
ALTURA **10 cm.**  
PRECIO PVP **306€**

## COMPAC



MEDIDAS EXTERIORES **40x33,5x30,5 cm.**  
SENO **33,5x23x7 cm.**  
ALTURA **33,5 cm.**  
PRECIO PVP **619€**

## QUADRO



MEDIDAS EXTERIORES 39,5x39,5x11 cm.  
MEDIDAS INTERIORES 35,5x35,5x9,5 cm.  
GROSOR 2 cm.  
ALTURA 11 cm.  
PRECIO PVP 306€

## KEA



MEDIDAS EXTERIORES 45x31,5x14 cm.  
MEDIDAS INTERIORES 45x31,5x14 cm.  
GROSOR DEFINICIÓN A O  
ALTURA 14 cm.  
PRECIO PVP 306€

## ROMA



MEDIDAS EXTERIORES 48x48x14 cm.  
ALTURA 14 cm.  
PRECIO PVP 378€

## SEATTLE



MEDIDAS EXTERIORES 59x30,5x11,5 cm.  
MEDIDAS INTERIORES 57x28x9 cm.  
GROSOR 1 cm.  
ALTURA 11,5 cm.  
PRECIO PVP 470€

## PETIT



MEDIDAS EXTERIORES **40x22x8 cm.**  
SENO GROSOR **27x15x6 cm.**  
ALTURA **8 cm.**  
PRECIO PVP **206€**

## SQUARE LINE



MEDIDAS EXTERIORES **50x32x8 cm.**  
MEDIDAS INTERIORES **48x30x7 cm.**  
GROSOR **1 cm.**  
ALTURA **8 cm. + 3 cm. cajetín**  
PRECIO PVP **338€**

## KUBIC



MEDIDAS EXTERIORES **40x40x15 cm.**  
MEDIDAS INTERIORES **38x38x13 cm.**  
GROSOR **1 cm.**  
ALTURA **15 cm.**  
PRECIO PVP **306€**

## FLORIDA



MEDIDAS EXTERIORES **70x40 cm.**  
MEDIDAS INTERIORES **65x37 cm.**  
GROSOR **1 cm.**  
ALTURA **10 cm.**  
PRECIO PVP **257€**



# COSO



MEDIDAS EXTERIORES **Ø36 cm.**  
MEDIDAS INTERIORES **33x8 cm.**  
GROSOR **2 cm.**  
ALTURA **9 cm.**  
PRECIO PVP **268€**

# FRUIT



MEDIDAS EXTERIORES **Ø36 cm.**  
MEDIDAS INTERIORES **34x18 cm.**  
GROSOR **1 cm.**  
ALTURA **19 cm.**  
PRECIO PVP **292€**

# SQUARE



MEDIDAS EXTERIORES **50x32x8 cm.**  
MEDIDAS INTERIORES **48x30x7 cm.**  
GROSOR **1 cm.**  
ALTURA **8 cm.**  
PRECIO PVP **228€**

# PINTURA

## DECORATIVA EXTERIOR



COLORES DISPONIBLES  
SECCIÓN PLATOS GELCOAT  
PRECIO PVP **75€**

ANYWAY  
SOLID

PLATOS  
DE DUCHA

**SOLID**  
SURFACE

# FLORENCIA

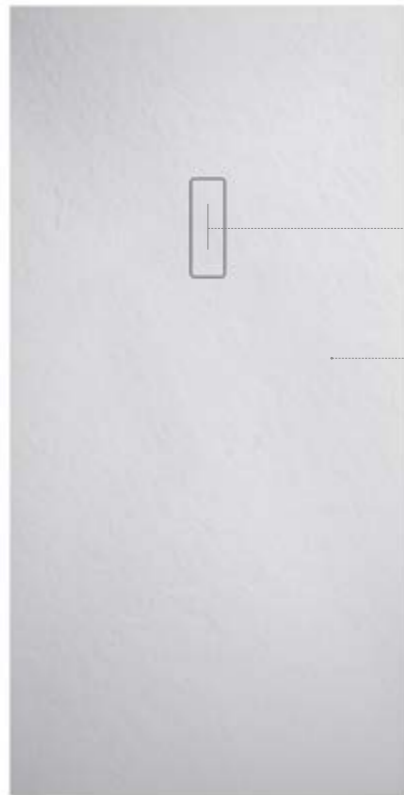

Distancia centro desagüe 45 cm



TEXTURA SUAVE

- TEXTURA **PIZARRA SUAVE**
- REJILLA INCLUIDA **MISMO MATERIAL**
- MEDIDA REJILLA **18 x 8,5 cm.**
- VÁLVULA INCLUIDA **Ø 6 cm.**
- GROSOR **2,5 cm.**
- ANTIRESBALABILIDAD **CLASE 3**

#### MEDIDAS Y PRECIOS PVP

LARGO → ANCHO ↓	80	90	100	110	120	130	140	150	160	170	180
70	367	426	514	527	541	569	593	630	665	716	735
80	427	459	527	541	553	578	602	642	674	724	742

Tolerancia en planimetría de hasta 3 mm. y un 1% en cotas generales.

# RONDO

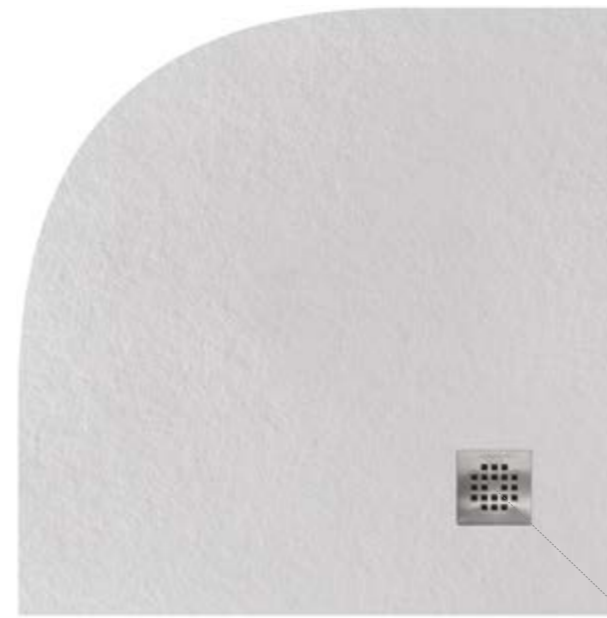

Distancia centro desagüe  
80x80: 35 cm  
90x90: 50 cm  
100x100: 65 cm

- TEXTURA **PIZARRA SUAVE**
- REJILLA INCLUIDA **INOX**
- MEDIDA REJILLA **13 x 13 cm.**
- REJILLA BLANCA/NEGRA **+10€**
- VÁLVULA INCLUIDA **Ø 90 cm. CURVA "ROCA"**
- GROSOR **2 cm.**
- ANTIRESBALABILIDAD **CLASE 3**

#### MEDIDAS Y PRECIOS PVP

MEDIDAS →	80 x 80	90 x 90	100 x 100
	377	409	501

Tolerancia en planimetría de hasta 3 mm. y un 1% en cotas generales.

# HILTON



Distancia centro desagüe 13 cm

- TEXTURA **PIZARRA SUAVE**
- REJILLA INCLUIDA **MISMO MATERIAL**
- ANCHO REJILLA **8 cm.**
- VÁLVULA INCLUIDA **Ø 6 cm.**
- GROSOR **3 cm.**
- ANTIRESBALABILIDAD **CLASE 3**

#### MEDIDAS Y PRECIOS PVP

LARGO → ANCHO ↓	120	130	140	150	160	170	180	190	200
80	677	708	735	781	823	883	904	926	956

Tolerancia en planimetría de hasta 3 mm. y un 1% en cotas generales.

# TANGER



Distancia centro desagüe 35 cm

- TEXTURA **LISA**
- REJILLA INCLUIDA **INOX**
- ANCHO REJILLA **12,7 x 12,7 cm.**
- REJILLA BLANCA/NEGRA **+10€**
- VÁLVULA INCLUIDA **Ø 90 cm.**
- GROSOR **4 cm.**
- ANTIRESBALABILIDAD **CLASE 2**

#### MEDIDAS Y PRECIOS PVP

LARGO → ANCHO ↓	100	110	120	130	140	150	160	170	180	190	200
70	467	519	569	618	669	719	769	822	874	936	994
80	499	550	601	650	701	751	780	854	906	968	1025

Tolerancia en planimetría de hasta 3 mm. y un 1% en cotas generales.

# RAS



Distancia centro desagüe  
Hasta 120: 25 cm  
Hasta 140: 35 cm  
Hasta 180: 45 cm  
Hasta 220: 55 cm



- TEXTURA **LISA**
- REJILLA INCLUIDA **INOX**
- MEDIDA REJILLA **12,7 x 12,7 cm.**
- REJILLA BLANCA/NEGRA **+10€**
- VÁLVULA INCLUIDA **Ø 90 cm.**
- GROSOR **2 cm.**
- ANTIRESBALABILIDAD **CLASE 2**

MEDIDAS Y PRECIOS PVP POSIBILIDAD DE CUALQUIER MEDIDA BAJO PRESUPUESTO.

LARGO → ANCHO ↓	80	90	100	110	120	130	140	150	160	170	180	190	200	210	220
70	245	342	358	373	408	427	449	472	505	530	553	576	600	622	685
80	282	358	373	392	437	465	495	553	600	615	621	647	673	700	699
90	-	380	413	449	495	530	566	609	651	680	702	730	765	780	821
100	-	-	438	485	530	575	647	692	729	783	817	851	885	919	958

Tolerancia en planimetría de hasta 3 mm. y un 1% en cotas generales.

# PLANIC



Distancia centro desagüe  
Hasta 120: 25 cm  
Hasta 140: 35 cm  
Hasta 180: 45 cm  
Hasta 220: 55 cm



- TEXTURA **PIZARRA SUAVE**
- REJILLA INCLUIDA **INOX**
- MEDIDA REJILLA **12,7 x 12,7 cm.**
- REJILLA BLANCA/NEGRA **+10€**
- VÁLVULA INCLUIDA **Ø 90 cm.**
- GROSOR **2 cm.**
- ANTIRESBALABILIDAD **CLASE 3**

MEDIDAS Y PRECIOS PVP

LARGO → ANCHO ↓	80	90	100	110	120	130	140	150	160	170	180	190	200	210	220
70	245	342	358	373	408	427	449	472	505	530	553	576	600	622	685
80	282	358	373	392	437	465	495	553	600	615	621	647	673	700	699
90	-	380	413	449	495	530	566	609	651	680	702	730	765	780	821
100	-	-	438	485	530	575	647	692	729	783	817	851	885	919	958

Tolerancia en planimetría de hasta 3 mm. y un 1% en cotas generales.

En cortes a medida se computa la inmediatamente superior | Cajeados y cortes especiales 100€ PVP | Pegado de bordones 2 x 4 cm. 0,63€/cm.

# ISLA

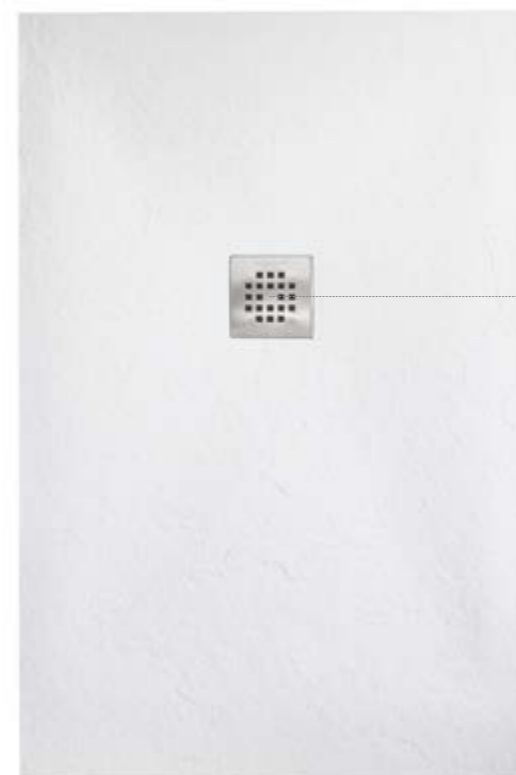

Distancia centro desagüe  
Hasta 110: 25 cm  
Hasta 200: 45 cm

- TEXTURA **PIZARRA**
- REJILLA INCLUIDA **INOX**
- MEDIDA REJILLA **13 x 13 cm.**
- REJILLA BLANCA/NEGRA **+10€**
- VÁLVULA INCLUIDA **Ø 90 cm.**
- GROSOR **2,4 cm.**
- ANTIRESBALABILIDAD **CLASE 3**

MEDIDAS Y PRECIOS PVP

LARGO → ANCHO ↓	90	100	110	120	130	140	150	160	170	180	190	200
70	346	367	386	426	444	474	502	521	547	572	595	618
80	367	386	410	459	489	528	572	626	645	663	691	719

Tolerancia en planimetría de hasta 3 mm. y un 1% en cotas generales.

# MOOREA

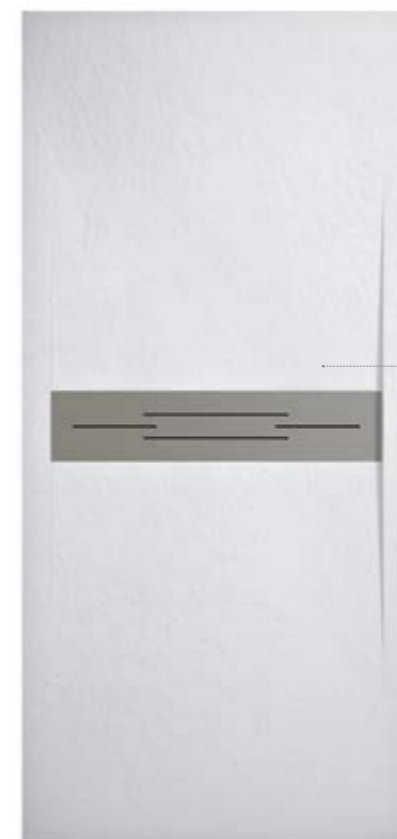

- TEXTURA **PIZARRA SUAVE**
- REJILLA INCLUIDA **INOX**
- ANCHO REJILLA **11,5 cm.**
- VÁLVULA INCLUIDA **Ø 90 cm.**
- GROSOR **2,2 cm.**
- ANTIRESBALABILIDAD **CLASE 3**

MEDIDAS Y PRECIOS PVP

LARGO → ANCHO ↓	120	130	140	150	160	170	180	190	200	210	220
80	540	586	631	676	720	765	811	855	901	945	990

Tolerancia en planimetría de hasta 3 mm. y un 1% en cotas generales.

En cortes a medida se computa la inmediatamente superior | Cajeados y cortes especiales 100€ PVP | Pegado de bordones 2 x 4 cm. 0,63€/cm.

# VICTORIA



- TEXTURA **PIZARRA MUY MARCADA**
- REJILLA INCLUIDA **MISMO MATERIAL**
- VÁLVULA INCLUIDA **Ø 90 cm.**
- GROSOR **3 cm.**
- ANTIRESBALABILIDAD **CLASE 3**

## MEDIDAS Y PRECIOS PVP

LARGO ANCHO	120	130	140	150	160	170	180	190	200
70	624	657	685	727	765	826	847	866	893
80	641	670	695	738	778	835	855	876	904
90	667	697	724	765	787	848	932	961	1036

Tolerancia en planimetría de hasta 3 mm. y un 1% en cotas generales.

# RIMINI



- TEXTURA **PIZARRA MUY SUAVE**
- REJILLA INCLUIDA **INOX**
- VÁLVULA INCLUIDA **Ø 60 cm.**
- GROSOR **3 cm.**
- ANTIRESBALABILIDAD **CLASE 3**

## MEDIDAS Y PRECIOS PVP

LARGO ANCHO	120	130	140	150	160
70	624	657	685	727	765
80	641	670	695	738	778
90	667	697	724	765	787

POSIBILIDAD DE REJILLA MISMO MATERIAL +125€

Tolerancia en planimetría de hasta 3 mm. y un 1% en cotas generales.

En cortes a medida se computa la inmediatamente superior. Cajeados y cortes especiales 100€ PVP. Pegado de bordones 2 x 4 cm. 0,63€/cm.

## ALMACENAJE INSTALACIÓN

COMPROBAR DESAGUADO Y PLANIMETRÍA ANTES DE INSTALAR. NO SE ADMITIRÁ NINGUNA RECLAMACIÓN POR ESTOS MOTIVOS UNA VEZ INSTALADO EL PLATO.

- 1 Comprobar el correcto estado del plato y verificar que corresponde al color y medida escogido. Almacenar en un lugar totalmente plano o en horizontal, **nunca en vertical o formando ángulo contra la pared**, podría ocasionar el arqueamiento del plato.
- 2 Los platos de resina no son totalmente rígidos por lo que debemos preparar bien el suelo con una base de mortero perfectamente nivelada y seca para la instalación, de no ser así el plato copiaría esta base, **nunca instalar el plato sobre una cama de arena**. Dejaremos un hueco para colocar la válvula más adelante dejando aproximadamente 1 cm alrededor de la misma.
- 3 Desembalaremos el plato y utilizaremos el embalaje para proteger la parte superior del mismo, si aún así mancháramos el plato con algún producto utilizado para su instalación procederemos a retirarlo y limpiarlo inmediatamente antes de su secado, de lo contrario podríamos deteriorar la superficie del plato.
- 4 A continuación colocaremos cordones de **masilla de poliuretano flexible** tanto en la base como en la cara trasera del plato habiendo limpiado y desengrasado antes ambas partes.
- 5 Así mismo colocaremos **masilla de poliuretano flexible** en los ángulos que forman las paredes con el plato de ducha, asegurándonos de dejar entre 6 y 10 milímetros de separación alrededor del plato para facilitar las posibles dilataciones.
- 6 Instalaremos la válvula en la base.
- 7 Colocaremos el plato sobre la base haciendo coincidir el agujero del desagüe con la válvula.
- 8 Fijaremos el aro de sujeción a la válvula mediante los tornillos suministrados, **punteando con un muy ligero apriete** sólo para asegurar la estanqueidad de la junta, un apriete excesivo ocasionaría graves daños al plato.
- 9 La cerámica o chapado de las paredes colocada por encima del plato de ducha deberá respetar un pequeño espacio, 2 milímetros bastarán, para facilitar la dilatación del plato.

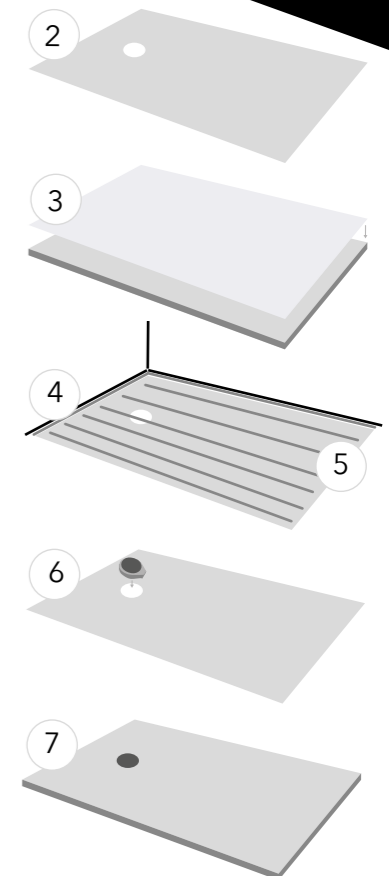

## IMPORTANTE

### Platos de ducha

Todos nuestros platos de ducha incorporan instrucciones de almacenamiento e instalación.

Rogamos leerlas con atención y cumplirlas estrictamente. ANYWAY SOLID no se hace responsable de cualquier incidencia derivada del incumplimiento de estas instrucciones.

CUMPLIR ESTRICTAMENTE ESTAS INSTRUCCIONES DE ALMACENAJE E INSTALACIÓN, EN CASO CONTRARIO ANYWAY SOLID NO PODRÍA CUMPLIR CON LA GARANTÍA DEL PRODUCTO.

RECOMEDAMOS UTILIZAR SILICONA FLEXIBLE SIKAFLEX PARA EL SELLADO DE LA MAMPARA Y LAS PAREDES CON EL PLATO DE DUCHA.

VERIFICAR LA CORRECTA INSTALACIÓN DEL PLATO DE DUCHA ANTES DE COLOCAR LOS AZULEJOS, LA MAMPARA O CUALQUIER OTRO TIPO DE MATERIAL, COMPROBANDO QUE DESAGÜA CORRECTAMENTE.

EN NINGÚN CASO, ANYWAY SOLID SE HARÁ RESPONSABLE DE LOS GASTOS OCASIONADOS POR LA SUSTITUCIÓN DE MAMPARAS, GRES, ETC., NI DE LA MANO DE OBRA.

ANYWAY  
SOLID

ACCESORIOS Y  
COMPLEMENTOS

**SOLID**  
SURFACE



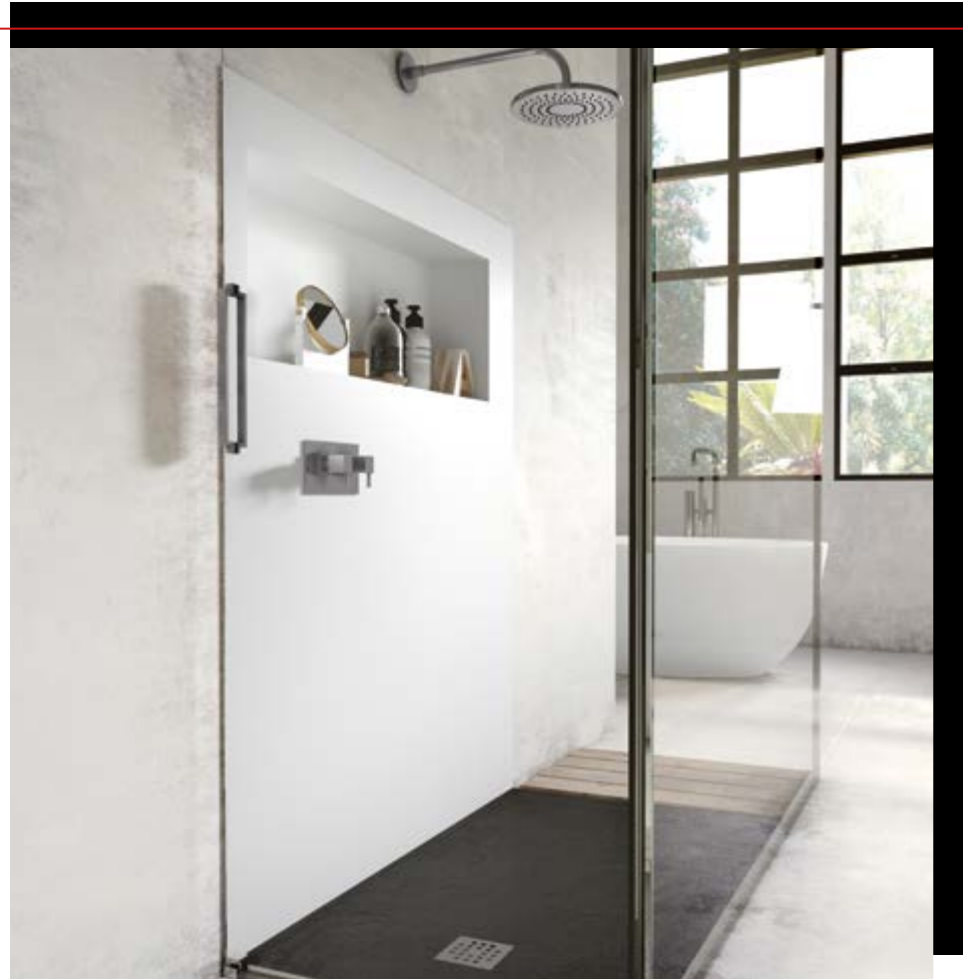

## PANEL LISO

MEDIDAS Hasta 290 cm. de largo  
Hasta 95 cm. de ancho

GROSOR 0,8 cm.

PRECIO POR m2 241€

POSIBILIDAD CUALQUIER MEDIDA BAJO PRESUPUESTO.  
HORNACINA (CONSULTAR PRECIOS)

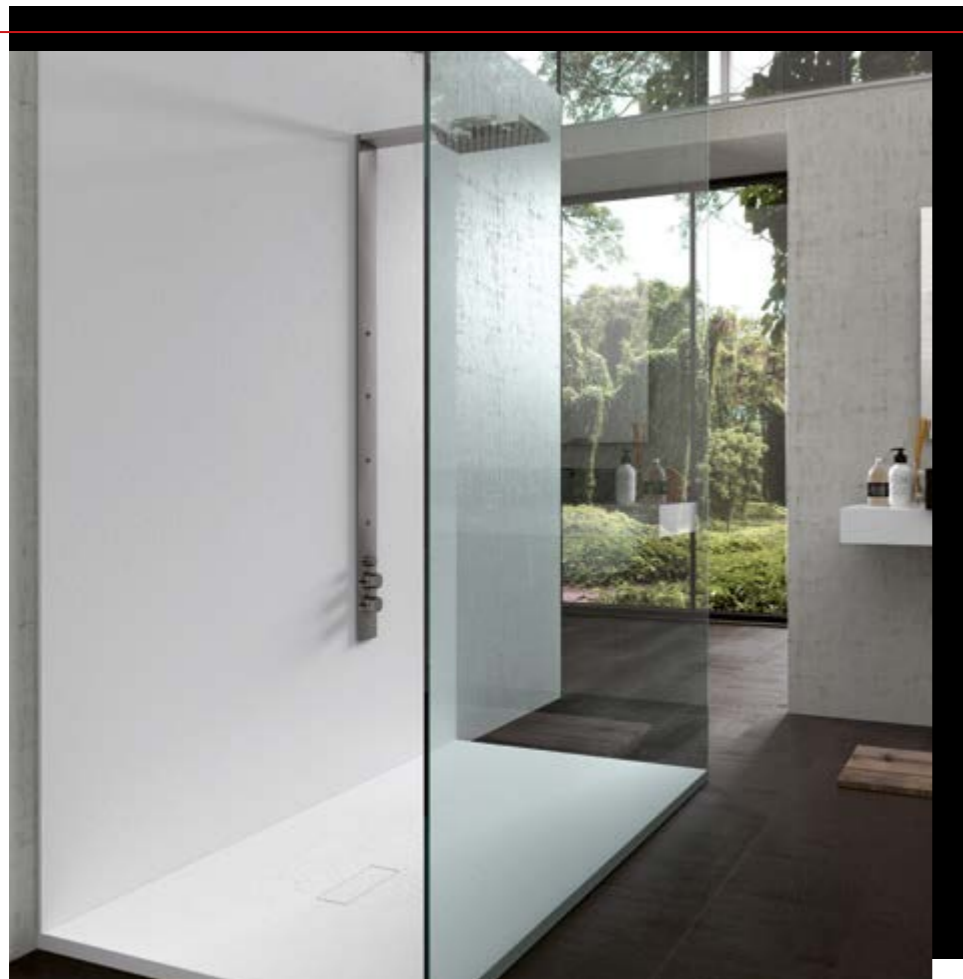

## PANEL TEXTURA PIZARRA SUAVE

MEDIDAS Hasta 200 cm. de largo  
Hasta 60 cm. de ancho

GROSOR 0,8 cm.

PRECIO POR m2 241€

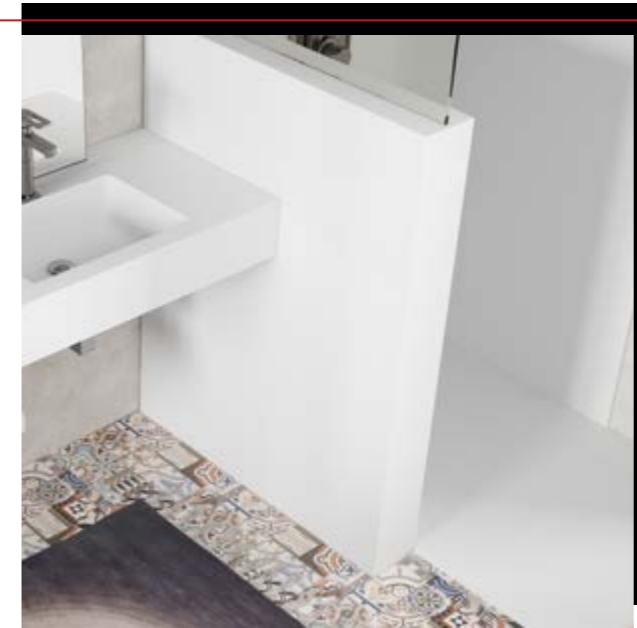

## MURO SEPARACIÓN

MEDIDAS LARGO/ALTO A medida bajo presupuesto.

MEDIDAS ANCHO 15 cm.

ESTRUCTURA INCLUIDA Metálica interior

PRECIO POR m2 1.475€

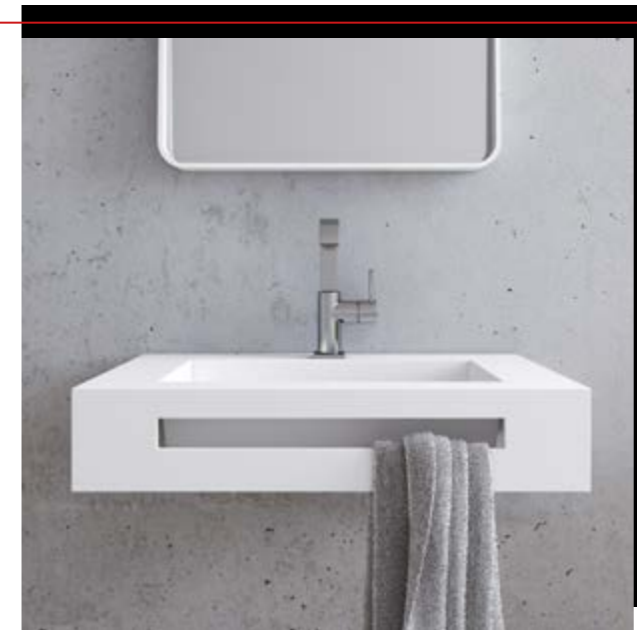

## TOALLERO FRONTAL Y LATERAL

MEDIDAS 40 x 4 cm.

PRECIO 57€

POSIBILIDAD CUALQUIER MEDIDA BAJO PRESUPUESTO.

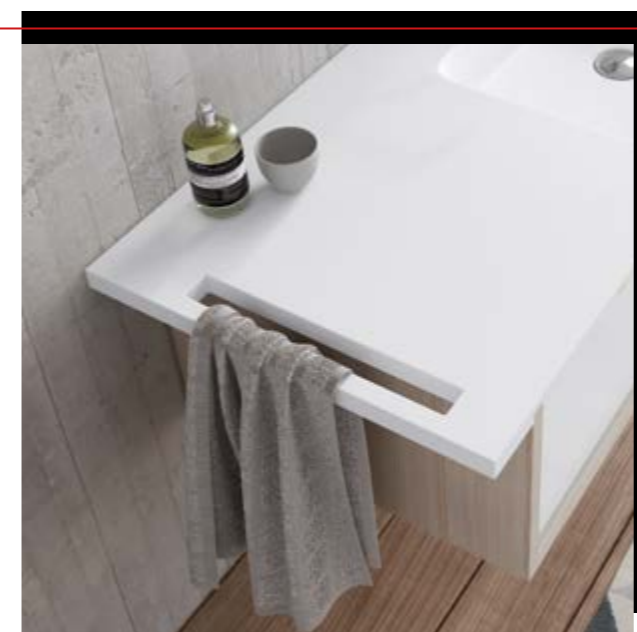

## TOALLERO SUPERIOR REFORZADO

MEDIDAS Segun fondo de encimera

Se necesita aumentar 8 cm. el largo de la encimera

PRECIO 112€

## COPETES

GROSOR 1 - 1,2 cm.

PRECIO ALTURA 1-10 cm 0.60€ / cm. lineal

PRECIO ALTURA 11-20 cm 0.65€ / cm. lineal

PRECIO MAYOR 20 cm 0.90€ / cm. lineal



## TAPA DESAGÜE PARA OCULTAR EL DESAGÜE

MEDIDAS Disponible para cualquier modelo de seno  
(salvo motivos técnicos)

PRECIO 102€



### ESTANTE JABONERA

Medidas largo (cualquier medida)  
Medidas ancho 10 cm.  
No incluye tornillería.

6€ / cm. lineal



### REJILLA INOX

17€



### REJILLA BLANCA

25€



### REJILLA NEGRA

25€



### KIT REPARACIÓN

SOLID SURFACE

35€



### ANCLAJES

SUJECIÓN BLANCOS

56€



### VÁLVULA

CLICK-CLACK CROMO

34€



### VÁLVULA

CLICK-CLACK BLANCA

34€



### VÁLVULA

CLICK-CLACK NEGRA

34€



### VÁLVULA PLATO DUCHA

SUMINISTRADA CON EL PLATO

6 cm. altura Ø 90 atornillada  
48 litros/minuto de capacidad

26€



### VÁLVULA

MCALPINE

6,5 cm. altura Ø 60

36€



### SIFÓN

CUADRADO

62€



### SIFÓN

REDONDO

50€



### KIT

REBOSADERO

23€





PLATOS DE DUCHA  
**gel** COAT

# CARTA DE COLORES

## ANYWAY SOLID

COLORES DISPONIBLES

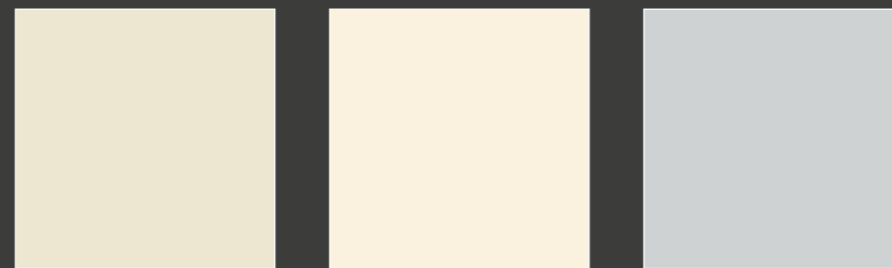

Beige  
RAL 1013

Crema  
RAL 9001

Perla  
RAL 7047

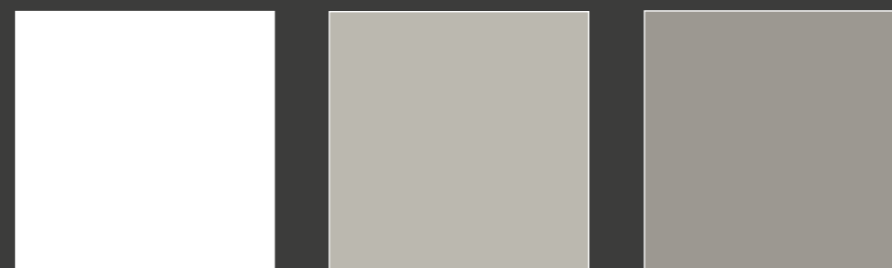

Blanco

Gris Cemento  
RAL 7044

Gris  
RAL 7030

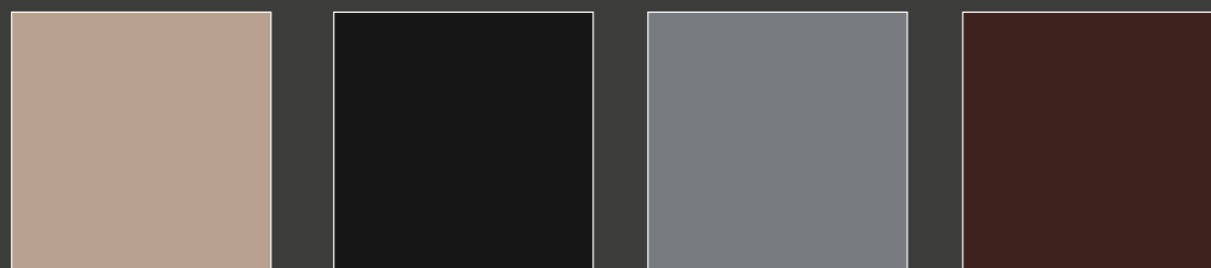

Moka  
RAL 1019

Negro  
RAL 9005

Gris Oscuro  
RAL 7046

Chocolate  
RAL 8017

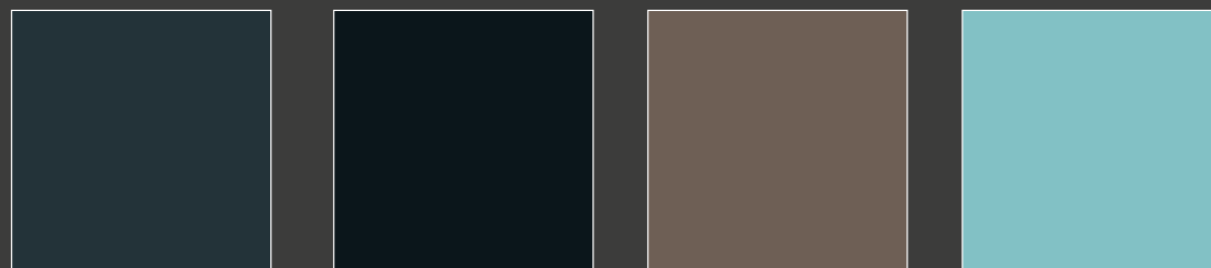

Antracita  
RAL 7016

Grafito  
RAL 7021

Marrón  
RAL 7006

Azul Maldiva \*  
RAL 6027

Color carta RAL incremento 100€ PVP | \*Únicamente para pintura decorativa

ANYWAY  
SOLID | PLATOS DE DUCHA **gel COAT**

# SICILIA

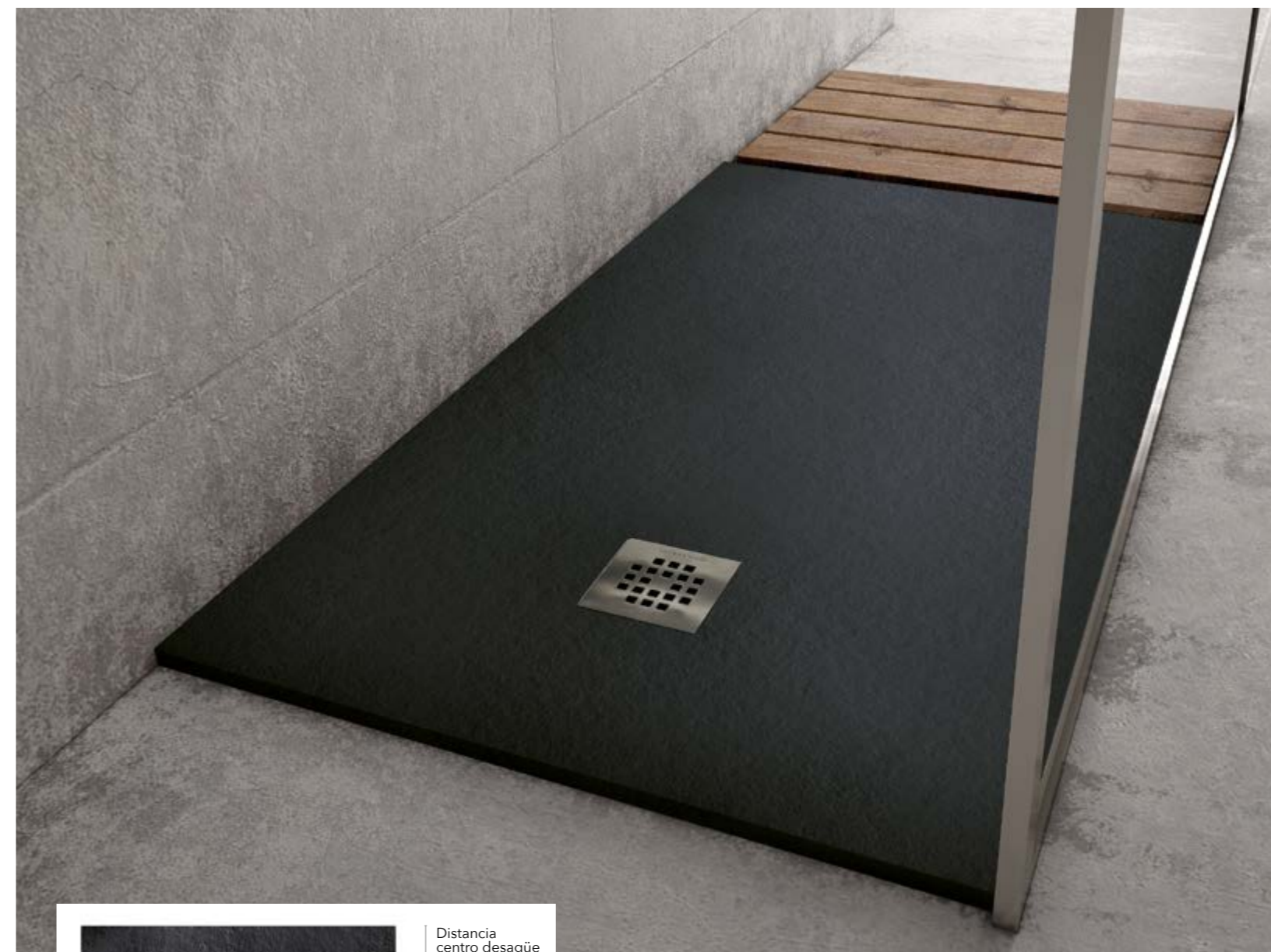

Distancia  
centro desagüe  
Hasta 120: 25 cm  
Hasta 140: 35 cm  
Hasta 180: 45 cm  
Hasta 220: 55 cm



- TEXTURA **PIZARRA SUAVE**
- REJILLA INCLUIDA **INOX**
- MEDIDA REJILLA **12,7 x 12,7 cm.**
- REJILLA BLANCA/NEGRA **+ 10€**
- VÁLVULA INCLUIDA **Ø 90 cm.**
- GROSOR **2,4 cm.**
- ANTIRESBALABILIDAD **CLASE 3**

#### MEDIDAS Y PRECIOS PVP

LARGO ANCHO	80	90	100	110	120	130	140	150	160	170	180	190	200	210	220
70	250	269	327	335	345	362	379	401	424	457	469	478	494	519	544
75	261	281	331	340	349	366	382	403	427	460	470	486	497	523	547
80	272	292	336	345	353	369	384	409	430	462	472	488	500	525	550
90	-	308	356	357	369	384	401	423	435	469	516	543	574	600	624
100	-	-	376	409	442	461	486	517	548	557	587	618	648	673	699

Tolerancia en planimetría de hasta 3 mm. y un 1% en cotas generales.

En cortes a medida se computa la inmediatamente superior | Cajeados y cortes especiales 100€ PVP | Pegado de bordones 2 x 4 cm. 0,63€/cm.

# ROMA

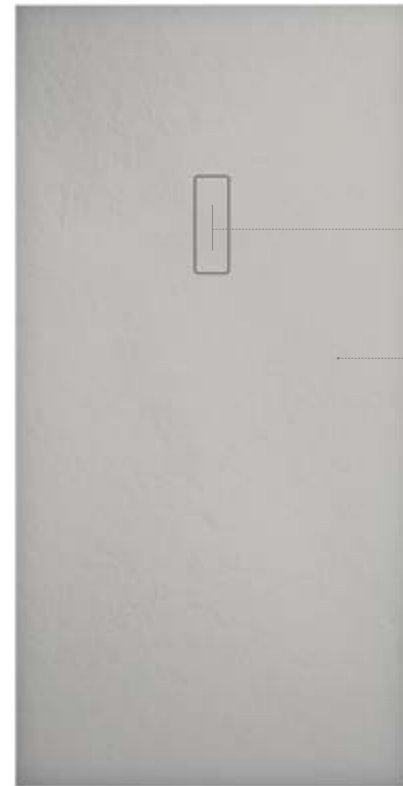

Distancia centro desagüe  
45 cm



- TEXTURA **PIZARRA SUAVE**
- REJILLA INCLUIDA **MISMO MATERIAL**
- MEDIDA REJILLA **18 x 8,5 cm.**
- VÁLVULA INCLUIDA **Ø 6 cm.**
- GROSOR **2,5 cm.**
- ANTIRESBALABILIDAD **CLASE 3**

#### MEDIDAS Y PRECIOS PVP

LARGO ANCHO	80	90	100	110	120	130	140	150	160	170	180
70	293	316	386	395	406	426	444	472	501	537	551
80	321	344	395	406	415	434	451	479	505	543	556

Tolerancia en planimetría de hasta 3 mm. y un 1% en cotas generales.

# NIZA



Distancia centro desagüe  
13 cm

- TEXTURA **PIZARRA SUAVE**
- REJILLA INCLUIDA **MISMO MATERIAL**
- ANCHO REJILLA **8 cm.**
- VÁLVULA INCLUIDA **Ø 6 cm.**
- GROSOR **3 cm.**
- ANTIRESBALABILIDAD **CLASE 3**

#### MEDIDAS Y PRECIOS PVP

LARGO ANCHO	120	130	140	150	160	170	180	190	200
80	531	552	577	612	645	694	710	732	749

Tolerancia en planimetría de hasta 3 mm. y un 1% en cotas generales.

En cortes a medida se computa la inmediatamente superior | Cajeados y cortes especiales 100€ PVP | Pegado de bordones 2 x 4 cm. 0,63€/cm.

# TARENTO

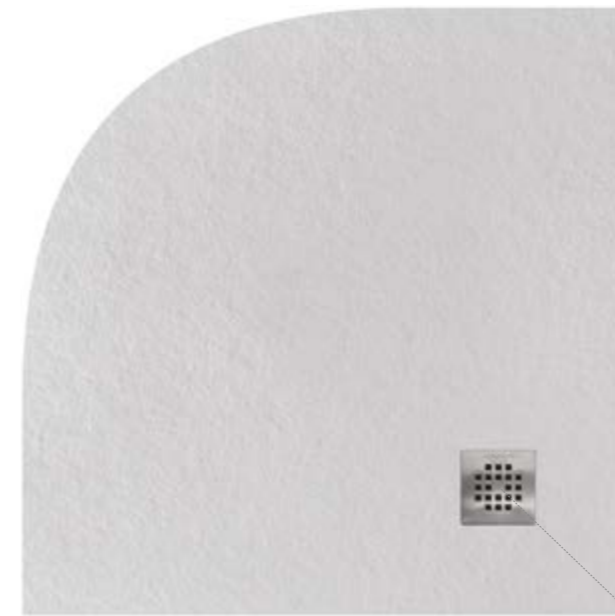

Distancia centro desagüe  
80x80: 35 cm  
90x90: 50 cm  
100x100: 65 cm

- TEXTURA **PIZARRA**
- REJILLA INCLUIDA **INOX**
- MEDIDA REJILLA **13 x 13 cm.**
- REJILLA BLANCA/NEGRA **+ 10€**
- VÁLVULA INCLUIDA **Ø 90 cm.**
- GROSOR **2 cm.**
- ANTIRESBALABILIDAD **CLASE 3**

#### MEDIDAS Y PRECIOS PVP

MEDIDAS →	80 x 80	90 x 90	100 x 100
	271	307	375

Tolerancia en planimetría de hasta 3 mm. y un 1% en cotas generales.

# VERONA

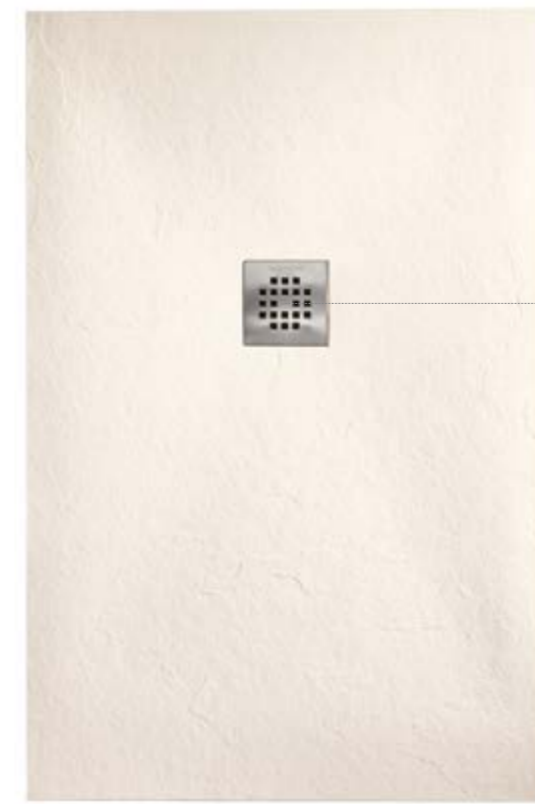

Distancia centro desagüe  
Hasta 100: 25 cm  
Hasta 200: 45 cm

- TEXTURA **PIZARRA**
- REJILLA INCLUIDA **INOX**
- MEDIDA REJILLA **13 x 13 cm.**
- REJILLA BLANCA/NEGRA **+ 10€**
- VÁLVULA INCLUIDA **Ø 90 cm.**
- GROSOR **2,4 cm.**
- ANTIRESBALABILIDAD **CLASE 3**

#### MEDIDAS Y PRECIOS PVP

LARGO ANCHO	90	100	110	120	130	140	150	160	170	180	190	200
70	269	327	335	345	362	379	401	424	457	469	478	494
80	292	336	345	353	369	384	409	430	462	472	488	500

Tolerancia en planimetría de hasta 3 mm. y un 1% en cotas generales.

En cortes a medida se computa la inmediatamente superior | Cajeados y cortes especiales 100€ PVP | Pegado de bordones 2 x 4 cm. 0,63€/cm.

# NIAGARA

- TEXTURA **PIZARRA MUY MARCADA**
- REJILLA INCLUIDA **MISMO MATERIAL**
- MEDIDA REJILLA **18 x 8,5 cm.**
- VÁLVULA INCLUIDA **Ø 6 cm.**
- GROSOR **2,5 cm.**
- ANTIRESBALABILIDAD **CLASE 3**

MEDIDAS Y PRECIOS PVP

LARGO ANCHO	120	130	140	150	160	170	180	190	200
70	500	526	547	581	613	661	678	694	714
80	512	536	555	590	621	669	683	705	722
90	534	556	578	612	630	676	746	784	828

# VENECIA



- TEXTURA **PIZARRA SUAVE**
- REJILLA INCLUIDA **INOX**
- ANCHO REJILLA **8 cm.**
- VÁLVULA INCLUIDA **Ø 6 cm.**
- GROSOR **3 cm.**
- ANTIRESBALABILIDAD **CLASE 3**

MEDIDAS Y PRECIOS PVP

LARGO ANCHO	120	130	140	150	160
70	500	526	547	581	613
80	512	536	555	590	621
90	534	556	578	612	630

POSIBILIDAD DE REJILLA MISMO MATERIAL +100€

# PANEL **gel** COAT

TEXTURA PIZARRA SUAVE

- MEDIDAS **Hasta 250 cm. de largo**  
**Hasta 95 cm. de ancho**
- GROSOR **0,4 / 0,5 cm.**
- PRECIO POR m2 **188€**



## MANTENIMIENTO **gel** COAT

- Limpiar de forma habitual aclarando con abundante agua para eliminar restos de productos de limpieza.
- Utilizar un paño suave.
- Evitar limpiar con productos que contengan alcoholes o abrasivos.
- No utilizar sosa cáustica, ni tintes para el cabello.



En cortes a medida se computa la inmediatamente superior | Cajeados y cortes especiales 100€ PVP | Pegado de bordones 2 x 4 cm. 0,63€/cm.

## 1. CONSIDERACIONES PREVIAS

La venta de nuestros productos se regirá por las presentes Condiciones generales de Venta, excepto todo pedido aceptado con condiciones particulares de venta.

## 2. PEDIDOS

Las especificaciones técnicas, configuraciones, etc...establecidas en nuestro catalogo y folletos tienen carácter orientativo y no vinculante, con excepción en los casos que se acepte por parte de ANYWAY SOLID una especificación cerrada con el cliente.

## CANCELACION DE PEDIDOS

No se podrán cancelar pedidos transcurridos 24 horas desde su recepción.

## 3. PRECIOS

Los precios de venta indicados en nuestro catalogo son P.V.P sin incluir IVA o cualquier otro impuesto, tasa o instalación. Las tarifas de precios podrán modificarse en cualquier momento por ANYWAY SOLID sin perjuicio de los precios pactados en los contratos en vigor.

Las condiciones de pago serán fijadas en cada caso por ANYWAY SOLID

## 4. ENTREGA DE LA MERCANCÍA

Es compromiso de ANYWAY SOLID cumplir con los plazos de entrega acordados, si bien, dichos plazos tienen carácter orientativo, por lo que los retrasos justificados que pudieran surgir no darán lugar de resolución de contratos ni a indemnizaciones ni a penalización.

El cliente acepta el envío de lotes parciales de productos y pedidos cuando concurren circunstancias de almacenaje o producción que así lo requieran.

## 5. TRANSPORTE

Todos los productos de ANYWAY SOLID son entregados al transportista después de un control de calidad y embalaje, por lo que en el acto de la entrega el CLIENTE deberá inspeccionar y comprobar el material recepcionado en cuanto a calidad, estado y cantidad.

En caso de que en el momento de la entrega el CLIENTE detecte en el embalaje o en el producto cualquier daño o defecto de calidad deberá anotarlo en la boleta del transporte y comunicarlo a ANYWAY SOLID por correo electrónico en un plazo máximo de 24 horas, haciendo constar explícitamente los daños encontrados y aportando fotografías en los que se aprecien con claridad. La mercancía debe ir paletizada.

Si los daños en el producto (NO EN EL EMBALAJE) no son detectados en el momento de la entrega el CLIENTE dispondrá de un máximo de 5 días laborables para notificarlo a ANYWAY SOLID desde la fecha de recepción que conste en el albarán de entrega.

## 6. DEVOLUCION DEL PRODUCTO

No se admiten devoluciones de mercancía salvo aceptación explícita por parte de ANYWAY SOLID.

Solo se aceptarán devoluciones con su embalaje original, incluido el palé.

## 7. CATÁLOGO

Los precios que aparecen en el catalogo de ANYWAY SOLID están expresados en euros, no incluyen el IVA ni tampoco la instalación y son los recomendados para la venta al público.

ANYWAY SOLID se reserva el derecho de modificar total o parcialmente los productos y precios que aparecen en el catalogo sin previo aviso ni comunicación especial.

## 8. FUERZA MAYOR

ANYWAY SOLID podrá suspender o retrasar la entrega de los productos, por causas de fuerza mayor, sin que proceda responsabilidad alguna por su parte por el tiempo que razonablemente sea necesario según las circunstancias.

En tal caso ANYWAY SOLID se compromete a comunicar al cliente a la mayor brevedad posible la existencia de la fuerza mayor.

## 9. LEGISLACIÓN Y JURISPRUDENCIA

En los casos de discrepancia sobre el cumplimiento de especificaciones y características de calidad regirán las normas y métodos de comprobación de ANYWAY SOLID.

Para cualquier asunto litigioso derivado de la interpretación o cumplimiento de estas Condiciones Generales de Venta y de los contratos que por esta razón vinculen a las partes será de aplicación la ley española.

El CLIENTE renuncia al fuero propio y se somete expresamente a la jurisdicción y competencia de los Juzgados y Tribunales de Valencia.

## NOTA MUY IMPORTANTE

LOS COLORES REPRESENTADOS EN LA IMPRESIÓN FOTOMECÁNICA PUEDEN PRESENTAR VARIACIONES CON RESPECTO A LOS COLORES Y ACABADOS.

ANYWAY SOLID S.L ofrece una garantía limitada al comprador original cuyo uso final sea solo para fines particulares.

ANYWAY SOLID S.L reparará o sustituirá la pieza con los siguientes términos y condiciones, la garantía es mundial con la prevalencia de la legislación nacional.

## CONDICIONES:

1. ANYWAY SOLID S.L ofrece 10 años de garantía para los productos de SOLID SURFACE. Esta se aplica a partir de la fecha de compra siempre y cuando el producto se instale, utilice y mantenga según las directrices marcadas por ANYWAY SOLID S.L

ANYWAY SOLID S.L ofrece 1 año de garantía por las reparaciones efectuadas por personal autorizado.

2. La garantía comprende la reparación o sustitución a criterio del fabricante de los defectos de fabricación existentes en el producto. No incluye el desgaste de los materiales por su uso diario y normal.

3. La garantía no cubre los desperfectos ocasionados por el instalador o cualquier otra persona en los casos detallados a continuación:

Transporte, instalación inadecuada, modificaciones en el producto por cualquier razón, incluso para cumplir las exigidas por las normativas locales o nacionales.

4. Queda excluido de la garantía el coste de cualquiera de los trabajos previos o posteriores a la reparación por no estar previsto el fácil acceso al producto.

5. En el caso concreto de los platos de ducha es necesario dirigirse para el cumplimiento de la garantía al apartado de este catalogo "instalación platos de ducha".

6. Para no anular la garantía, todas las manipulaciones o intervenciones durante la misma deben ser realizadas por personal autorizado por ANYWAY SOLID S.L.

**EN CASO DE DESACUERDO EN LA INTERPRETACIÓN DE ESTA GARANTÍA, SERIAN COMPETENTES LOS JUZGADOS Y TRIBUNALES DE LA CIUDAD DE VALENCIA, ESPAÑA.**

## 1. CANTIDAD DE DÍAS PARA LA ENTREGA DEL PEDIDO.

Se contabilizan por días hábiles del calendario laboral de la Comunidad Valenciana.

## 2. SALIDA DE FÁBRICA DEL PEDIDO

Se empieza a contabilizar desde el día posterior de recibir el pedido por correo electrónico.

PRODUCTO	PLAZOS DE SALIDA
Encimeras encastrar y estantes	8 días
Encimeras encastrar doble seno	12 días
Ampliación de playa delantera o fondo	2 días +
Encimera con faldones	13 días
Encimera con faldones doble seno	17 días
Lavabos	7 días
Pintura decorativa	3 días +
Platos de ducha	5 días
Añadir bordones	2 días +
Color carta RAL en caso Gelcoat	15 días
Medidas especiales, accesorios y complementos	Consultar

\*Todos los plazos son para una pieza, para más cantidad, consultar.

# MUY IMPORTANTE

1. LAS FOTOGRAFÍAS pueden presentar algun cambio.
2. **INSTALACIÓN** de encimeras y lavabos.
3. **OJO AL ORIFICIO DE GRIFERÍA**, va incluido por defecto.
4. **INDISPENSABLE PLANOS** para encimeras doble seno, desplazados y/o descuadradas.
5. **EL SOLID SURFACE** solo es blanco.
6. **CUMPLIR ESTRICTAMENTE** las instrucciones de almacenamiento e instalación de los platos de ducha.
7. **LOS PLATOS DE DUCHA** Tarento y Rondo son curva "Roca".
8. **REVISAR LA MERCANCÍA** antes de recepcionarla e indicar en la boleta "Pendiente de revisar" (debe llevar palet).
9. **LAS DEVOLUCIONES** solo se admitirán con su embalaje original, incluido el palet.
10. **LOS PLAZOS DE ENTREGA** son de salida de fábrica, el tiempo de transporte esta fuera del alcance de ANYWAY SOLID.
11. **LOS PORTES SON PAGADOS** a partir de 175€ netos en Península.

 CORREOS ELECTRÓNICOS

Pedidos e información  
[info@anywaysolid.com](mailto:info@anywaysolid.com)

Administración  
[administracion@anywaysolid.com](mailto:administracion@anywaysolid.com)

Incidencias  
[producto@anywaysolid.com](mailto:producto@anywaysolid.com)

# POLÍTICA DE PORTES

Todos los productos de ANYWAY SOLID son entregados al transportista después de un control de calidad y embalaje, por lo que en el acto de la entrega el **CLIENTE** deberá inspeccionar y comprobar el material recepcionado en cuanto a **CALIDAD, ESTADO y CANTIDAD**.

En el momento de la entrega el **CLIENTE** deberá indicar en la boleta del transporte "**PENDIENTE DE REVISAR**" y en el caso de que detecte en el embalaje o en el producto cualquier defecto de calidad, deberá anotarlo en la boleta y comunicarlo a ANYWAY SOLID por correo electrónico [info@anywaysolid.com](mailto:info@anywaysolid.com) en un plazo máximo de 24 horas, haciendo constar explícitamente los daños encontrados y aportando fotografías en los que se aprecien con claridad.

ENVÍO A	PORTES
Península pedidos a partir de 175€ netos	Portes pagados
Islas pedidos a partir de 500€ netos	Portes pagados
Península pedidos inferiores a 175€ netos	25€ bulto hasta 10 kg.
	35€ bulto hasta 50 kg
Península pedidos inferiores a 500€ netos	Consultar

\*Estos precios son aproximados, no supone que Anyway Solid se obligue a tenerlos como tarifa fija.



Marca de producto que evidencia el cumplimiento de una directiva europea.

**RESISTENCIA AL DESLIZAMIENTO**

Escala del péndulo: C • Plato Gel Coat  
ENSAYO EN HÚMEDO

PLACA POLIESTER PIZARRA GEL COAT	REFERENCIA  AIDIMA 1404093-03									
IDENTIFICACIÓN PROBETA	1	2	3	4	5	6	7	8	9	10
VALOR DE LA RESISTENCIA AL DESLIZAMIENTO SIN PULIR (USRV) (valor medido por probeta)	50	50	55	50	50	50	50	50	55	55
VALOR DE LA RESISTENCIA AL DESLIZAMIENTO SIN PULIR (USRV) DE LA MUESTRA	52									

Por analogía con la clasificación del Código Técnico de la Edificación (aplicable a los suelos de edificios según la norma UNE-ENV 12633:2003), la muestra ensayada se clasificará como CLASE 3

ANYWAY SOLID

**RESISTENCIA AL DESLIZAMIENTO**

Escala del péndulo: C • Plato Solid Surface  
ENSAYO EN HÚMEDO

PLACA POLIESTER PIZARRA	REFERENCIA  AIDIMA 1404093-03									
IDENTIFICACIÓN PROBETA	1	2	3	4	5	6	7	8	9	10
VALOR DE LA RESISTENCIA AL DESLIZAMIENTO SIN PULIR (USRV) (valor medido por probeta)	40	40	40	40	40	45	45	45	45	45
VALOR DE LA RESISTENCIA AL DESLIZAMIENTO SIN PULIR (USRV) DE LA MUESTRA	42									

Por analogía con la clasificación del Código Técnico de la Edificación (aplicable a los suelos de edificios según la norma UNE-ENV 12633:2003), la muestra ensayada se clasificará como CLASE 2

ANYWAY SOLID

**PLACAS DE MATERIAL DECORATIVO DE SUPERFICIE SÓLIDA**

CARACTERÍSTICA	RESULTADO	REQUISITO (UNE EN ISO 19712/1)
APARIENCIA Y DEFECTOS DE ASPECTO	sin defectos	sin defectos
DAÑO DE CANTOS	sin defectos	sin defectos
ENSAYO SUPERFICIAL ASPECTO	sin defectos	sin defectos
TOLERANCIA DIMENSIONALES - ESPESOR (MM)	±0,3 (0,4)	sin requisitos para espesores nominales mayores de 5 mm
CONSISTENCIA DEL COLOR (VALORACIÓN)	sin cambio apacible	sin cambio apacible
DENSIDAD (G/CM <sup>3</sup> )	1,790 (0,018)	sin requisitos
RESISTENCIA A LA FLEXIÓN (N/MM <sup>2</sup> )	503 (10,0)	sin requisitos
MÓDULO DE ELASTICIDAD (N/MM <sup>2</sup> )	7 230 (1 000)	sin requisitos
RESISTENCIA AL CALOR SECO A 180° - APARIENCIA (VALORACIÓN)	5	≤ 3
RESISTENCIA AL CALOR SECO A 180° - DEFECTOS (VALORACIÓN)	sin defectos	sin defectos
RESISTENCIA AL CALOR HÚMEDO A 180° (VALORACIÓN)	5	≤ 3
RESISTENCIA AL IMPACTO DE UNA BOLA DE GRAN DIÁMETRO ALTURA DE CAÍDA (MM) DIÁMETRO DE HUELLA (MM)	1400 < 10	≤ 1300 correcto



ANYWAY SOLID

CARACTERÍSTICA	RESULTADO	REQUISITO (UNE EN ISO 19712/1)
RESISTENCIA A LA QUEMADURA POR CIGARRO	4	≤ 3
RESISTENCIA AL MANCHADO (VALORACIÓN)		
- GRUPO 1	5	≤ 3
- GRUPO 2	5	
- GRUPO 3	5	
- GRUPO 54	5	
RESISTENCIA AL MANCHADO LIMPIABILIDAD (VALORACIÓN)		
- AGUA DESTILADA	0	suma inferior a 16
- ETANOL (50%)	0	
- AMONIACO DE USO DOMESTICO	0	
- ACIDO CITRICO 10%	0	
- ACEITE VEGETAL	0	
- CAFE	0	
- TÉ	0	
- KETCHUP	0	
- MOSTAZA	0	
- TINTURA DE IODINA	0	
- ACETONA	0	
- MARCADOR PERMANENTE NEGRO	3	
- LÁPIZ DE DUREZA HB	3	
- LÁPIZ DE CERA	3	
- ABRILLANTADOR DE CALZADO	3	
SUMA ÍNDICE DE LIMPIABILIDAD	9	
RESISTENCIA AL MANCHADO RESISTENCIA AL MANCHADO (VALORACIÓN)		
- AGUA DESTILADA	5	≤ 3
- ETANOL (50%)	5	
- AMONIACO DE USO DOMESTICO	5	
- ACIDO CITRICO 10%	5	
- ACEITE VEGETAL	5	
- CAFE	5	
- TÉ	5	
- KETCHUP	5	
- MOSTAZA	5	
- TINTURA DE IODINA	5	
- ACETONA	5	
- MARCADOR PERMANENTE NEGRO	5	
- LÁPIZ DE DUREZA HB	5	
- LÁPIZ DE CERA	5	
- ABRILLANTADOR DE CALZADO	5	



ANYWAY SOLID

CARACTERÍSTICA	RESULTADO	REQUISITO (UNE EN ISO 19712/1)
RESISTENCIA A LA LUZ (VALORACIÓN ESCALA DE GRISES)	5	≤ 4-5
ENSAYO DE CARGA (VALORACIÓN)	sin defectos Deflexión >0,25 mm	✓
ABSORCIÓN DE AGUA ( %)	0,100 (0,016)	sin requisitos
DUREZA BRINELL (N/MM <sup>2</sup> )	358	sin requisitos
DUREZA BARCOL	54	sin requisitos
RESISTENCIA AL CICLO DE AGUA TÉRMICA PRODUCTOS TIPO FREGADERO (VALORACIÓN TRAS 1000 CICLOS)	sin defectos	sin defectos
EXPANSIÓN TÉRMICA LINEAL (MM/M °C)	0,0606 (0,005)	sin requisitos
COEFICIENTE DE DILATACIÓN TÉRMICA (MM/M °C)	0,182	sin requisitos



ANYWAY SOLID

ANYWAY SOLID



**ANYWAY  
SOLID**

[www.anywaysolid.com](http://www.anywaysolid.com)